



Guide sur les raccords, les matériaux et les tubes

Instrumentation Products

aerospace
climate control
electromechanical
filtration
fluid & gas handling
hydraulics
pneumatics
process control
sealing & shielding



ENGINEERING YOUR SUCCESS.

Sommaire

Pages 3-6	Problèmes de corrosion
Page 7	Facteurs de corrosion
Pages 8-12	La solution Parker
Pages 13-19	 Tubes qualité Parker
Pages 20-33	Supercase et matériaux
Pages 34-106	Raccords A-LOK®/CPI™
Page 107	Instructions d'assemblage et réassemblage
Pages 108-134	Raccords de tuyaux pour instruments et ISO
Pages 135-141	Raccords de tuyau 10k
Pages 142-176	Raccords Phastite®
Pages 177-203	Raccords MPI™
Pages 204-213	Outils
Pages 214-218	Produits complémentaires
Pages 219-220	Notes
Pages 222-223	Offre de vente

Pour nos clients du monde entier, la corrosion peut faire basculer leur entreprise d'une activité sans incidents à des temps d'arrêt coûteux.

Qu'est-ce que la corrosion ?

Selon la NACE, l'organisation américaine de lutte contre la corrosion, ce phénomène se définit par la détérioration d'un matériau, généralement du métal, ou de ses propriétés suite à une réaction avec son environnement.

Le problème de la corrosion

La corrosion entraîne des pertes financières directes et indirectes, notamment liées :

- au remplacement des équipements endommagés ;
- aux coûts de conception pour pallier la corrosion ;
- maintenance préventive ;
- aux arrêts dus aux pannes causées par la corrosion ;
- aux pertes ou contaminations des produits fabriqués (p. ex. industrie agroalimentaire) ;
- aux baisses d'efficacité. Par exemple, les produits corrodés réduisent la vitesse du transfert de chaleur dans les échangeurs thermiques ;
- aux pannes des équipements à proximité
- à la santé et la sécurité. Épuisement des ressources naturelles, pollution et mise en danger de la vie d'autrui.



Coût de la corrosion

Selon une étude réalisée à l'échelle nationale aux États-Unis, le coût de la corrosion s'élève à un total de 276 milliards \$ par an. Nous présentons ci-dessous la répartition de ces coûts par secteur industriel :

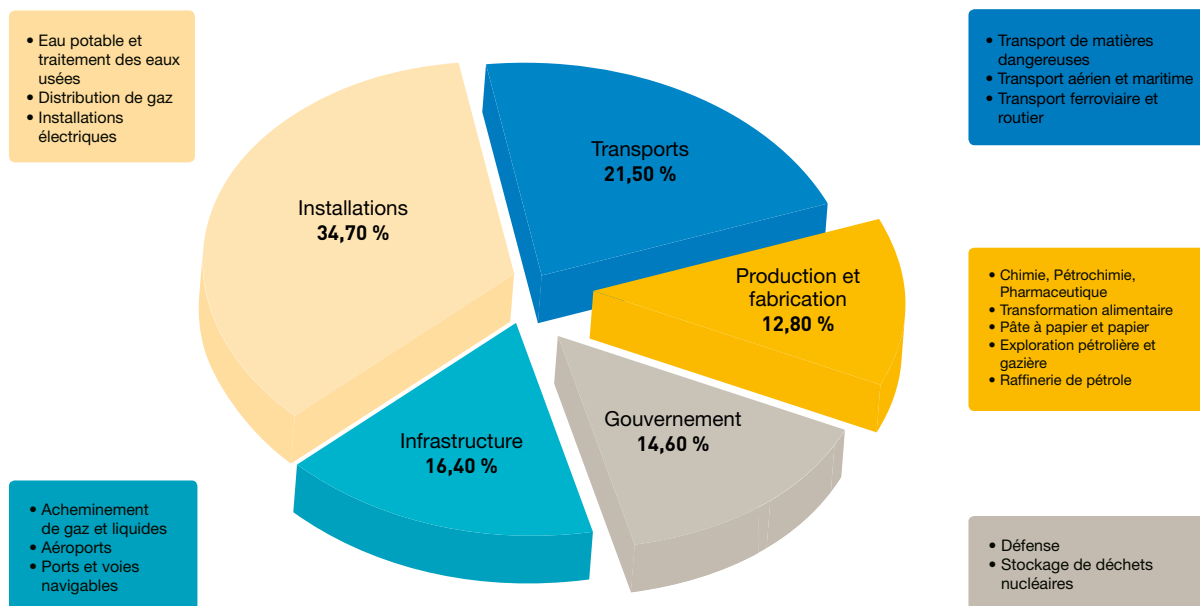

En employant les matériaux et les procédés adaptés, nous pouvons résoudre les problèmes de corrosion dans tous les secteurs qui font appel à nos services.

Corrosion uniforme

La corrosion uniforme ou générale est la forme de corrosion la plus fréquente, mais n'est pas toujours la plus néfaste en termes de coûts et de risques de sécurité.

La corrosion uniforme entraîne une réduction de l'épaisseur métallique

au fil du temps, ou un dépôt plus ou moins uniforme des produits de la corrosion à la surface du métal.

La corrosion uniforme peut être limitée ou éliminée par la sélection d'un matériau approprié ou par une modification du milieu, entre autres solutions.



Corrosion galvanique

La corrosion galvanique se définit simplement par l'effet résultant du contact entre deux matériaux différents dans un milieu corrosif conducteur.

Dans la plupart des cas, la corrosion galvanique entraîne une détérioration rapide du matériau

le moins résistant à la corrosion et peut entraîner une défaillance irréversible.

Pour limiter ou réduire la corrosion galvanique, les méthodes les plus utilisées consistent à associer des matériaux identiques ou aussi proches que possible dans la série

galvanique correspondante, à éviter un ratio surface-volume défavorable, à utiliser des revêtements de protection ou à contrôler le pouvoir corrosif du milieu ambiant.

> **LEÇON** : Si possible, ne pas associer des tubes avec des raccords ou des vannes de différents alliages.



Réaction galvanique créée par des écrous et des tubes en matériaux différents.

Corrosion caverneuse

La corrosion caverneuse est un procédé d'oxydoréduction électrochimique, qui se produit dans des volumes restreints de solution qui stagnent dans des creux, des recoins ou sous une surface protectrice (joint, dépôt de sable, joints statiques ou fixations, par exemple).

La corrosion caverneuse s'accélère fortement en présence d'ions chlore, sulfure ou bromure dans une solution électrolyte. Une fois la première crevasse formée,

même les atmosphères les moins agressives peuvent devenir extrêmement corrosives. La corrosion caverneuse est considérée comme bien plus dangereuse que la corrosion uniforme, car sa vitesse de propagation peut être 100 fois supérieure.

La corrosion caverneuse touche particulièrement les alliages qui doivent leur résistance à une couche passive stable. Le meilleur exemple est l'acier inoxydable qui se corrode en présence d'une

concentration moyenne à élevée d'ions chlore.

Pour limiter ou empêcher la corrosion caverneuse, il convient de réaliser les assemblages par soudage et non par des boulons ou rivets, de concevoir des installations dotées de systèmes d'évacuation adéquats et exemptes de zones stagnantes, d'utiliser des joints robustes et de grande qualité, et de contrôler l'agressivité de l'électrolyte.



Corrosion caverneuse à l'interface tube/collier.



Corrosion par piqûres

La corrosion par piqûres se caractérise par une attaque localisée qui forme des trous profonds et étroits à l'intérieur de la paroi à une vitesse extrêmement rapide, laissant le reste de la surface intact. Un composant peut se trouver perforé en quelques jours, sans perte de poids apparente au niveau de la structure globale.

La corrosion par piqûres est plus agressive dans des solutions contenant des ions chlorure, bromure ou hypochlorite. La présence de sulfures et d' H_2S favorise aussi ce type d'attaque. Les aciers inoxydables sont particulièrement sensibles à la corrosion par piqûres dans les milieux marins.

Pour réduire ou empêcher ce type de corrosion, il convient de choisir les matériaux les plus adaptés aux conditions d'utilisation, d'éviter les zones stagnantes et les dépôts, de réduire l'agressivité du milieu ou d'utiliser une protection cathodique.



> **LEÇON** : Chaque lot d'acier Parker 6Mo est soumis à des tests de corrosion par piqûres conformes à la norme ASTM G48.

Corrosion intergranulaire

La corrosion intergranulaire est un type d'attaque qui progresse facilement le long des joints de grain. Elle peut entraîner des défaillances irréversibles des équipements, notamment en présence de contraintes de tension. Sous certaines conditions, les joints de grain peuvent subir des attaques localisées conséquentes, alors que le reste du matériau reste intact. L'alliage se désintègre et perd ses propriétés mécaniques. Ce type de corrosion peut être dû à la présence d'impuretés

au niveau des joints, ou à un alliage localement enrichi ou appauvri en un ou plusieurs composants.

De nombreux alliages peuvent subir des attaques intergranulaires, mais l'exemple le plus fréquent est la corrosion des aciers inoxydables austénitiques, en raison de l'appauvrissement en carbure de chrome à la périphérie suite à un traitement thermique de sensibilisation ou à un cycle thermique.

Pour empêcher la corrosion intergranulaire, il convient de sélectionner les matériaux adaptés, d'éviter les équipements bas de gamme en matériaux susceptibles de contenir des impuretés ou d'avoir subi un traitement thermique inadéquat, d'utiliser des matériaux stabilisés ou faibles en carbone pour les soudures et d'appliquer correctement les traitements thermiques post-soudure.

> LEÇON : Notre acier inoxydable réussit le test de corrosion intergranulaire décrit dans la norme ASTM A262.

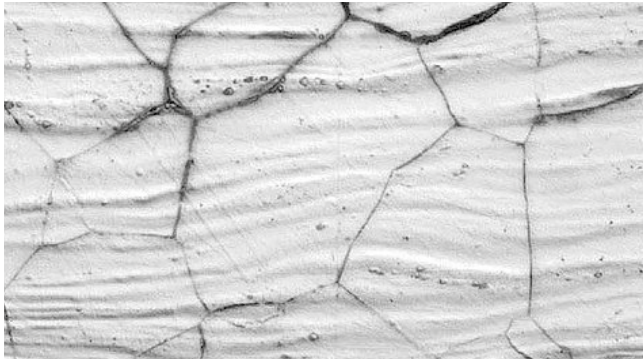

Corrosion intergranulaire – Zone dangereuse – Soudure d'acier inoxydable en milieu marin

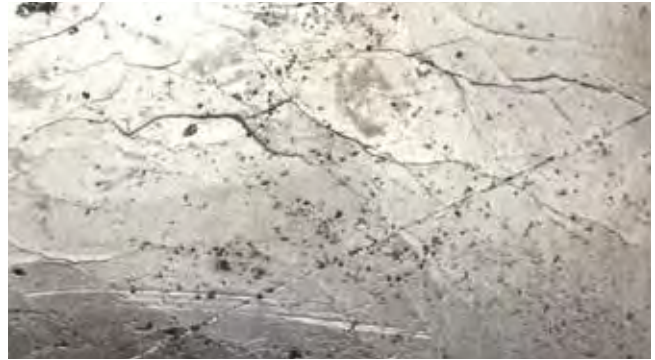

Corrosion sous contrainte de l'acier inoxydable en milieu marin

Corrosion sous contrainte

La corrosion sous contrainte (CSC) est un procédé qui englobe la formation de fissures et leur propagation, potentiellement jusqu'à la casse d'un composant, résultant de l'action conjuguée d'une charge de contrainte mécanique et d'un milieu corrosif. Le délai nécessaire pour entraîner la casse d'une pièce par CSC peut varier de quelques minutes à plusieurs années.

Ce type d'attaque se produit généralement dans les milieux peu ou non agressifs envers le métal ou l'alliage en l'absence de contrainte. Cette forme de corrosion revêt une

importance capitale. Elle constitue un risque permanent pour de nombreuses installations industrielles, tant en termes de sécurité que de stabilité économique. Aucun alliage disponible dans le commerce n'est totalement résistant à la CSC.

La corrosion sous contrainte peut être empêchée en sélectionnant des matériaux peu sensibles à l'environnement corrosif spécifique, en soulageant ou en supprimant les contraintes à l'œuvre après fabrication et soudure, en évitant les contraintes mécaniques en surface et en contrôlant le milieu corrosif.

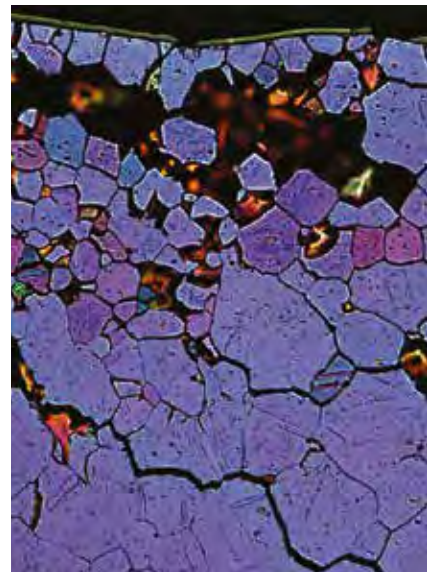

> LEÇON : Ne faites aucun compromis. Sélectionnez les meilleurs matériaux pour une application plus sûre et plus rentable.

Les facteurs

Les principaux facteurs qui limitent la propagation de la corrosion sont les suivants :

- **Sélection des matériaux :**
 - Environnement
 - Propriétés mécaniques
 - Disponibilité des données de conception et données de test
 - Coût
 - Disponibilité
 - Facilité de maintenance
 - Compatibilité avec les autres composants
 - Fiabilité
 - Apparence
- **Paramètres du traitement :**
 - Propriétés chimiques du milieu
 - Température
 - Vitesse
 - Pression
- **Critères de construction :**
 - Évacuation, soudures, etc.
- **Métaux dissemblables**
- **Crevasses**
- **Résistance à la corrosion**
- **Durée de vie**
- **Critères de maintenance et inspection**

La corrosion en quelques chiffres

L'importance des problèmes de corrosion dans les secteurs industriels a été soulignée par de nombreux rapports. Le diagramme suivant résume les 363 cas de défaillance pour corrosion étudiés dans un grand groupe de traitement chimique. La corrosion par piqûres se classe en deuxième, juste après la corrosion générale et avant la corrosion sous contrainte, qui se déclenche souvent sous forme de piqûres.

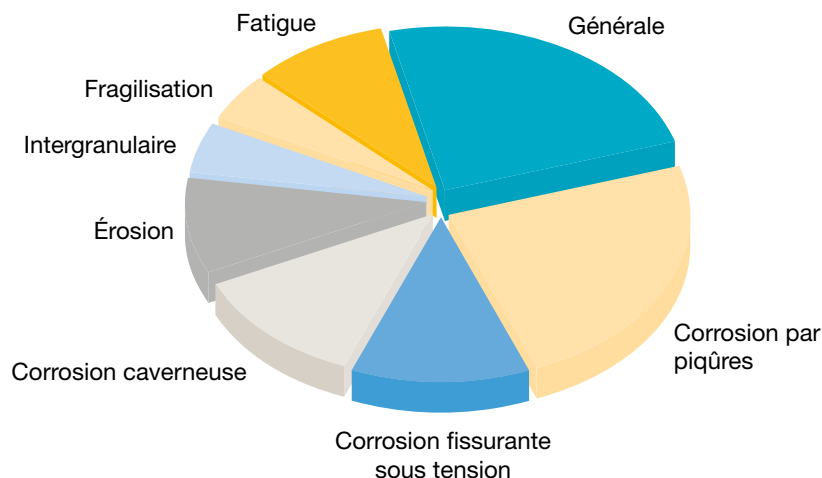

Résistance aux gaz sulfureux et NACE MR0175

Le sulfure d'hydrogène (H₂S) est un gaz inflammable incolore extrêmement dangereux. Il se forme naturellement dans le pétrole brut, dans les gaz naturels et dans les sources chaudes. Ce gaz se forme aussi lors de la décomposition microbienne de matières organiques et de déchets humains et animaliers (par exemple, dans les réseaux d'eaux usées). Plusieurs activités industrielles produisent du sulfure d'hydrogène, notamment l'extraction et le raffinage de pétrole et de gaz naturel, le traitement des eaux usées, les hauts fourneaux, les tanneries et les papeteries. Sous pression, le sulfure d'hydrogène peut aussi exister à l'état liquide.

Lorsqu'il se dissout dans l'eau, le H₂S forme un acide faible extrêmement corrosif, notamment pour l'acier : les produits de la corrosion du fer, du

sulfure et de l'hydrogène atomique peuvent pénétrer dans l'acier et le fragiliser. Sous l'influence des contraintes à l'œuvre, des fissures peuvent se former en très peu de temps et entraîner une défaillance de l'équipement ainsi que des dommages corporels et environnementaux. Ce type de défaillance est appelé la corrosion fissurante sous contrainte au sulfure (CSCS), et s'est produit de nombreuses fois au cours de l'histoire.

La norme NACE MR 0175/ISO 1515 relative aux matériaux a été publiée par la National Association of Corrosion Engineers, l'association nationale d'ingénieurs spécialisés en corrosion. Son but est d'évaluer l'adéquation des matériaux pour les équipements d'extraction pétrolière lorsque la corrosion fissurante sous contrainte au sulfure peut être un risque en présence de sulfure d'hydrogène. Ce document

en 3 parties stipule les critères et les recommandations en vigueur pour sélectionner et homologuer les aciers au carbone et à faible teneur en alliage, les alliages anticorrosion et les autres alliages qui composent les équipements des raffineries de pétrole et usines de traitement de gaz naturel opérant en environnement contenant du H₂S, et dont la panne peut poser un risque de santé et de sécurité pour le public, le personnel ou l'environnement. Cette norme permet aussi de se prémunir contre les coûteux dégâts de corrosion qui touchent les équipements en eux-mêmes.

Parker Instrumentation propose un éventail complet de matériaux conformes aux exigences métallurgiques stipulées par la norme NACE MR0175, dans des gammes spécifiques. Pour plus d'informations, veuillez nous contacter.

La solution

Le contrôle de la corrosion ne va pas de soi. Il doit être planifié. Nous pouvons vous aider à trouver la solution la plus adaptée à votre application.



Alors que l'exploration pétrolière et gazière, la production d'électricité et de produits chimiques requièrent des applications toujours plus complexes, les situations impliquant des environnements de production et des produits corrosifs se multiplient. Souvent, ces situations impliquent des quantités significatives de sulfure d'hydrogène, de dioxyde de carbone, d'eau salée ou de produits chimiques dangereux, entre autres. Leur fort pouvoir corrodant, conjugué à de mauvaises décisions lors de la phase de conception, mène souvent à des défaillances graves et à des pertes humaines,

environnementales et économiques inestimables. Dans la plupart des cas, ces situations auraient pu être évitées par une analyse adéquate des paramètres opérationnels spécifiques et par la conception d'équipements parfaitement adaptés.

D'autres facteurs comme les fortes pressions et températures ou les environnements difficiles placent aussi les équipements sous contrainte. Les besoins de rendement à la hausse et les processus de plus en plus complexes, ainsi que le changement climatique et les nouvelles

réglementations environnementales compliquent le processus de sélection des matériaux, affectant les performances et l'intégrité des applications. Dans ces circonstances, la sélection des matériaux reste toutefois une solution abordable et la meilleure alternative aux méthodes classiques de contrôle de la corrosion.

Le processus de sélection des matériaux peut parfois s'avérer complexe, nécessitant la prise en compte de nombreux facteurs comme la robustesse, la température de service, la résistance à la corrosion, la disponibilité et le coût.

Compatibilité des matériaux

Le principal aspect à prendre en compte lors de la sélection de matériaux pour les tubes de n'importe quelle application est la compatibilité du matériau du tube avec le milieu qui y circule.

Il faut aussi prendre en considération la température de service minimale et maximale des différents matériaux de tuyauterie.

En raison des caractéristiques de dilatation thermique et de stabilité chimique, les raccords instrumentation Parker sont conçus pour être associés à des matériaux similaires.

Le fait d'associer des matériaux dissemblables est fortement déconseillé. Généralement, le contact entre des matériaux dissemblables peut entraîner une corrosion galvanique.

En outre, des matériaux différents présentent des écarts de dureté, ce qui peut entraîner des fuites sur des canalisations étanches à l'installation.

Gammes de matériaux pour contrôler la corrosion

Notre grande expertise en sélection des matériaux repose sur de nombreuses années d'expérience et de succès dans des applications implantées partout dans le monde.

Gamme de matériaux

Parker propose le plus large éventail d'alliages au monde. Notre gamme va des aciers classiques aux alliages à forte teneur en nickel, jusqu'au titane, pour répondre aux critères les plus exigeants. Le tableau ci-dessous présente notre gamme de matériaux standards, par familles de produits. D'autres alliages sont disponibles sur demande.

	Raccords A-LOK®	Raccords MPI™	Raccords CPI™	Raccords Phastite®	Vannes	Collecteurs	Produits à bride
Laiton	Oui	Non	Oui	Non	Oui	Non	Non
Acier au carbone	Non	Non	Oui	Non	Oui	Non	Oui
Acier inoxydable 316/316L	Oui	Oui	Oui	Oui	Oui	Oui	Oui
Acier duplex	Non	Non	Non	Non	Oui	Oui	Oui
Acier super duplex	Non	Non	Non	Non	Non	Oui	Oui
Acier super austénitique 6Mo	Oui	Non	Oui	Non	Oui	Oui	Oui
Monel 400	Oui	Non	Oui	Non	Oui	Oui	Oui
Alliage 825	Oui	Non	Non	Non	Oui	Oui	Oui
Alliage 625	Oui	Non	Non	Non	Oui	Oui	Oui
Alliage C-276	Oui	Non	Oui	Non	Oui	Oui	Oui
Titane	Oui	Non	Oui	Non	Oui	Oui	Oui

Paramètres de sélection des matériaux

Les principaux paramètres à prendre en compte lors de la sélection d'un équipement sont :

- Conditions d'exploitation, notamment la température, la pression et le milieu en circulation
- Législation environnementale et réglementations internes
- Coût
- Disponibilité
- Délai de livraison
- Durée de vie de l'équipement
- Sécurité

Ces paramètres d'équipement impliquent la sélection de matériaux adéquats, sur la base des critères ci-dessous :

- Propriétés mécaniques
- Résistance à la corrosion due au milieu et à l'environnement
- Plage de température de service
- Coût
- Disponibilité à la commande

Même si la corrosion résulte d'un mécanisme très complexe, le contrôle effectif de la majorité des réactions de corrosion repose sur des principes relativement simples. En effet, le Comité britannique d'étude de la corrosion et de la protection a conclu qu'« une meilleure diffusion des connaissances existantes » était le principal facteur qui permettrait une formidable baisse des coûts imputables à la corrosion au Royaume-Uni.*

* Rapport du Comité d'étude de la corrosion et de la protection, Ministère anglais du Commerce et de l'industrie, Service d'édition des publications officielles du Royaume-Uni, (1971)

Guide de sélection rapide des matériaux pour les applications industrielles générales

Le tableau ci-dessous classe les matériaux de notre gamme par ordre de résistance mécanique et de résistance à la corrosion générale. Il s'agit d'un outil générique à utiliser au début de la phase de conception. Les valeurs associées aux paramètres spécifiques ne sont pas absolues et sont fournies à titre informatif uniquement. Chaque application doit être soigneusement évaluée spécifiquement, car les règles ci-dessous ne sont pas universelles.

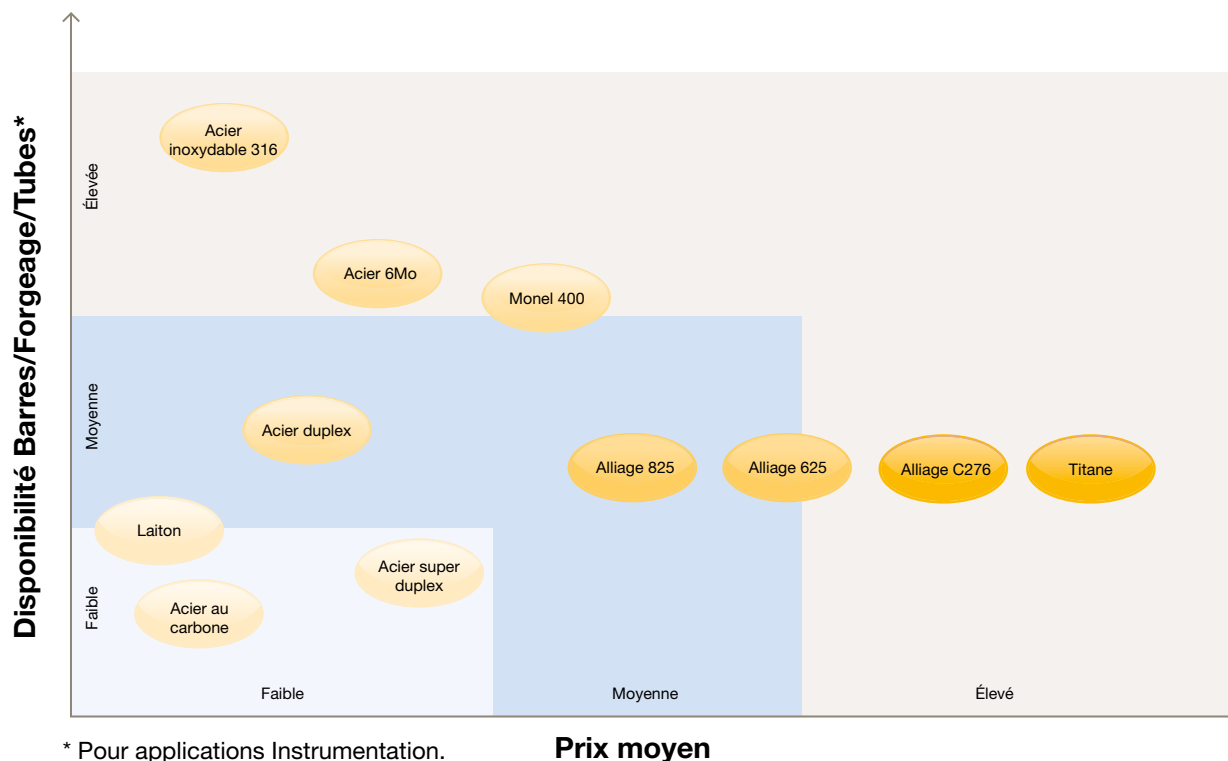
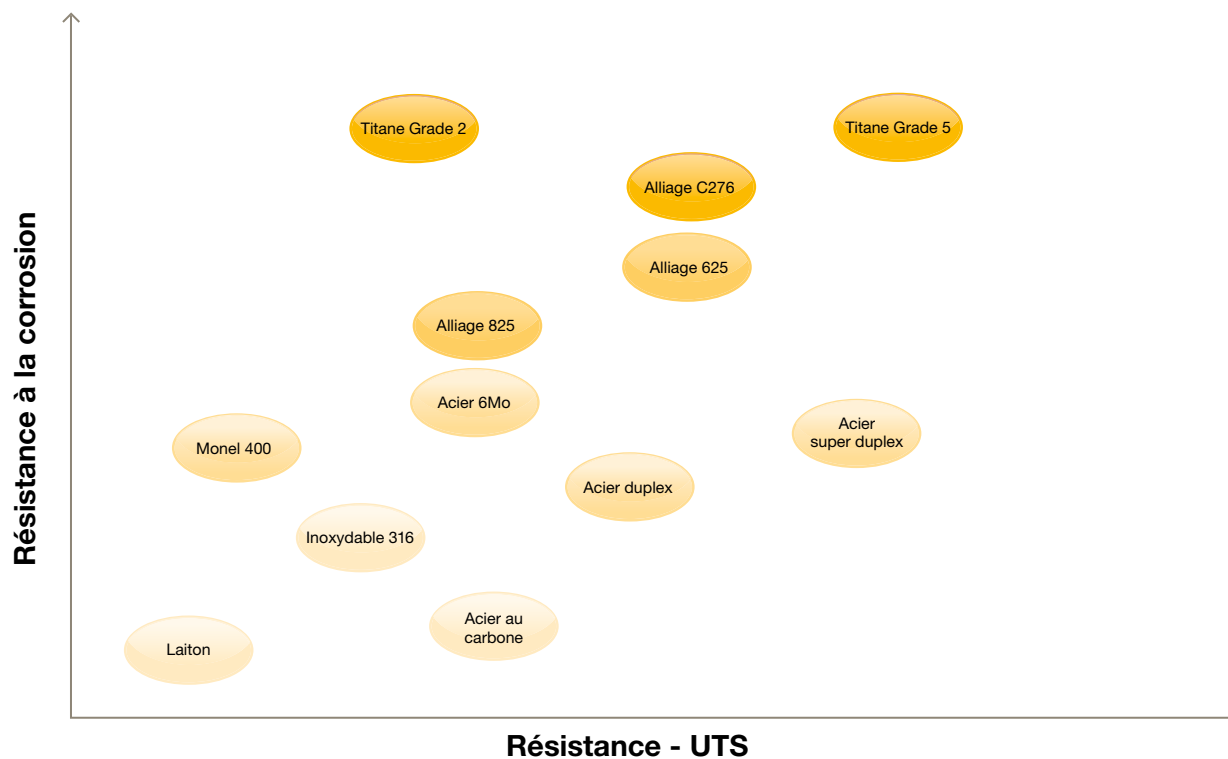

* Pour applications Instrumentation.

Prix moyen

Remarques sur le coût

Prenez en compte le coût de remplacement des équipements, la décote, la qualification des nouveaux systèmes, les temps d'arrêt ou les baisses de cadence, les amendes et le coût humain ou environnemental. Évitez les équipements bas de gamme. Le fait d'investir dans des équipements plus onéreux est une solution moins chère et plus sûre à moyen et long terme.

Parker Hannifin a demandé à un organisme indépendant de réaliser des tests de résistance à la corrosion sous contrainte conformes à la norme ASTM G36. L'objectif était de comparer le délai de rupture d'un acier inoxydable super austénitique 6Mo (UNS S31254) et d'un inox standard 316/L (UNS S31600/03) dans les mêmes conditions. L'étude a révélé que l'acier grade 6Mo a résisté

3 fois plus longtemps que l'acier grade 316.

Cela signifie que l'acier 6Mo a une durée de vie en service 3 fois plus longue que le 316 dans des conditions identiques, **réduisant les risques de fuite et de temps d'arrêt, et augmentant la sécurité de plus de 60 %**.

Exemple d'une installation standard et coût de cycle de vie associé :

		Choix des matériaux A : Acier inoxydable 316	Choix des matériaux B : Super-austénitique 6Mo
Montage initial	8 000 mètres de tubes 1/2" x 0,065"	7 \$/m	23 \$/m
	1 500 raccords 1/2" x formes droites	15 \$/unité	40 \$/unité
	Paramètre de conception	Durée de vie 5 ans	Durée de vie 15 ans
Après 5 ans	Remplacement tubes et raccords**	Tube : 7 \$/m Raccord : 15 \$/unité	0 USD
	Coût de main-d'œuvre en heures	40 heures-homme pour 300 mètres	0 USD
		80 \$/heure	0 USD
Après 10 ans	Remplacement tubes et raccords**	Tube : 7 \$/ft Raccord : 15 \$/unité	0 USD
	Coût de main-d'œuvre en heures	40 heures-homme pour 300 mètres	0 USD
		80 \$/heure	0 USD
TOTAL		406 380 \$	244 000 \$

** Hors hausse du coût des matériaux

40 % moins cher

Checklist des paramètres de conception

Voici quelques instructions simples basées sur nos connaissances approfondies et notre longue expérience en applications dans le monde entier :

- Penser en termes de rentabilité, de sécurité et de fiabilité
- Une solution peu chère aujourd'hui implique généralement un coût de possession élevé dans le futur
- Ne pas associer des tubes et des raccords/vannes de différents alliages, si possible
- Utiliser de l'alliage 6Mo pour une haute résistance à la corrosion par piqûres/caverneuse
- Utiliser un acier super duplex pour une excellente résistance à la traction
- Utiliser notre gamme de matériaux rares pour les applications exigeantes et pour garantir la conformité NACE

Nous pouvons vous aider à sélectionner la meilleure solution pour votre application. Adoptez des solutions **moins coûteuses, plus rapides, plus propres et plus sûres.**



Pour une exploitation prolongée, sans incidents et sans corrosion, assurez-vous de prendre en compte les paramètres suivants lors de la phase de conception :

✓	Conditions d'exploitation, notamment la température, la pression et le milieu en circulation
✓	Environnement
✓	Législation et réglementations internes
✓	Coût
✓	Disponibilité
✓	Délai de livraison
✓	Durée de vie de l'équipement
✓	Sécurité

Spécifier les caractéristiques des tubes Parker

Dans toute application d'instrumentation, l'une des premières étapes pour garantir la sécurité et la fiabilité est le sélectionner les tubes adaptés au procédé.

Les raccords de tube instrumentation de Parker ont été conçus pour fonctionner dans un large éventail d'applications qui exigent des performances de produit optimales.

Même si les raccords de tubes pour instruments de Parker ont été conçus et fabriqués pour offrir en permanence ce degré de fiabilité, l'intégrité des systèmes ne saurait être entièrement garantie sans prendre en compte les éléments de liaison essentiels, **à savoir les tubes.**

Pour garantir l'intégrité de tout le système de tuyauterie, il relève de la responsabilité du concepteur/ utilisateur de veiller à la bonne spécification des matériaux et des tubes. Cette brochure doit donc servir de guide et aider les concepteurs à choisir et commander les tubes de qualité adéquate, en vérifiant la compatibilité des tubes sélectionnés avec les raccords Parker.

La sélection des tubes adéquats et leur bonne installation sont pour nous les ingrédients essentiels pour garantir la fiabilité et l'étanchéité des systèmes de tuyauterie.

Pour concevoir des systèmes étanches et commander les tubes compatibles avec les raccords Parker, les paramètres suivants doivent être pris en compte :

- Dureté des tubes
- Épaisseur de paroi des tubes
- État de surface des tubes
- Compatibilité des matériaux

Dureté des tubes : N'oubliez pas que les raccords de tube instrumentation de Parker sont compatibles avec des plages de dureté spécifiques. Les raccords sont conçus de façon à ce que la différence de dureté entre le tube et le raccord soit optimale pour une utilisation fiable et sans incident. Pour connaître les valeurs spécifiques de notre gamme d'alliages et pour déterminer la

compatibilité d'un tube donné avec nos raccords ALOK/CPI, consultez les tableaux de pression de service autorisée (1-14), aux pages 22-31. En règle générale, les tubes doivent pouvoir être cintrés et évasés.

Épaisseur de paroi des tubes : Une épaisseur de paroi adéquate est nécessaire pour respecter les critères de sécurité correspondant aux pressions de service souhaitées.

État de surface des tubes : Le contrôle de la finition et de la rectitude des tubes est une bonne pratique incontournable.

Veillez toujours à sélectionner des tubes exempts de traces de traction ou de rayures en surface. Si possible, coupez les sections non conformes. Toute rayure profonde peut entraîner des fuites lorsque vous tentez d'étancher des circuits de gaz à faible densité comme l'argon, l'azote ou l'hélium. En outre, les tubes doivent être suffisamment droits, avec des extrémités lisses et exemptes de bavures ou autres imperfections.

* Pour les matériaux non présents dans cette brochure, veuillez nous contacter directement.

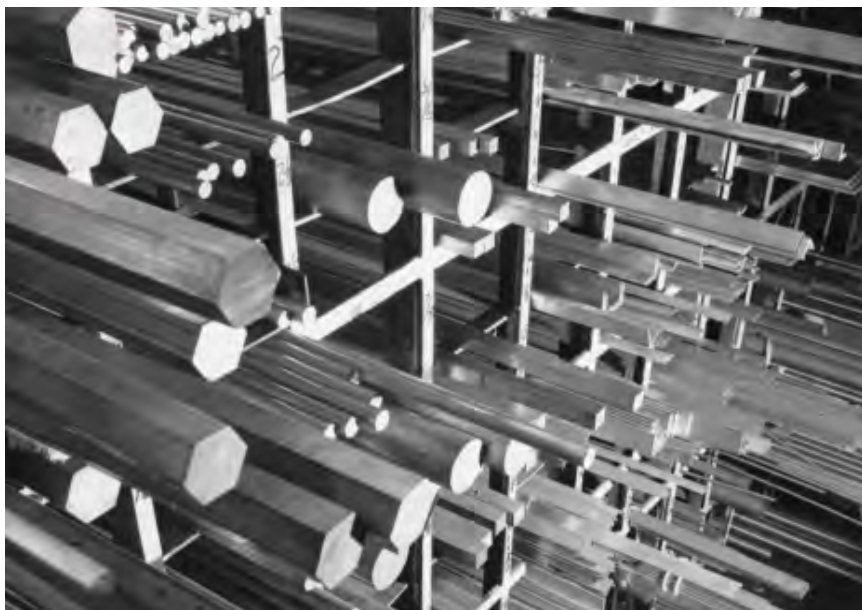

Produit bas de gamme. La corrosion se forme suite à un procédé de durcissement de mauvaise qualité appliqué à la bague arrière.

Références des tubes

Nous répertorions ci-dessous les caractéristiques de nos tubes les plus demandés. Nous proposons aussi des tubes en super duplex, 625, 825 et en titane

Description	Unité de mesure	Matériau	Pièce Parker IPDE	Description	Unité de Mesure	Matériau	Pièce Parker IPDE
1/4" D.E. x 0,028"	MT	316/316L	TUBE-316-1/4 OD X ,028	6 mm D.E. x 1,0	MT	316/316L	TUBE-316-6MMOD X 1,0
1/4" D.E. x 0,035"	MT	316/316L	TUBE-316-1/4 OD X ,035	6 mm D.E. x 1,5	MT	316/316L	TUBE-316-6MMOD X 1,5
1/4" D.E. x 0,049"	MT	316/316L	TUBE-316-1/4 OD X ,049	8 mm D.E. x 1,0	MT	316/316L	TUBE-316-8MMOD X 1,0
1/4" D.E. x 0,065"	MT	316/316L	TUBE-316-1/4 OD X ,065	8 mm D.E. x 1,5	MT	316/316L	TUBE-316-8MMOD X 1,5
5/16" D.E. x 0,035"	MT	316/316L	TUBE-316-5/16 OD X ,035	10 mm D.E. x 1,0	MT	316/316L	TUBE-316-10MMOD X 1,0
5/16" D.E. x 0,049"	MT	316/316L	TUBE-316-5/16 OD X ,049	10 mm D.E. x 1,5	MT	316/316L	TUBE-316-10MMOD X 1,5
5/16" D.E. x 0,065	MT	316/316L	TUBE-316-5/16 OD X ,065	10 mm D.E. x 2,0	MT	316/316L	TUBE-316-10MMOD X 2,0
3/8" D.E. x 0,028"	MT	316/316L	TUBE-316-3/8 OD X ,028	12 mm D.E. x 1,0	MT	316/316L	TUBE-316-12MMOD X 1,0
3/8" D.E. x 0,035"	MT	316/316L	TUBE-316-3/8 OD X ,035	12 mm D.E. x 1,5	MT	316/316L	TUBE-316-12MMOD X 1,5
3/8" D.E. x 0,049"	MT	316/316L	TUBE-316-3/8 OD X ,049	12 mm D.E. x 2,0	MT	316/316L	TUBE-316-12MMOD X 2,0
3/8" D.E. x 0,065"	MT	316/316L	TUBE-316-3/8 OD X ,065	16 mm D.E. x 1,0	MT	316/316L	TUBE-316-16MMOD X 1,0
1/2" D.E. x 0,035"	MT	316/316L	TUBE-316-1/2 OD X ,035	16 mm D.E. x 1,5	MT	316/316L	TUBE-316-16MMOD X 1,5
1/2" D.E. x 0,049"	MT	316/316L	TUBE-316-1/2 OD X ,049	16 mm D.E. x 2,0	MT	316/316L	TUBE-316-16MMOD X 2,0
1/2" D.E. x 0,065"	MT	316/316L	TUBE-316-1/2 OD X ,065	18 mm D.E. x 1,0	MT	316/316L	TUBE-316-18MMOD X 1,0
1/2" D.E. x 0,083"	MT	316/316L	TUBE-316-1/2 OD X ,083	18 mm D.E. x 1,5	MT	316/316L	TUBE-316-18MMOD X 1,5
5/8" D.E. x 0,035"	MT	316/316L	TUBE-316-5/8 OD X ,035	18 mm D.E. x 2,0	MT	316/316L	TUBE-316-18MMOD X 2,0
5/8" D.E. x 0,049"	MT	316/316L	TUBE-316-5/8 OD X ,049	20 mm D.E. x 2,0	MT	316/316L	TUBE-316-20MMOD X 2,0
5/8" D.E. x 0,065"	MT	316/316L	TUBE-316-5/8 OD X ,065	22 mm D.E. x 2,0	MT	316/316L	TUBE-316-22MMOD X 2,0
5/8" D.E. x 0,083	MT	316/316L	TUBE-316-5/8 OD X ,083	25 mm D.E. x 2,0	MT	316/316L	TUBE-316-25MMOD X 2,0
5/8" D.E. x 0,095	MT	316/316L	TUBE-316-5/8 OD X ,095	25 mm D.E. x 2,5	MT	316/316L	TUBE-316-25MMOD X 2,5
5/8" D.E. x 0,120	MT	316/316L	TUBE-316-5/8 OD X ,120	1/4" D.E. x 0,36"	MT	6Mo	TUBE-6MO-1/4 OD X 0,036
3/4" D.E. x 0,035	MT	316/316L	TUBE-316-3/4 OD X ,035	1/2" D.E. x 0,49"	MT	6Mo	TUBE-6MO-1/2 OD X 0,049
3/4" D.E. x 0,049"	MT	316/316L	TUBE-316-3/4 OD X ,049	1/2" D.E. x 0,65"	MT	6Mo	TUBE-6MO-1/2 OD X ,065
3/4" D.E. x 0,065"	MT	316/316L	TUBE-316-3/4 OD X ,065	3/8" D.E. x 0,49"	MT	6Mo	TUBE-6MO-3/8 OD X 0,049
3/4" D.E. x 0,083"	MT	316/316L	TUBE-316-3/4 OD X ,083	3/8" D.E. x 0,65"	MT	6Mo	TUBE-6MO-3/8 OD X ,065
3/4" D.E. x 0,095"	MT	316/316L	TUBE-316-3/4 OD X ,095	1" D.E. x 0,125"	MT	6Mo	TUBE-6MO-1 OD X ,125
3/4" D.E. x 0,109"	MT	316/316L	TUBE-316-3/4 OD X ,109	6 mm D.E. x 1,0	MT	6Mo	TUBE-6MO-6MMOD X 1,0
3/4" D.E. x 0,120"	MT	316/316L	TUBE-316-3/4 OD X ,120	8 mm D.E. x 1,0	MT	6Mo	TUBE-6MO-8MMOD X 1,0
7/8" D.E. x 0,049"	MT	316/316L	TUBE-316-7/8"OD X ,049"	10 mm D.E. x 1,0	MT	6Mo	TUBE-6MO-10MMOD X 1,0
7/8" D.E. x 0,065"	MT	316/316L	TUBE-316-7/8"OD X ,065"	10 mm D.E. x 1,5	MT	6Mo	TUBE-6MO-10MMOD X 1,5
7/8" D.E. x 0,083"	MT	316/316L	TUBE-316-7/8"OD X ,083"	12 mm D.E. x 1,5	MT	6Mo	TUBE-6MO-12MMOD X 1,5
7/8" D.E. x 0,109"	MT	316/316L	TUBE-316-7/8"OD X ,109"	20 mm D.E. x 2,0	MT	6Mo	TUBE-6MO-20MMOD X 2,0
1" D.E. x 0,035"	MT	316/316L	TUBE-316-1 OD X ,035	25 mm D.E. x 2,0	MT	6Mo	TUBE-6MO-25MMOD X 2,0
1" D.E. x 0,049"	MT	316/316L	TUBE-316-1 OD X ,049	1/4" D.E. x 0,65"	MT	Monel 400	TUBE-M400-1/4 X ,065
1" D.E. x 0,065	MT	316/316L	TUBE-316-1 OD X ,065	1/2" D.E. x 0,48"	MT	Monel 400	TUBE-M400-1/2 OD X ,048
1" D.E. x ,083"	MT	316/316L	TUBE-316-1 OD X ,083	1/2" D.E. x 0,83	MT	Monel 400	TUBE-M400-1/2 OD X ,083
1" D.E. X 0,095"	MT	316/316L	TUBE-316-1 OD X ,095	12 mm x 1,5	MT	Monel 400	TUBE-M400-12MM X 1,5
1" D.E. X 0,109"	MT	316/316L	TUBE-316-1 OD X ,109				

* Remarque : Des tailles non standard sont disponibles sur demande

Formation

Le bon tube + le bon raccord + un installateur Parker qualifié = Une solution haute intégrité

IPDE est ravi d'annoncer la création et le déploiement de sa nouvelle formation, Small Bore Expert (SBEx).

Cette formation a été conçue pour remplacer et compléter notre programme Safety at Work, leader du secteur, et fournit les outils qui serviront à vos ingénieurs en intervention sur site.

Les améliorations par rapport au programme précédent incluent :

- meilleure connaissance des systèmes de tuyaux à faible alésage ;
- meilleure connaissance des produits ;
- meilleures compétences et confiance accrue lors des installations de systèmes à faible alésage.

Grâce à votre formateur attitré, vos ingénieurs bénéficieront :

- d'une meilleure compréhension de leurs propres systèmes et pratiques d'installation ;
- d'une sécurité et d'une intégrité renforcées de leurs systèmes de tubes à faible alésage ;
- d'une meilleure intégrité globale des actifs.

Que comprend l'offre de formation ?

- 5 jours de formation, avec :
- Un kit complet contenant :
 - Clés
 - Cintreuses
 - Coupe-tube
 - Ébavureuse
 - Pincés-étaux
 - Jeu de raccords
 - Vêtements promotionnels
 - Droit de licence

Cette formation sera la seule agréée et sous licence que nos services assureront. Quoi d'autre ?

- Accès à la seule formation agréée IDPE

Chaque kit de raccords individuel est livré avec un résumé des instructions d'installation, adaptées à la plupart des scénarios. Cependant, il est vivement recommandé de consulter le livret d'installation des raccords de tubes pour instruments Parker A-Lok. La participation à la formation Installateur agréé Parker « Small Bore Expert » est aussi très utile et recommandée.



Notre engagement Matériaux

Notre philosophie de base est de fabriquer des équipements fiables, efficaces et peu onéreux à l'usage. En matière de conception, de sélection des matériaux ou de processus de fabrication, la recherche d'une qualité maximale est toujours notre priorité. Nos matériaux proviennent des mines les plus réputées d'Europe et d'Amérique du Nord. Entièrement traçables jusqu'à la source, ils sont exempts de mercure ou d'éléments radioactifs. Chaque composant que nous créons apporte de la valeur ajoutée, pour que chacune des applications concernées soit **moins coûteuse, plus rapide, plus propre et plus sûre.**

Grâce à leur polyvalence, leur fiabilité et leur excellente résistance à la corrosion, les différents alliages et équipements que nous proposons répondent généralement à toutes les exigences des différents secteurs, notamment le secteur pétrolier et gazier, les usines chimiques et pétrochimiques, le contrôle de pollution, l'ingénierie maritime, la production électrique et la production de papier et pâte à papier, entre autres.

Cependant, certains projets présentent des caractéristiques uniques qui exigent une approche bien spécifique. Parker Instrumentation sait répondre à ces besoins et dispose des connaissances techniques et de l'expérience nécessaires pour aider les clients à trouver les solutions les plus adaptées à leurs applications, afin de relever les défis les plus complexes.



Ensemble, nous créons des solutions innovantes qui garantissent votre succès

Acheminement des gaz

Les tubes destinés à l'acheminement des gaz doivent être soigneusement sélectionnés. Pour une étanchéité parfaite, les bagues dans les raccords instrumentation doivent les sceller quelles que soient leurs imperfections.

Pour cela, les bagues doivent pénétrer la surface des tubes. La pénétration n'est possible que si les tubes offrent une résistance radiale et si le matériau dans lequel ils sont fabriqués est moins dur que celui des bagues.

Les tubes à paroi épaisse offrent cette résistance. Les tableaux 1-14 (tableaux de pression inox à titane aux pages 22 à 31) indiquent l'épaisseur de paroi minimale autorisée pour

les différents matériaux utilisés pour l'acheminement des gaz.

Les cases sur fond bleu signalent les combinaisons de diamètre et d'épaisseur de paroi qui ne conviennent pas à l'acheminement des gaz.

La dureté autorisée pour les tubes destinés aux applications générales figure dans les tableaux 1-14. Pour la plupart des applications, notamment avec des diamètres et des épaisseurs importants, les résultats sont meilleurs lorsque la dureté des tubes est bien inférieure au seuil de dureté maximal.

Par exemple, la dureté adaptée à un acier inoxydable est de 80 HRB, alors que le maximum autorisé est 90 HRB.



Manipulation et préparation des tubes

Une fois que les tubes ont été sélectionnés et commandés, il est important de les manipuler avec précaution. De la réception au point d'installation, les tubes doivent être manipulés avec précaution pour éviter de les rayer ou de les endommager de quelque autre manière que ce soit.

Cela est particulièrement important pour les conduites de gaz. Avec les gaz à faible densité tels que l'hélium et l'argon, il est essentiel que le tubage soit parfaitement étanche, ce qui n'est pas possible avec des tubes endommagés.

Veillez à ne pas faire traîner les tubes sur des surfaces tels que les plates-formes de camions, les étagères de rangement ou de stockage ou les sols d'usines ou de chantiers. Ceci est essentiel quel que soit le matériau des tubes. Vous risquez de déformer les tubes si vous ne les manipulez pas avec précaution.

Les tubes déformés ne peuvent pas être insérés correctement dans les bagues ou dans l'alésage des raccords, entraînant des fuites.

La préparation des extrémités est également essentielle pour garantir la fiabilité des systèmes. La préparation des tubes implique ce qui suit :

- Toujours manipuler les tubes avec précaution
- Couper les extrémités des tubes avec un coupe-tube ou une scie à métaux
- Ébavurer les extrémités
- Nettoyer les extrémités

Recommandations pour la commande de tubes :

Les tubes recevant des raccords instrumentation Parker doivent être soigneusement sélectionnés pour garantir la qualité du système et bénéficier de bonnes performances. Chaque bon de commande doit spécifier le diamètre extérieur nominal et l'épaisseur de paroi. En passant des commandes conformes ASTM, vous avez l'assurance que les dimensions ainsi que les propriétés physiques et chimiques des tubes seront strictement respectées. Le client peut également stipuler des critères plus contraignants. Tous les tubes doivent être livrés exempts de rayures, et doivent pouvoir être cintrés et évasés.

Exemple :

Un bon de commande correspondant aux critères ci-dessus doit être rédigé comme suit :

« Tube 1/2 x 0,049 en inox 316, sans soudure, conforme ASTM A-269. Entièrement recuit, dureté max. 80 HRB. Doit être adapté au cintrage et à l'évasement. Rayures en surface et imperfections non admissibles. »

Tableaux de pression de service autorisée

Pression du système

La pression de service du système est un autre facteur important pour déterminer le type, et surtout le diamètre, des tubes à installer. En général, plus la pression est élevée dans les installations, plus le matériau doit être robuste. Les tubes plus souples à paroi épaisse peuvent être employés en cas de compatibilité chimique avec le milieu. Cependant, la grande résistance des matériaux comme l'alliage 625 permet d'utiliser des tubes plus fins, sans affecter le classement final du système. Dans tous les cas, les assemblages tubes/raccords ne doivent jamais être soumis à une pression supérieure à la pression de service recommandée.

Les tableaux suivants (1-14) répertorient la pression de service maximale recommandée, par matériau et par diamètre, avec les raccords Parker A-LOK®/CPI™ correspondants. Un ratio est indiqué pour les diamètres et les épaisseurs de paroi de tube acceptables. Les combinaisons pour lesquelles la pression nominale n'est pas mentionnée ne sont pas recommandées pour les raccords instrumentation. Pour les pressions plus élevées, consultez la gamme de raccords Parker Moyenne pression ou la **gamme de raccords Phastite**.

Le tableau 15 répertorie les facteurs de déclassement qui doivent être appliqués aux pressions recommandées indiquées dans les tableaux 1-14 pour des conditions de température élevée. Pour cela, il suffit de localiser le facteur correcteur dans le tableau 15 et de le multiplier par la valeur appropriée dans les tableaux 1-14 pour la pression recommandée en cas de température élevée.

Tableau 15 Facteurs de températures élevées								
Température de service		Matériau des tubes						
°F	°C	316/316L inoxydable*	6Mo	Alliage 400	Alliage 625	Alliage 825	Alliage C276	Titane Gr. 2
100	38	1	1	1	1	1	1	1
200	93	1	1	0,88	0,93	0,92	0,91	0,87
300	149	1	0,95	0,81	0,88	0,87	0,84	0,72
400	204	0,97	0,9	0,79	0,85	0,83	0,78	0,62
500	260	0,9	0,87	0,79	0,82	0,79	0,73	0,53
600	315	0,85	0,86	0,79	0,79	0,76	0,69	0,45
700	371	0,82	0,84	0,78	0,77	0,74	0,65	--
800	426	0,8	--	0,76	0,75	0,73	0,63	--
900	482	0,78	--	0,43	0,74	--	0,61	--
1 000	537	0,77	--	--	0,73	--	0,6	--
1 100	593	0,62	--	--	0,73	--	--	--
1 200	649	0,37	--	--	0,72	--	--	--

* Les grades, ou qualités, à double certification tels que 316/316L respectent les propriétés chimiques et mécaniques des deux grades d'alliage.

Exemple :

Tube type Acier inox 316 sans soudure, 1/2 po. x paroi 0,049 po. à 100 °F

- La pression de service maximale autorisée à température ambiante (jusqu'à 100 F) est de 2 800 psi (voir tableau 1)
- Le facteur d'élévation de la température de l'acier inoxydable 316 est de 0,77 à 1 000 °F (voir tableau 15)
- La pression de service maximale autorisée des tubes en acier inoxydable 316 1/2 po. x paroi 0,049 po. à 1 000 °F est de : 2800 psi x 0,77 = 2156 psi

Les chiffres et tableaux ci-contre figurent à titre informatif uniquement. Les réglementations et pratiques industrielles en vigueur doivent être prises en compte à chaque étape de conception de systèmes sous pression.

- Toutes les pressions de service ont été calculées selon les recommandations stipulées dans la norme ASME B31.3, Chemical Plant and Petroleum Refinery Piping Code (Code relatif aux tuyauteries en usines chimiques et raffineries pétrolières), et ASME B31.1, Power Piping (Tuyauteries sous pression), et ont été certifiées exactes par des tests produit rigoureux. Les calculs sont basés sur une donnée de contrainte autorisée intégrant un facteur de sécurité de 4:1.
- Tous les calculs sont basés sur le diamètre extérieur maximal et l'épaisseur de paroi minimale.
- Toutes les pressions de service correspondent à une température ambiante de 72 °F ou 22 °C.

NB.

Tous les raccords de tube Parker A-LOK®/CPI™ ont été conçus pour permettre un assemblage par serrage manuel de l'écrou sur 1 ¼ tour, la plupart du temps. Pour les installations de gaz à haute pression ou autres installations critiques, envisagez d'utiliser la procédure de montage haute pression, qui requiert un serrage manuel de 1 ½ tour.

Certaines combinaisons de tubes et raccords peuvent aussi bénéficier d'autres techniques d'assemblage, comme l'utilisation d'un outil de préfabrication. Des instructions figurent dans les tableaux suivants. Là encore, nous recommandons de consulter le Manuel d'installation des raccords de tubes pour instruments de Parker ainsi que la formation SBEX « Small Bore Expert ». Pour plus de détails, voir page 15.

Pressions nominales des tuyaux

Diamètre de tuyau NPT / BSPT	LAITON			
	Mâle		Femelle	
	Droit ^a	Forme ^b	Droit ^a	Forme ^b
1/16	6 000	5 500	4 500	3 800
1/8	5 600	5 000	4 000	2 900
1/4	4 100	4 100	4 300	3 000
3/8	4 000	4 000	3 500	2 700
1/2	3 900	3 100	3 600	2 500
3/4	3 800	3 400	3 000	2 000
1	2 700	2 700	3 100	2 300
1-1/4	2 000	2 000	2 300	1 900
1-1/2	1 800	1 800	2 100	1 700
2	1 600	1 600	2 000	1 500

Diamètre de tuyau NPT / BSPT	ACIER AU CARBONE			
	Mâle		Femelle	
	Droit ^a	Forme ^b	Droit ^a	Forme ^b
1/16	10 500	10 100	8 000	7 500
1/8	9 700	9 700	6 800	5 900
1/4	8 000	8 000	7 000	6 000
3/8	7 600	7 600	5 600	5 300
1/2	7 000	6 200	5 500	4 800
3/4	6 800	6 800	4 600	3 700
1	4 900	4 900	4 800	4 200
1-1/4	3 700	3 700	3 700	3 300
1-1/2	3 100	3 100	3 400	2 600
2	2 800	2 800	2 800	2 400

Diamètre de tuyau NPT / BSPT	ACIER INOXYDABLE			
	Mâle		Femelle	
	Droit ^a	Forme ^b	Droit ^a	Forme ^b
1/16	10 000	9 500	7 500	7 000
1/8	9 100	9 100	6 400	5 500
1/4	7 500	7 500	6 600	5 600
3/8	7 200	7 200	5 300	5 000
1/2	6 600	5 800	5 200	4 500
3/4	6 400	6 400	4 300	3 500
1	4 600	4 600	4 500	3 900
1-1/4	3 500	3 500	3 500	3 100
1-1/2	2 900	2 900	3 200	2 500
2	2 600	2 600	2 700	2 300

Remarques :

- Raccords fabriqués à partir de barres.
- Raccords fabriqués à partir de forgeages.
- Matériaux de construction conformes au catalogue Parker 4230/4233, Tableau 1.
- Les pressions nominales pour les raccords montés sur tubes et tuyaux sont indiquées au niveau de pression minimal.

Laiton

Le laiton est un alliage métallique de cuivre et de zinc. D'autres éléments d'alliages peuvent être ajoutés en petites quantités pour conférer aux matériaux les propriétés qui correspondent à leur usage.

Les laitons sont des matériaux industriels de résistance moyenne, comparables aux aciers structurels haute résistance, à certains inox et alliages d'aluminium. Ramollis ou recuits, les laitons sont ductiles et robustes. Lorsqu'ils sont durcis à froid, leur résistance augmente notablement. Le laiton présente une excellente usinabilité.

Bien que le laiton soit moins résistant à la corrosion que d'autres alliages de cuivre, ses performances sont similaires pour de nombreuses applications. Cependant, le laiton s'oxyde. Exposé à l'atmosphère, une couche protectrice de corrosion brune ou gris-vert se forme rapidement. Sous certaines conditions, le laiton peut aussi se dézinguer. Le dézingage se produit lorsque le métal est exposé à un milieu, généralement acide, par immersion ou stagnation. En conditions atmosphériques, cette forme de corrosion se limite

généralement à une attaque superficielle.

Les principales applications sont les suivantes :

- vannes, pompes, tiges, raccords et fixations ;
- tubes d'échangeurs thermiques ;
- industrie automobile ;
- ingénierie maritime ;
- tuyauterie.

Pour savoir si les produits sont disponibles, voir page 9.

Composition standard Grade 2	
Élément	Poids (%)
Cuivre	60,0 à 63,0
Charge	2,5 à 3,7
Fer	0,35 max
Zinc	Restant

Caractéristiques standards	
Produit	Standard
Barre	ASTM B16
N° UNS	C36000



Acier au carbone

L'acier au carbone, aussi appelé acier ordinaire au carbone, est un matériau malléable à base de fer. Il contient du carbone, une faible teneur en manganèse ainsi que d'autres éléments qui lui sont inhérents. Il s'agit du matériau industriel le plus largement utilisé et représente 85 % de la production annuelle d'acier dans le monde.

Malgré sa résistance à la corrosion relativement faible, l'acier au carbone est toujours utilisé en énormes quantités dans de nombreuses applications industrielles.

Parmi les principales applications de l'acier au carbone figurent :

- systèmes de canalisation ;
- exploitation minière ;
- équipements de traitement des métaux ;
- transport ;
- centrales électriques à énergie fossile ;
- production et raffinage de pétrole.

Pour savoir si les produits sont disponibles, voir page 9.



Composition standard ASTM A105	
Élément	Poids (%)
Acier	0,35 max
Manganèse	28,0 à 34,0
Cuivre	0,4 max
Nickel	0,4 max
Chrome	0,3 max
Molybdène	0,12 max
Vanadium	0,08 max

Composition standard ASTM A105 LF2	
Élément	Poids (%)
Acier	0,3 max
Manganèse	0,6 à 1,35
Cuivre	0,4 max
Nickel	0,4 max
Chrome	0,3 max
Molybdène	0,12 max
Niobium	0,02 max
Vanadium	0,08 max

Caractéristiques standards	
Produit	Standard
Barre	ASTM A696
Forgeage	ASTM A105 ASTM A350 LF2
Autre	NACE MR0175 NACE MR0103

Acier inoxydable 316/316L

Les aciers inoxydables 316/316L sont des aciers austénitiques et figurent parmi les alliages les plus utilisés dans un large éventail d'applications industrielles. L'ajout de molybdène confère à cet alliage une bonne résistance à la corrosion générale ainsi qu'une résistance accrue sous des températures élevées. Avec leur structure austénitique, ces nuances d'acier sont aussi extrêmement robustes, même à des températures cryogéniques. L'alliage 316L, la version à faible teneur en carbone du 316, réduit la précipitation nocive de carbure causée par la soudure.

Généralement, les alliages 316 et 316L sont disponibles en version « double certification ». Cela signifie qu'ils possèdent à la fois les propriétés chimiques et mécaniques du 316 et du 316L.

La résistance à la corrosion des nuances d'acier 316/316L est excellente dans un large éventail d'environnements atmosphériques et dans de nombreux milieux corrosifs.

Cependant, ils sont sujets à la corrosion par piqûres et caverneuse dans les environnements chauds au chlorure, ainsi qu'à la corrosion sous contrainte.

Développé à l'origine pour une utilisation en papeterie, l'acier inoxydable 316/316L est fréquemment employé dans les applications suivantes :

- équipement de transformation alimentaire ;
- équipement de brasserie ;
- équipement chimique et pétrochimique
- Équipement de laboratoire
- raccords pour bateaux ;
- conteneurs de transport de produits chimiques ;
- échangeurs thermiques ;
- écrous et boulons ;
- ressorts ;
- implants médicaux ;
- équipements généraux de prestation de services.

Composition standard	
Élément	Poids (%)
Acier	0,03/0,08 max
Manganèse	2,00 max
Chrome	16,0 à 18,0
Nickel	10,0 à 14,0
Molybdène	2,0 à 3,0

Caractéristiques standards	
Produit	Standard
Barre	ASTM A479
	ASTM A276
	EN 10088-3
Forgeage	ASTM A182
Coulage	ASTM A351
Tube	ASTM A269
	ASTM A213
Autre	NACE MR0175
	NACE MR0103
N° UNS	S31600/S31603

Pour savoir si les produits sont disponibles, voir page 9.



Caractéristiques des tubes : Tubes en acier inoxydable haute qualité, entièrement recuits, conformes ASTM A269 Grade 316/316L UNS S31600/S31603. Dureté de tube recommandée : 80 HRB. Dureté maximale autorisée : 90 HRB.

Tableau 1		Acier inoxydable 316/316L														Impérial
D.E. tube	Épaisseur de paroi, pouces															
	0,010	0,012	0,014	0,016	0,020	0,028	0,035	0,049	0,065	0,083	0,095	0,109	0,120	0,134	0,156	0,188
1/16	5 600	6 900	8 200	9 500	12 100	16 800										
1/8						8 600	10 900									
3/16						5 500	7 000	10 300								
1/4						4 000	5 100	7 500	10 300							
5/16							4 100	5 900	8 100							
3/8							3 300	4 800	6 600							
1/2							2 600	3 700	5 100	6 700						
5/8								3 000	4 000	5 200	6 100					
3/4								2 400	3 300	4 300	5 000	5 800				
7/8								2 100	2 800	3 600	4 200	4 900				
1									2 400	3 200	3 700	4 200	4 700			
1 1/4										2 500	2 900	3 300	3 700	4 100	4 900	
1 1/2											2 400	2 700	3 000	3 400	4 000	4 500
2												2 000	2 200	2 500	2 900	3 200

Pression de service mesurée en psig

Tableau 2		Acier inoxydable 316/316L											Métrique
D.E. tube	Épaisseur de paroi, mm												
	0,8	1,0	1,2	1,5	1,8	2,0	2,2	2,5	2,8	3,0	3,5	4,0	
3	720												
6	330	430	520	680									
8		310	380	490									
10		240	300	380	470								
12		200	240	310	380	430							
14		180	220	280	340	390	430						
15		170	200	260	320	360	400						
16			190	240	300	330	370	430					
18			170	210	260	290	330	380					
20			150	190	230	260	290	330	380				
22			140	170	210	230	260	300	340				
25					180	200	230	260	300	320			
28						180	200	230	260	280	330		
30						170	180	210	240	260	310		
32						160	170	200	220	240	290	330	

Pression de service mesurée en bar

- Non recommandé pour utilisation gaz
- Recommandé pour tous les services - assemblage standard
- Recommandé pour tous les services - Utiliser l'outil de préassemblage
- Recommandé pour tous les services - Utiliser l'outil de préassemblage Hyferset
- Aucune info./Non recommandé/Aucune solution

Acier inoxydable duplex

Les aciers inoxydables austénitiques-ferritiques, aussi appelés aciers inoxydables duplex, ont été développés il y a plus de 70 ans en Suède. Destinés au secteur de la papeterie, ils permettaient de lutter contre la corrosion causée par les eaux de refroidissement au chlorure et d'autres liquides de traitement chimique agressifs.

En raison de leur forte teneur en chrome, en azote et en molybdène, ces aciers offrent une bonne résistance à la corrosion uniforme et localisée. La microstructure de l'acier duplex contribue à sa grande résistance aux contraintes mécaniques, ainsi qu'à l'abrasion, à l'érosion et à la fatigue. Les aciers duplex possèdent également de bonnes propriétés de soudabilité.

Parmi les principales applications de l'acier duplex figurent :

- production de papier et pâte à papier ;
- composants de conception structurelle ;
- cuves de stockage ;
- cuves de transport et systèmes de canalisation sur navires chimiques ;
- chauffe-eau ;
- épuration des émissions gazeuses ;
- échangeurs thermiques.

Pour savoir si les produits sont disponibles, voir page 9.

Composition standard	
Élément	Poids (%)
Acier	0,03 max
Manganèse	2,00 max
Chrome	21,0 à 23,0
Nickel	4,5 à 6,5
Molybdène	2,5 à 3,5
Azote	0,08 à 0,02

Caractéristiques standards	
Produit	Standard
Barre	ASTM A479 ASTM A276
Forgeage	ASTM A182 F51
Tube	ASTM A789
Autre	NACE MR0175 NACE MR0103
N° UNS	S31803

Acier inoxydable super duplex

Utilisé pour la première fois dans les années 1980, l'acier super duplex est un acier inoxydable duplex hautes performances à forte teneur en alliage, qui offre une résistance accrue à la corrosion caverneuse et par piqûres.

Les aciers super duplex ont été conçus pour des applications spécifiques nécessitant à la fois une résistance mécanique élevée et une bonne résistance à la corrosion.

Les aciers inoxydables super duplex sont réputés pour leur haute teneur en chrome, ce qui leur confère

une excellente résistance aux chlorures d'acyle, aux acides, aux solutions caustiques et à d'autres environnements agressifs.

Parmi les principales applications de l'acier super duplex figurent :

- usines de dessalement ;
- échangeurs thermiques ;
- contrôle de pollution ;
- production de papier et pâte à papier ;
- tubes et systèmes de canalisation en raffinerie pétrochimique ;
- forage.

Composition standard	
Élément	Poids (%)
Acier	0,03 max
Manganèse	1,00 max
Chrome	24,0 à 26,0
Nickel	6,0 à 8,0
Molybdène	3,0 à 4,0
Azote	0,20 à 0,30
Cuivre	0,05 approx.

Caractéristiques standards	
Produit	Standard
Barre	ASTM A479 ASTM A276
Forgeage	ASTM A182 F53/55
Tube	ASTM A789
Autre	NACE MR0175 NACE MR0103
N° UNS	S32750/32760

Pour savoir si les produits sont disponibles, voir page 9.

Alliage 400

L'alliage 400, aussi appelé Monel™, est un alliage nickel-cuivre résistant à l'eau et vapeur d'eau de mer à hautes températures, ainsi qu'au sel et aux solutions caustiques. Cet alliage présente une excellente résistance à la corrosion dans un large éventail de milieux. Il se caractérise aussi par une bonne soudabilité et une résistance aux contraintes moyenne à élevée.

Cet alliage est utilisé dans diverses applications. Il possède une excellente résistance aux débits rapides d'eau saumâtre ou d'eau de mer. Il est particulièrement résistant aux acides chlorhydriques et fluorhydriques lorsqu'ils sont désaérés. Cet alliage est l'un des rares matériaux métalliques pouvant être utilisés en contact avec le fluor, l'acide fluorhydrique, le fluorure

d'hydrogène ou leurs dérivés. Il est fréquemment employé dans les secteurs chimique, pétrolier et maritime. Il présente de bonnes propriétés mécaniques, depuis des températures inférieures à zéro jusqu'à 1 020 °F (548 °C).

Les principales applications sont les suivantes :

- vannes, pompes, tiges, raccords et fixations, notamment en environnement marin ;
- équipements de traitement de produits chimiques et hydrocarbures ;
- colonnes de distillation de pétrole brut ;
- cuves d'essence et d'eau douce ;
- engins de manutention d'eau de mer.

Composition standard Grade 2	
Élément	Poids (%)
Nickel	63,0 min
Cuivre	28,0 à 34,0
Fer	2,5 max
Manganèse	2,0 max
Acier	0,3 max

Caractéristiques standards	
Produit	Standard
Barre	ASTM B164
Forgeage	ASTM B564
Tube	ASTM B165
Autre	NACE MR0175 NACE MR0103
N° UNS	N04400

Pour savoir si les produits sont disponibles, voir page 9.

Caractéristiques des tubes : Tubes en alliage 400 haute qualité, entièrement recuits, conformes ASTM Grade B165 UNS N04400. Dureté de tube recommandée : 70 HRB. Dureté maximale autorisée : 75 HRB.

Tableau 3		Alliage 400							Impérial
D.E. tube Taille	Épaisseur de paroi, pouces								
	0,028	0,035	0,049	0,065	0,083	0,095	0,109	0,12	
1/8	8 000	10 400							
1/4	3 700	4 800	7 000	9 800					
5/16		3 700	5 400	7 500					
3/8		3 100	4 400	6 100					
1/2		2 400	3 500	4 700	6 200				
3/4			2 200	3 000	4 000	4 600	5 400		
1				2 200	2 900	3 400	3 900	4 300	

Pression de service mesurée en psig

- Non recommandé pour utilisation gaz
- Recommandé pour tous les services - assemblage standard
- Aucune info./Non recommandé/Aucune solution

Tableau 4		Alliage 400							Métrique
Tube D.E. Taille	Épaisseur de paroi, mm								
	0,8	1	1,2	1,5	2	2,5	2,8	3	
3	670	890							
6	310	400	490	640					
8		290	350	460					
10		230	280	360					
12		190	230	290	400				
18			160	200	270				
20			140	180	240	310	350		
25				140	190	240	280	300	

Pression de service mesurée en bar

Super austénitique 6Mo

L'acier inoxydable super austénitique 6Mo est un alliage hautes performances conçu spécialement pour offrir une grande résistance à la corrosion. Il présente une structure similaire à celle des alliages austénitiques classiques, avec des teneurs plus élevées en chrome, en nickel, en molybdène, en cuivre et en azote, ce qui le rend plus résistant et moins sensible à la corrosion.

Le 6Mo est particulièrement adapté aux environnements à forte teneur en chlorure comme l'eau saumâtre ou l'eau de mer. Il convient aussi aux procédés à fort débit de chlorure comme le blanchiment de pâte à papier. Il est souvent employé pour remplacer des composants critiques en alliage 316/316L ayant subi une corrosion par piqûres, caverneuse ou sous contrainte par chlorure. Dans de nombreuses applications, les aciers inoxydables super austénitiques sont une solution technique adaptée et bien moins chère que les alliages à base de nickel.

Composition standard	
Élément	Poids (%)
Acier	0,02 max
Manganèse	1,00 max
Chrome	19,5 à 20,5
Nickel	17,5 à 18,5
Molybdène	6,0 à 6,5
Azote	0,18 à 0,22
Cuivre	0,5 à 1,0

Caractéristiques standards	
Produit	Standard
Barre	ASTM A479 ASTM A276
Forgeage	ASTM A182 F44
Tube	ASTM A269
Autre	NACE MR0175
	NACE MR0103
N° UNS	S31254

Pour savoir si les produits sont disponibles, voir page 9.



Parmi les principales applications de cet alliage figurent :

- engins de manutention d'eau de mer ;
- systèmes de blanchiment de la pâte à papier ;
- colonnes et équipements de grande taille en raffinerie pétrolière ;
- équipement de traitement chimique ;
- équipement de transformation alimentaire ;
- équipement de dessalement ;
- épurateurs de désulfuration des gaz de combustion ;
- production de pétrole et de gaz. Équipement

Pourquoi choisir un acier de grade 6Mo plutôt qu'un acier de grade 316 ?

- Pour toutes les applications qui impliquent une teneur en chlorure moyenne à élevée.
- Pour toutes les applications dans lesquelles l'acier 316 a été ou sera probablement fragilisé par la corrosion par piqûres, caverneuse ou sous contrainte.
- Pour les applications nécessitant une conformité aux normes NACE, lorsque la gamme 316 existante ne répond pas à cette exigence.
- Pour les équipements NACE dans les procédés où la température dépasse 60 °C et où l'acier 316 n'est pas autorisé.

Parker Hannifin a mandaté un organisme indépendant pour effectuer des tests de corrosion sous contrainte conformes ASTM G48. Les résultats montrent que le 6Mo casse 3 fois moins vite que le 316. Cela signifie que l'acier 6Mo a une durée de vie en service 3 fois plus longue que le 316 dans des conditions identiques, réduisant les risques de fuite et de temps d'arrêt, et augmentant la sécurité de plus de 60 %.

Pourquoi choisir un acier de grade 6Mo plutôt qu'un acier de grade super duplex ?

- Optez pour le 6Mo pour une meilleure résistance à la corrosion et le super duplex pour une plus grande résistance à la contrainte. Plus résistants, les aciers super duplex peuvent s'avérer plus sensibles à la corrosion sous contrainte dans certaines conditions.
- Pour les applications susceptibles de subir une corrosion par piqûres. L'indice de résistance aux piqûres, ou PREN (Pitting Resistance Equivalent Number) est plus élevé pour l'acier 6Mo que pour les aciers super duplex.

Le 6Mo est l'un de nos matériaux les plus vendus. Son emploi a été un succès dans de nombreuses applications en Mer du Nord, au Moyen-Orient, dans le Golfe du Mexique et en Australie. Parmi les applications fréquentes figurent les plates-formes pétrolières, les échangeurs thermiques ou les usines de dessalement.

Caractéristiques des tubes : Acier inoxydable super austénitique haute qualité, entièrement recuit et conforme à la norme ASTM A269/A213 grade UNS S31254.

Dureté de tube recommandée : 80 HRB. Dureté maximale autorisée : 90 HRB.

Tableau 5		6Mo						Impérial
Tube D.E. Taille	Épaisseur de paroi, pouces							
	0,02	0,028	0,035	0,049	0,065	0,083	0,095	
1/16								
1/8	7 100	10 500						
3/16		6 700	8 600					
1/4		4 900	6 300	10 000	11 000			
5/16			4 900	7 100				
3/8			4 000	5 800	8 000			
1/2			3 200	4 600	6 200			
5/8				3 600	4 900			
3/4				3 000	4 000	5 200		
7/8				2 500	3 400	4 400		
1					2 900	3 800	4 400	

Pression de service mesurée en psig

- Non recommandé pour utilisation gaz
- Recommandé pour tous les services - assemblage standard
- Recommandé pour tous les services - Utiliser l'outil de préassemblage
- Recommandé pour tous les services - Utiliser l'outil de préassemblage Hyferset
- Aucune info./Non recommandé/Aucune solution

Tableau 6		6Mo						Métrique
Tube D.E. Taille	Épaisseur de paroi, mm							
	0,8	1	1,2	1,5	1,8	2	2,2	2,5
3	550							
6	410	520	680					
8		380	470					
10		300	370	470				
12		250	300	380	470			
14			270	340	420			
15			250	320	390			
16			230	300	360			
18			210	260	320	360		
20			180	230	290	320		
22				210	260	290	320	
25					220	250	280	320

Pression de service mesurée en bar

Alliage 825

L'alliage 825 est un alliage de nickel-fer-chrome avec des ajouts de cuivre, de titane et de molybdène. Cet alliage est conçu pour offrir une résistance exceptionnelle à de nombreux environnements corrosifs. L'alliage 825 résiste à la corrosion dans de nombreux milieux acides et alcalins en conditions d'oxydation et de réduction, notamment les acides sulfuriques, sulfureux, phosphoriques, nitriques et organiques, et les solutions alcalines comme l'hydroxyde de sodium ou de potassium et les solutions aqueuses de chlorure. Grâce à sa teneur élevée en nickel, cet alliage est théoriquement

protégé contre toute corrosion sous contrainte, et il résiste bien aux piqûres et aux crevasses.

L'alliage 825 est un matériau industriel polyvalent qui affiche de bonnes propriétés mécaniques à température ambiante ou élevée (supérieure à 1 000 °F/538 °C).

Ses principales applications sont les suivantes :

- traitement chimique ;
- contrôle de pollution ;
- récupération de gaz et de pétrole ;
- production d'acide ;
- retraitement de combustibles nucléaires.

Composition standard	
Élément	Poids (%)
Acier	0,05 max
Manganèse	1,00 max
Chrome	19,5 à 23,5
Nickel	38,0 à 46,0
Molybdène	2,5 à 3,5
Fer	22,0 min
Titane	0,06 à 1,2
chromé	0,2 max
Cuivre	0,5 à 3,0

Caractéristiques standards	
Produit	Standard
Barre	ASTM B425
Forgeage	ASTM B564
Tube	ASTM B423
Autre	NACE MR0175 NACE MR0103
N° UNS	N08825

Pour savoir si les produits sont disponibles, voir page 9.



Caractéristiques des tubes : Tubes en alliage 825 haute qualité, entièrement recuits, conformes ASTM Grade B163 ou B423 UNS N08825. Dureté de tube recommandée : 80 HRB. Dureté maximale autorisée : 90 HRB.

Tableau 7		Alliage 825			Impérial
D.E. tube Taille	Épaisseur de paroi, pouces				
	0,035	0,049	0,065	0,083	
1/4	5 400	8 700	11 100		
3/8	3 500	5 500	7 600		
1/2	2 700	4 300	5 900		

Pression de service mesurée en psig

Tableau 8		Alliage 825				Métrique
D.E. tube	Épaisseur de paroi, mm					
	0,8	1	1,2	1,5	2	
6	260	450	610	730		
10		260	350	440		
12		210	280	360		

Pression de service mesurée en bar

- Non recommandé pour utilisation gaz
- Recommandé pour tous les services - assemblage standard
- Recommandé pour tous les services - Utiliser l'outil de préassemblage
- Aucune info./Non recommandé/Aucune solution

Alliage 625

Cet alliage offre une excellente résistance à la corrosion par piqûre et caverneuse et une très bonne résistance aux attaques intergranulaires. Il est également presque totalement immunisé contre la corrosion sous contrainte due aux chlorures. Grâce à ces propriétés, l'alliage offre une résistance extrêmement élevée aux attaques d'une grande variété de fluides et dans de nombreux environnements, notamment les acides nitriques, phosphoriques, sulfuriques et hydrochloriques ainsi que les alcalins et les acides organiques dans des conditions d'oxydation et de réduction. L'alliage 625 est virtuellement totalement immunisé contre les attaques corrosives dans des atmosphères marines et industrielles et offre une excellente résistance à l'eau de mer, même à des températures élevées.

Il est parfaitement adapté aux applications nécessitant une grande résistance à la corrosion, à la fatigue, à la traction et au fluage, et présente une bonne soudabilité.

Ses principales applications sont les suivantes :

- épuration des gaz sulfureux ;
- systèmes d'échappement moteur ;
- conduites hydrauliques et de carburant ;
- colonnes de distillation et conduites de produits chimiques ;
- réacteurs nucléaires à eau.

L'alliage 625 est l'un de nos matériaux les plus vendus. Il s'agit de l'alliage privilégié dans un large éventail d'applications à gaz sulfureux.



Composition standard	
Élément	Poids (%)
Acier	0,1 max
Manganèse	0,5 max
Chrome	20,0 à 23,0
Nickel	58,0 min
Molybdène	8,0 à 10,0
Fer	5,0 max
Niobium + Tantale	3,15 à 4,15
Titane	0,4 max
chromé	0,4 max
Cobalt	1,0 max

Caractéristiques standards	
Produit	Standard
Barre	ASTM B446
Forgeage	ASTM B564
Tube	ASTM B444
Autre	NACE MR0175 NACE MR0103
N° UNS	N06625

Pour savoir si les produits sont disponibles, voir page 9.

Caractéristiques des tubes : Tubes en alliage 625 haute qualité, entièrement recuits, conformes ASTM B444 Grade 2 UNS N06625. Dureté de tube recommandée : 85 HRB. Dureté maximale autorisée : 93 HRB.

Tableau 9	Alliage 625		
	Épaisseur de paroi, pouces		
D.E. tube Taille	0,035	0,049	0,065
1/4	6 800		
3/8	4 400	6 400	8 700
1/2		5 000	6 800
3/4			4 400

Pression de service mesurée en psig

- Recommandé pour tous les services - assemblage standard
- Recommandé pour tous les services - Utiliser l'outil de préassemblage
- Recommandé pour tous les services - Utiliser l'outil de préassemblage Hyferset
- Aucune info./Non recommandé/Aucune solution

Tableau 10	Alliage 625					Métrique	
	Tube D.E. Taille	Épaisseur de paroi, mm					
		0,8	1	1,2	1,5		1,8
6	440	570					
10	260	330	400	510	630		
12			330	420			

Pression de service mesurée en bar

Alliage C276

L'alliage C-276 offre une très bonne résistance dans un large éventail d'environnements de chimie industrielle, notamment en cas d'utilisation d'oxydants puissants tels que les chlorures cupriques et ferriques, les agents chauds contaminés, le chlore, les acides formiques et acétiques, l'anhydride acétique et des solutions d'eau de mer et de saumure. Cet alliage présente une excellente résistance à la corrosion sous contrainte et par piqûres. Il s'agit également de l'un des quelques matériaux qui résistent aux effets corrosifs du gaz chloré humide, de l'hypochlorite et du dioxyde de chlore. L'alliage C-276 résiste à la formation de précipités de joints de grain au niveau des zones soudées chauffées, ce qui en fait le candidat idéal pour la plupart des applications de traitement

chimique et pétrochimique à l'état brut de soudage.

Quelles que soient les conditions de chaleur et de corrosion de l'environnement où il est employé, cet alliage conserve ses propriétés mécaniques.

Ses principales applications sont les suivantes :

- industrie chimique ;
- contrôle de pollution de l'air ;
- production de papier et pâte à papier ;
- ingénierie maritime ;
- traitement des déchets.

Pour savoir si les produits sont disponibles, voir page 9.

Composition standard	
Élément	Poids (%)
Acier	0,01 max
Manganèse	1,00 max
Chrome	14,5 à 16,5
Nickel	51,0 min
Molybdène	15,0 à 17,0
Fer	4,0 à 7,0
Tungstène	3,0 à 4,5
Cobalt	2,5 max
Vanadium	0,35 max

Caractéristiques standards	
Produit	Standard
Barre	ASTM B574
Forgeage	ASTM B564
Tube	ASTM B622
Autre	NACE MR0175 NACE MR0103
N° UNS	N10276

Caractéristiques des tubes : Tubes en alliage C276 haute qualité, entièrement recuits, conformes ASTM Grade B622 UNS N10276. Dureté de tube recommandée : 85 HRB. Dureté maximale autorisée : 93 HRB.

Tube D.E. Taille	Alliage C276 Impérial			
	Épaisseur de paroi, pouces			
	0,028	0,035	0,049	0,065
1/4	5 500			
3/8		4 500	6 500	8 900
1/2		3 500	5 100	6 900
5/8		2 800		

Pression de service mesurée en psig

Tube D.E. Taille	Alliage C276 Métrique			
	Épaisseur de paroi, mm			
	0,8	1	1,2	1,5
6	450	580		
10		330	410	520
12		270	330	430
15		230		

Pression de service mesurée en bar

- Non recommandé pour utilisation gaz
- Recommandé pour tous les services - assemblage standard
- Recommandé pour tous les services - Utiliser l'outil de préassemblage
- Aucune info./Non recommandé/Aucune solution

Titane Grade 2



Le titane est théoriquement résistant à toutes les attaques environnementales. Il tolère la pollution urbaine, les environnements marins, les composés sulfureux des zones industrielles et il résiste à toute épreuve dans des environnements encore plus agressifs. Les usages du titane dans l'industrie se multiplient à un rythme effréné, car les ingénieurs découvrent progressivement qu'il permet de réduire les coûts de cycle de vie d'un large éventail d'équipements et de procédés. Le titane présente un ratio poids/résistance exceptionnel, permettant de concevoir des composants plus légers ou de réduire l'épaisseur des parois. Les surcoûts initiaux qu'il peut impliquer sont presque toujours rentabilisés plusieurs fois, grâce à la hausse des cadences de production et à la réduction des interventions de maintenance.

En s'oxydant, le titane forme une couche en surface très résistante qui constitue un puissant inhibiteur de corrosion. Dans de nombreux environnements difficiles, il peut durer 5 fois plus longtemps que des matériaux concurrents. Son faible taux de casse permet de réduire les temps d'arrêt, la maintenance et le coût total de possession.

Ses principales applications sont les suivantes :

- industrie chimique ;
- Production d'énergie
- aérospatiale et défense ;
- raffineries pétrochimiques ;
- Usines de dessalement

Composition standard Grade 2	
Élément	Poids (%)
Azote	0,03 max
Acier	0,08 max
Hydrogène	0,015 max
Fer	0,3 max
Oxygène	0,25 max
Titane	Restant

Composition standard Grade 5	
Élément	Poids (%)
Azote	0,05 max
Acier	0,08 max
Hydrogène	0,015 max
Fer	0,4 max
Oxygène	0,2 max
chromé	5,5 à 6,75
Vanadium	3,5 à 4,5
Titane	Restant

Caractéristiques standards	
Produit	Standard
Barre	ASTM B348
Plaque	ASTM B265
Forgeage	ASTM B381
Tube	ASTM B338
Autre	NACE MR0175
N° UNS	R50400/56400

Pour savoir si les produits sont disponibles, voir page 9.

Caractéristiques des tubes : Tubes en titane haute qualité, entièrement recuits, conformes ASTM B338 Grade 2 UNS R50400. Dureté de tube recommandée : 75 HRB. Dureté maximale autorisée : 85 HRB.

Tableau 13 Titane Grade 2 Impérial				
Tube D.E. Taille	Épaisseur de paroi, pouces			
	0,028	0,035	0,049	0,065
1/4	3 300	4 200	6 200	
3/8		2 700	4 000	5 400
1/2		2 100	3 100	

Pression de service mesurée en psig

Non recommandé pour utilisation gaz

Recommandé pour tous les services - assemblage standard

Recommandé pour tous les services - Utiliser l'outil de préassemblage

Aucune info./Non recommandé/Aucune solution

Tableau 14 Titane Grade 2 Métrique				
Tube D.E. Taille	Épaisseur de paroi, mm			
	0,8	1	1,2	1,5
6	280	350	440	
10		200	250	320
12		170	200	

Pression de service mesurée en bar

Bagues arrière Suparcase™ pour A-LOK®

Pour garantir l'intégrité d'un système, la première étape consiste à choisir les matériaux adaptés à la tâche. C'est pourquoi Parker propose des raccords dans une large gamme de matériaux rares, adaptés aux applications sujettes à la corrosion et compatibles avec les tubes en nouveaux matériaux plus résistants, pour des installations toujours plus sûres.

LE PRINCIPE Suparcase™

Le traitement de surface Suparcase™ de Parker est un procédé unique qui permet de durcir les aciers inoxydables et les alliages, sans réduire (et même en augmentant) leur résistance à la corrosion. Parker utilise ce procédé exclusif pour durcir ces bagues en acier inoxydable depuis une vingtaine d'années. Ce procédé consiste à déposer en surface une couche supersaturée en carbone en altérant la couche d'oxyde passive superficielle, sans effets indésirables.

Bonne fixation au tube = Bague arrière plus résistante = Moins cher, plus rapide, plus propre, plus sûr

- Le procédé Suparcase™ développé par Parker indique la dureté différentielle
- Certains procédés de durcissement concurrents provoquent de la corrosion (durcissement par nitrure ou par traitement différentiel)
- Suparcase™ augmente la résistance à la corrosion
- Suparcase™ s'applique à toutes les bagues arrières, de toutes les tailles

Corps du raccord A-LOK®. Doté de filetages usinés avec précision et de cônes polis, pour une étanchéité accrue. Matériaux provenant uniquement d'Europe de l'Ouest, pour garantir la qualité du produit même dans les environnements industriels les plus difficiles. Avec identifiants matériau et HCT.

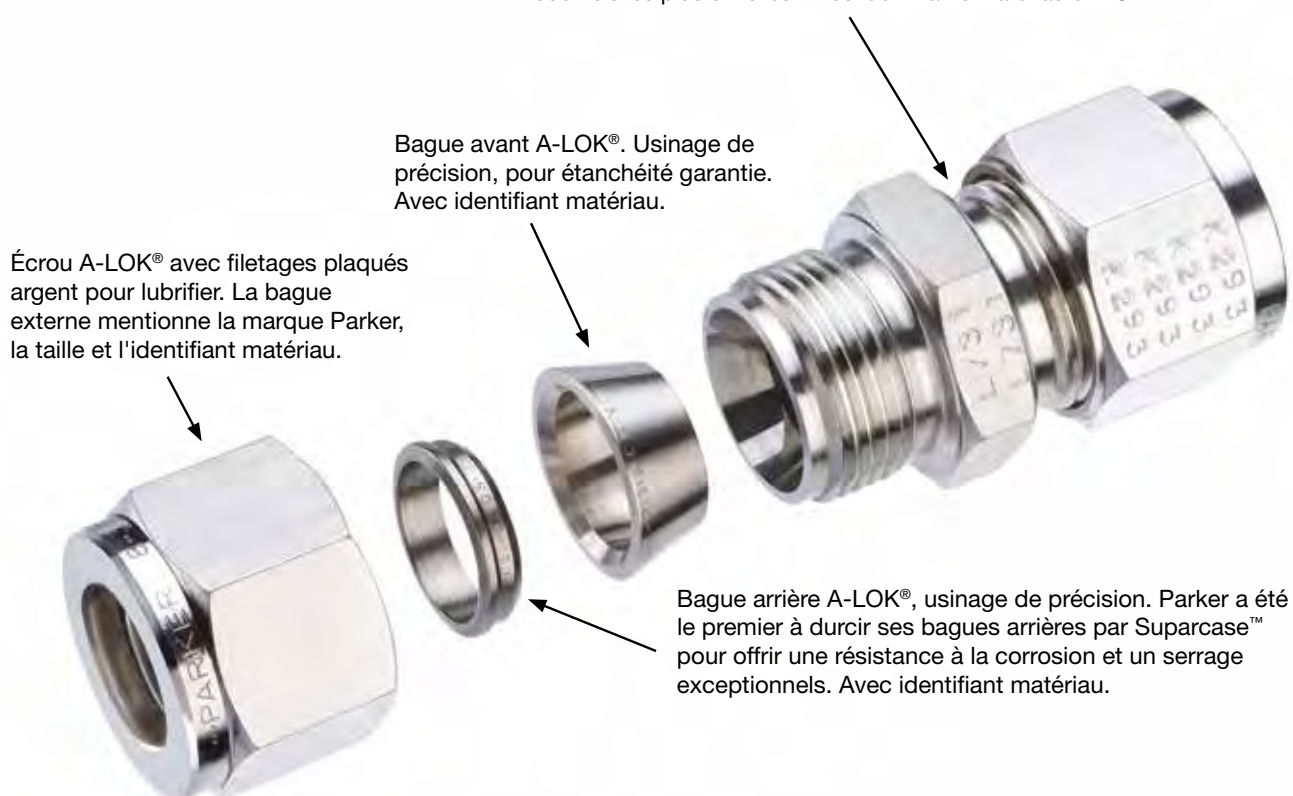

Avantages de Suparcase™

Il en résulte une mince couche en surface supersaturée en carbone, en solution solide. Cette couche superficielle présente des avantages peu communs :

- **Dureté améliorée**
Test de dureté – Les échantillons traités par Suparcase sont au moins 250 % plus durs que des pièces identiques non traitées.
- **Meilleure résistance à la fatigue**
Test de courbure – Les échantillons traités par Suparcase montrent une résistance à la fatigue augmentée de 50 % par rapport aux mêmes échantillons non traités ayant subi le même nombre de cycles.
- **Aucun changement de forme, de taille ou de couleur**
- **La couche Suparcase ne se fissure ou ne s'effrite pas lors du formage**

- **Résistance exceptionnelle à l'usure et à l'érosion**
Test d'usure effectué sur un homogénéisateur haute pression en acier inoxydable 316. Les échantillons Suparcase™ ont présenté une résistance à l'usure et à l'érosion multipliée par 13 dans l'air et par 10 dans l'eau de mer par rapport aux éléments non traités.
- **Résistance exceptionnelle à la corrosion**
ASTM G48 - Test standard Méthodes pour mesurer la résistance à la corrosion par piqûres et cavernes des aciers inoxydables et des alliages connexes à l'aide d'une solution de chlorure de fer. Résultats du test sur l'acier inoxydable 316 traité par Suparcase™ :

Condition	Résultats du test au chlorure ferrique ASTM G 48
Usiné (à froid)	Perte de poids 6,1 %
État brut usiné + Suparcase™	Perte de poids 0,0 %
Recuit + Suparcase™	Pas de corrosion



Bague arrière traitée par Suparcase



Bague arrière durcie par nitruure

ASTM G150 Critical Pitting Temperature (CPT). La CPT est la température à laquelle la corrosion par piqûres est susceptible d'apparaître :

Alliage	N° UNS	Plage CPT - °C
316	S31600	0 à 30
317L	S31703	32 à 45
904L	N08904	30 à 55
316 Suparcase™	S31600	69 à 75
6Mo	S31254	70 à 90

Raccords de tubes CPI™/A-LOK®

Index visuel

Tube vers filetage mâle

Connecteur mâle

FBZ, MSC
pages 41-45 

Passage de cloison mâle

FH2BZ, MBC
page 46 

Connecteur de thermocouple

FH4BZ, MTC
page 47 

Coude mâle

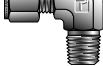
CBZ, MSEL
pages 47-49 

Coude mâle 45° NPT

VBZ, MVEL
page 50 

Té mâle NPT

RBZ, MRT
page 51 

Té à embranchement mâle

NPT
SBZ, MBT
page 52 

Tube vers filetage femelle

Connecteur femelle

GBZ, FSC
pages 53, 54 

Passage de cloison femelle

GH2BZ, FBC
page 55 

Connecteur de manomètre

GBZ, FSC
pages 55, 56 

Coude femelle

DBZ, FEL
page 56 

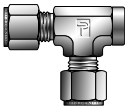
Té femelle
MBZ, FRT
page 57 

Té à embranchement femelle

OBZ, FBT
page 58 

Raccords Union Tube vers Tube

Raccord union

HBZ, SC
page 59 

Raccord de conversion

HBZ, CU
page 60 

Union réduit

HBZ, RU
page 60 

Raccord union de cloison

WBZ, BC
page 61 

Adaptateur de raccord diélectrique, assemblage diélectrique
DEBTADELTA
page 62 

Coude union

EBZ, EE, ELZ
pages 62, 63 

Té union

JBZ, ET
page 64 

Té à réduction

JBZ, JLZ
page 65 

Croix Union

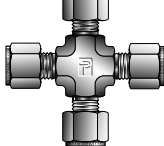
KBZ, ECR
page 66 

Embouts de raccordement

Réducteur d'extrémité

TRBZ, TUR, TUC
pages 67-69 

Adaptateur d'extrémité passage de cloison

T2H2BZ, TUBC
page 70 

Embout de raccordement

ZPC, PC
page 70 

Réducteur d'extrémité mâle

T2HF, MA
pages 71-74 

Adaptateur pour embout de tube vers filetage droit SAE

T2HOA, TUOHA
page 75 

Adaptateur femelle d'extrémité de tube

T2HG, FA
pages 75-77 

Adaptateur Push-Lok vers tube

P2T2, P2TU
page 77 

Push-Lok vers adaptateur mâle

P2HF
page 78 

Push-Lok vers CPI™/A-LOK®

P2BZ6, P2LZ6
page 78 

Push-Lok vers Embout de raccordement

ZPB2, ZPC2
page 78 

Adaptateurs pour bride plate tournante

LJFBZ, LJF
page 79 

Adaptateurs de calibrage pour transmetteurs DP

ZH2LX
page 79 

Évasement 37° (AN) vers CPI™/A-LOK®

Évasement 37° (AN) vers CPI™/A-LOK®

X6HBZ6, X6TU
page 80 

Connecteur à évasement 37° vers CPI™/A-LOK®

XHBZ, XASC
page 80 

Connecteur cloison à évasement 37° vers CPI™/A-LOK®

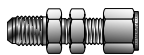
XH2BZ, XABC
page 80 

Tube vers filetage à joint torique

Connecteur mâle à filetage droit SAE

ZHBA, M1SC
page 82 

Coude mâle à filetage droit SAE

C5BZ, M5SEL
page 83 

Coude mâle à filetage droit BSPP

CBZ, MSEL
page 83 

Té mâle à filetage droit SAE

R5BZ, M5RT
page 84 

Té mâle filetage BSPP

RBZ, MRT
page 84 

Index visuel

Té à embranchement mâle SAE
S5BZ, M5BT
page 85

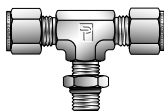

Té à embranchement mâle SAE
SBZ, MBT
page 85

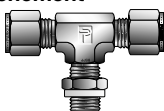

Connecteur mâle long filetage droit SAE
ZH3BA, ZH3LA
page 86



Coude mâle orientable 45°
V5BZ, M5VEL
page 86

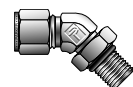

Connecteur mâle vers filetage droit avec joint torique
ZHBA5, M2SC
page 87

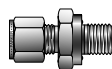

Connecteur mâle vers filetage de tuyau avec joint torique
ZHBF5, M3SC
page 87

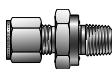

Embout de tube vers filetage droit avec joint torique
T2HOA5, M2TU
page 88

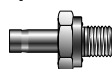

Embout de tube vers filetage de tuyau avec joint torique
T2HOF5, M3TU
page 88

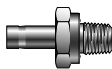

Filetage de tuyau vers adaptateur à filetage droit SAE
FHOA
page 89



Raccord de cloison de conversion
AH2BZ, AH2LZ
page 89

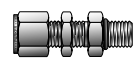

Tube vers systèmes soudés

Coude à soudure orbitale
ZEBW, ZELW
page 91

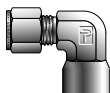

Coude à embout à souder
ZEBW2, ZELW2
page 91



Connecteur à soudure orbitale
ZHBW, ZHLW
page 92



Connecteur à embout à souder
ZHBW2, ZHLW2
pages 92-93



Raccords analyseurs

Raccord d'extrémité de colonne — Faible volume interne avec fritte
Z2HCZ7, Z2HLZ7
page 95



Raccord d'extrémité de colonne — faible volume interne
Z3HCZ7, Z3HLZ7
page 95



Raccord d'extrémité de colonne à faible volume interne (sans fritte)
ZHCZ7, ZHLZ7
page 96



Raccord d'extrémité de colonne avec fritte
Z2HCZ, Z2HLZ
page 96



Raccord d'extrémité de colonne (sans fritte)
ZHCZ, ZHLZ
page 97



Connecteur Union — Faible volume mort
Z7HBZ7, Z7HLZ7
page 97



Connecteur mâle — Faible volume mort
FBZ7, FLZ7
page 98



Raccord pour bride sanitaire
ZHBS, ZHLS
page 98



Raccords cannelés

Connecteur cannelé vers tuyau mâle
B2HF
page 99



Connecteur cannelé vers adaptateur de tube
B2HT2, B2TU
page 99



Manchon pour flexible et connecteur
HCS
page 99



Composants

Insert
TIZ
page 100



Écrou de tube
BZ, NU
pages 100-101



Écrou de tube inversé
BZI
page 101



Écrou moleté
BZP
page 101



Bagues
TZ
page 101



Bagues avant
FF
page 102



Bagues arrière
BF
page 102



Porte-bagues
page 102



Bouchon de raccord
FNZ, BLP
page 103



Bouchon de tube
PNBZ, BLEN
pages 103-104



Protection des événements
MDF
page 104



Rondelles d'étanchéité
Bague BS et cuivre
page 105



Contre-écrou de cloison
WLZ, WLN, BN
page 106



Contre-écrou d'accessoire
L5NR
page 106



Documents de référence

Instructions d'assemblage et de réassemblage
page 107

Instructions de serrage
page 107

Raccords de tubes CPI™/A-LOK®

Introduction

Les raccords de tubes pour instruments Parker CPI™/A-LOK® sont des raccordements étanches destinés aux applications industrielles, d'alimentation électrique et d'instrumentation. Ces raccords à bague simple ou double sont fabriqués selon les normes de qualité les plus strictes et sont disponibles en différentes tailles, matériaux et configurations.

Caractéristiques

Les raccords de tubes Parker CPI™/A-LOK® ont été spécialement conçus pour être utilisés avec des instruments, des systèmes de contrôle, de procédé et d'analyse, ainsi que des équipements extérieurs employés dans les secteurs de la chimie, de la production d'énergie, du pétrole et dans les usines de papier et pâte à papier. Les raccords CPI™/A-LOK® sont également très employés dans d'autres secteurs et applications soumis à de très stricts critères de fiabilité et de qualité.

Matériaux

Les raccords Parker CPI™/A-LOK® sont disponibles en version acier inoxydable 316 avec numéro HCT. Ils sont disponibles en d'autres matériaux, notamment l'acier, le laiton, l'aluminium, le cuivre-nickel, l'alliage Hastelloy C®, l'alliage 600, le titane, le 6Mo, l'Incoloy 625 et 825. Les raccords droits sont usinés dans des barres formées à froid, tandis que les corps moulés sont usinés à partir de pièces forgées à grain serré. Les matières premières utilisées sont parfaitement conformes aux critères chimiques stipulés au tableau de spécification 1, page 38. Pour les applications nucléaires et autres applications critiques, les raccords en acier inoxydable CPI™/A-LOK® sont disponibles, avec leur code de traçabilité HTC.

Raccords de tuyaux et adaptateurs

Les raccords de tubes Parker CPI™/A-LOK® sont disponibles avec différents filetages ISO et ANSI. La liste complète de ces raccords figure aux pages 108 à 133.

Tubes

Les raccords de tubes Parker CPI™/A-LOK® sont compatibles avec des matériaux de tuyauterie très divers, sur une large plage d'épaisseurs de paroi. Les raccords CPI™/A-LOK® sont aussi étanches sur des tubes à paroi fine que des tubes épais. **Les matériaux des tubes et des raccords doivent être compatibles avec le milieu liquide qui y circule. En raison des caractéristiques de dilatation thermique et de stabilité chimique, les tubes doivent être faits du même matériau que le raccord. (Une exception : les raccords en laiton et les tuyaux en cuivre).**

Couple

Les raccords de tube Parker CPI™/A-LOK® n'exercent pas de torsion sur le tube pendant l'installation. Les bagues CPI™/A-LOK® sont conçues pour que toute contrainte appliquée lors du montage ou du démontage se répartisse parallèlement au tube. Puisque le tube se subit aucun mouvement radial, il n'est pas sous contrainte. Son intégrité mécanique est ainsi préservée.

Pas de déformation

Lors de l'assemblage, aucune force indésirable vers l'extérieur ne vient déformer le corps du raccord ou les bagues, évitant toute interférence entre les bagues et l'écrou. L'écrou s'extrait ainsi directement lors du démontage, facilitant les nouvelles installations.

Étanchéité

Grâce à la batterie de tests effectués et à nos quarante années d'expérience en fabrication de tubes et raccords de qualité, nous garantissons la fiabilité des raccordements réalisés avec les raccords Parker CPI™/A-LOK®.

Nomenclature

Les références des raccords Parker CPI™/A-LOK® se composent de caractères qui permettent d'identifier la taille et le type de raccord, ainsi que le matériau de fabrication.

Assemblage, réassemblage, serrage

Un assemblage adéquat est essentiel à l'étanchéité du système. Les instructions d'assemblage, de réassemblage et de serrage des tubes et raccords CPI™/A-LOK® sont consultables à la page 107 de ce catalogue.

Pression nominale et sélection des tubes

Pour connaître les pressions de service des assemblages tubes/raccords CPI™/A-LOK® veuillez consulter les pages 20 à 23 de ce catalogue, le Guide de sélection des tubes pour instruments (4200-TS) qui se trouve dans la partie technique du manuel Products Process Binder de Parker Instrumentation ou le Manuel d'installation de raccords de tube de Parker Instrumentation (Bulletin 4200-B4).

Lorsqu'un filetage de tuyau mâle ou femelle se trouve à l'autre extrémité d'un raccord Parker CPI™/A-LOK®, ce filetage peut être un facteur limitant la pression du système de tuyauterie. Les pressions nominales relatives aux extrémités des tuyaux sont indiquées page 19.

Raccords de tubes CPI™/A-LOK®

Les raccords Parker CPI™/A-LOK® se composent de trois pièces de haute précision conçues pour assurer une étanchéité totale des joints dans des applications les soumettant à des pressions élevées, des dépressions soutenues et de fortes vibrations.

Pouces – CPI™

La bague Parker Suparcase® est très résistante aux contraintes mécaniques et aux vibrations une fois montée sur le tube.

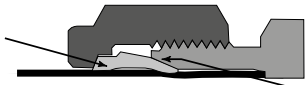

Joint dynamique assuré par la bague sur le tube et le corps

Écrou inusable recouvert de bisulfure de molybdène avec un filetage fin pour éviter toute usure

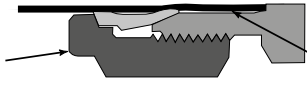

Tolérance précise des dimensions de l'écrou et du corps pour un alignement précis du tube

Pouces – A-LOK®

La bague arrière Parker Suparcase® est très résistante aux contraintes mécaniques et aux vibrations une fois montée sur le tube.

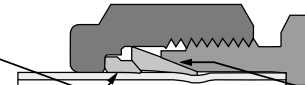

Étanchéité par pression de la bague avant sur le tube et le corps du raccord

L'écrou plaqué argent de haute qualité de Parker évite l'usure des filetages du corps.

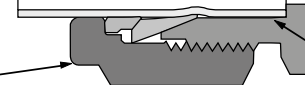

Long aboutement des tubes et faibles écarts entre l'écrou et le corps, pour un alignement précis des tubes

Métrique – CPI™

La bague Parker Suparcase® est très résistante aux contraintes mécaniques et aux vibrations une fois montée sur le tube.



Bague d'identification métrique
Joint dynamique assuré par la bague sur le tube et le corps

Écrou inusable recouvert de bisulfure de molybdène avec un filetage fin pour éviter toute usure

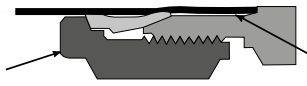

Tolérance précise des dimensions de l'écrou et du corps pour un alignement précis du tube

Métrique – A-LOK®

La bague arrière Parker Suparcase® est très résistante aux contraintes mécaniques et aux vibrations une fois montée sur le tube.



Bague d'identification métrique
Joint de pression assuré par la bague sur le tube et le corps

L'écrou plaqué argent de haute qualité de Parker évite l'usure des filetages du corps.

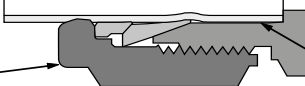

Long aboutement des tubes et faibles écarts entre l'écrou et le corps, pour un alignement précis des tubes.

Les raccords de tubes pour instruments Parker sont fournis complets et prêts à l'emploi. La bague ou le jeu de bagues comprime le tube en descendant le long du cône du corps et crée ainsi un joint d'étanchéité pression/dépression sur le tube et le corps grâce à la pression d'interface et la finition de surface des composants d'accouplement. La bague Parker Suparcase™ (bague arrière uniquement sur raccord A-LOK®) crée une forte résistance mécanique sur le tube.

Raccords de tubes CPI™/A-LOK®

Tableau 1 – Caractéristiques standards des matières premières

MATÉRIAU DE BASE DU RACCORD	DÉSIGNATION DU MATÉRIAU	BARRES	FORGEAGE	CARACTÉRISTIQUES DES TUBES COMMUNS
Laiton	B	CA-360 QQ-B 626 alliage 360 ASTM-B16 alliage 360 CA-345 ASTM-B-453 alliage 345	CA-377 QQ-B 626 alliage 377 ASTM-B-124 alliage 377 BS2872 CZ122	ASTM-B75 ASME-SB75 (TREMPÉ « O »)
Acier inoxydable (Type 316) ⁽¹⁾	A-LOK® = 316 ⁽¹⁾⁽²⁾ CPI™ = SS	ASME-SA-479 Type 316-SS BS970 316-S31 DIN 4401 ASTM A276 type 316	ASME-SA-182 316 BS970 316-S31 DIN 4401	ASME-SA-213 ASTM-A-213 ASTM-A-249 ASTM-A-269 ⁽³⁾ MIL T-8504 MIL T-8506
Acier	S	ASTM-A-108 QQ-S-637	ASTM-A-576	SAE J524b SAE J525b ASTM-A-179
Aluminium	A	2017-T4 ou 2024-T4 ASTM-B211 QQ-A-225/5 ou 6	2014T (à la fabrication) ASTM-B-211 QQ-A-225/4	303, 6061T6 ASTM-B-210
Monel® 400 – Forgeages Monel® 405 – Barres	M	ASTM-B-164 QQ-N-281 BS3076 NA13	ASTM-B-164 QQ-N-281 BS3076 NA13	ASTM-B-165
Hastelloy® C-276	NNR	ASTM-B-574 ASTMB575	ASTM-B-574	ASTM-B-622 ASTM-B-626
Inconel® Alliage 600	IN	ASTM B-166 ASME-SB-166	ASTM-B-564	ASTM-B-163
Carpenter® 20	SS20	ASTM-B-473	ASTM-B-462 ASTM-B-472	ASTM-B-468
Titane	T	ASTM-B-348	ASTM-B-381	ASTM-B-338
Inconel® Alliage 625	625	BS3076 NA16 ASTMB425	BS3076 NA16 ASTMB425	ASTM-B-625 ASTM-B-444 ASTM-B-423 ASTM-B-829
Incoloy® Alliage 825	825			
6MO	6MO	UNS S31254 UNS N08367 ASTM A479	UNS S31254 UNS N08367 ASTM A 479	ASTM-A-269

(1) Si des informations plus spécifiques, notamment la certification HCT (Heat Code Traceability), sont nécessaires, votre distributeur Parker Hannifin CPI™/A-LOK® vous les fournira.

(2) Si un « L » figure sur la description du raccord A-LOK®, le matériau portera la désignation SS (Stainless Steel, acier inoxydable), p. ex. le té à réduction JLZ.

(3) Les raccords de tube en acier inoxydable CPI™/A-LOK® offrent des performances optimales avec les tubes sans soudure et les tubes soudés et ré-étirés, entièrement recuits de type 304, 316 et 316L.

REMARQUE : Hastelloy® est une marque déposée de Haynes International. Inconel®, Incoloy® et Monel® sont des marques déposées de Special Metals Corporation. Carpenter® est une marque déposée de CRS Holdings Inc.

Dimensions des embouts de tube

N° TAILLE	POUCES						†P PROF. INS. TUBE
	D.E. TUBE	FILETAGE DROIT	†C	H HEX	E DIA.		
1	1/16	10-32	0,43	5/16	0,052	0,34	
2	1/8	5/16-20	0,60	7/16	0,093	0,50	
3	3/16	3/8-20	0,64	1/2	0,125	0,54	
4	1/4	7/16-20	0,70	9/16	0,187	0,60	
5	5/16	1/2-20	0,73	5/8	0,250	0,64	
6	3/8	9/16-20	0,76	11/16	0,281	0,67	
8	1/2	3/4-20	0,87	7/8	0,406	0,90	
10	5/8	7/8-20	0,87	1	0,500	0,96	
12	3/4	1-20	0,87	1-1/8	0,625	0,96	
14	7/8	1-1/8-20	0,87	1-1/4	0,750	1,03	
16	1	1-5/16-20	1,05	1-1/2	0,875	1,24	
20	1-1/4	1-5/8-20	1,52	1-7/8	1,09	1,61	
24	1-1/2	1-15/16-20	1,77	2-1/4	1,34	1,96	
32	2	2-5/8-20	2,47	2-3/4	1,81	2,65	

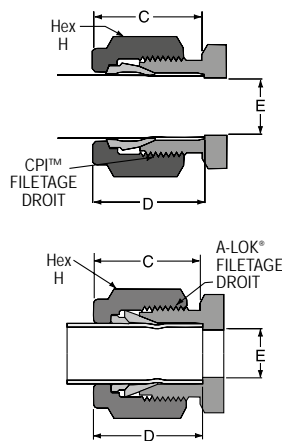

N° TAILLE	MILLIMÈTRES						†P PROF. INS. TUBE
	D.E. TUBE	FILETAGE DROIT	†C	H HEX	E DIA.		
2	2 mm	5/16-20	15,3	12,0	1,7	12,9	
3	3 mm	5/16-20	15,3	12,0	2,4	12,9	
4	4 mm	3/8-20	16,1	12,0	2,4	13,7	
6	6 mm	7/16-20	17,7	14,0	4,8	15,3	
8	8 mm	1/2-20	18,6	15,0	6,4	16,2	
10	10 mm	5/8-20	19,5	18,0	7,9	17,2	
12	12 mm	3/4-20	22,0	22,0	9,5	22,8	
14	14 mm	7/8-20	22,0	24,0	11,1	24,4	
15	15 mm	7/8-20	22,0	24,0	11,9	24,4	
16	16 mm	7/8-20	22,0	24,0	12,7	24,4	
18	18 mm	1-20	22,0	27,0	15,1	24,4	
20	20 mm	1-1/8-20	22,0	30,0	15,9	26,0	
22	22 mm	1-1/8-20	22,0	30,0	18,3	26,0	
25	25 mm	1-5/16-20	26,5	35,0	21,8	31,3	
28	28 mm	M37	35,7	46,0	21,8	35,6	
30	30 mm	M40	38,5	50,0	26,2	38,8	
32	32 mm	M42	41,3	50,0	28,6	41,6	

REMARQUE : Les dimensions C et D sont mesurées après serrage manuel.

† Valeur moyenne

Dimensions à titre informatif uniquement et susceptibles de changer.

REMARQUE : Les dimensions C et D sont mesurées après serrage manuel.

† Valeur moyenne

Dimensions à titre informatif uniquement et susceptibles de changer.

Raccords de tubes CPI™/A-LOK®

Nomenclature/ Comment passer commande

Les numéros de référence des raccords de tubes Parker CPI™/A-LOK® se composent de caractères alphanumériques permettant d'identifier leur taille, leur type et leur matériau.

Raccords à compression à simple ou double bague

Pièces CPI™ en pouces

Désignation Dimension orifice 1	Désignation Dimension orifice 2	Désignation Filetage	Désignation Forme	Matériau	Options (voir page 40)
Exemple : 8	4		FBZ	SS	
D.E. Tube 1/2"	Filetage 1/4" (vide - voir Remarque 1 ci-dessous)	Connecteur mâle	Acier inoxydable	(vide)	

Référence de pièce commandée (sans options) : 8-4 FBZ-SS. Cette pièce figure page 42. Il s'agit d'un connecteur mâle CPI™ NPT.

Pièces A-LOK® en pouces

Désignation Dimension orifice 1	Désignation Forme	Désignation Dimension orifice 2	Désignation Filetage	Matériau	Options (voir page 40)
Exemple : 8	MSC	4	N	316	
D.E. tube 1/2"	Connecteur mâle	Filetage 1/4"	NPT	Acier inoxydable	(vide)

Référence de pièce commandée (sans options) : 8MSC4N-316. Cette pièce figure page 42. Il s'agit d'un connecteur mâle A-LOK® NPT.

Pièces CPI™ en métrique

Désignation Dimension orifice 1	Dimension orifice 2 Désignation	Taille de filetage	Désignation Filetage	Matériau	Options Voir page 40
Exemple : GBZ	12	1/4	K	SS	
Connecteur femelle	12 mm	1/4"	BSP	Acier inoxydable	(vide)

Référence de pièce commandée (sans options) : GBZ 12-1/4K-SS. Cette pièce figure page 53. Il s'agit d'un connecteur femelle CPI™ NPT.

Pièces A-LOK® en métrique

Désignation Dimension orifice 1	Désignation Forme	Désignation Dimension orifice 2	Désignation Filetage	Matériau	Options Voir page 40
Exemple : M12	FSC	1/4	N	316	
12 mm	Connecteur femelle	1/4"	NPT	Acier inoxydable	(vide)

Référence de pièce commandée (sans options) : M12FSC1/4N-316. Cette pièce figure page 53. Il s'agit d'un connecteur femelle A-LOK® NPT.

Désignation de corps : Lettre ou combinaison de lettres et de chiffres utilisée pour désigner un type de raccord. Voir les schémas page 37 pour connaître les désignations de corps de raccord.

Dimensions en pouces : Les dimensions de tuyau et filetage sont indiquées en seizièmes de pouce (tube 1/2" = 8/16" = 8) (filetage 1/4" = 4/16" = 4).

Taille métrique : Les tubes en métrique sont indiqués en millimètres et portent le préfixe « M » (p. ex., tube 12 mm – M12.) La taille de filetage de tube est indiquée en fraction (p. ex., 1/4 NPT = 1/4).

Tous raccords droits et coudés : Indiquer d'abord la taille d'embout CPI™/A-LOK® la plus grande suivie de la taille d'embout ou de filetage CPI™/A-LOK® la plus petite.

Tés et croix en pouces : Pour les tés union réduits, indiquer d'abord la section de conduite (1 à 2) puis la branche (3). Exemple – la désignation de taille d'un té de conduite mâle pour un tube de D.E. 3/8" et un filetage mâle 1/4" serait 6-4-6. Pour les croix, indiquer d'abord la conduite (1 à 2) puis la branche (3 à 4). Pour les tés portant des embouts identiques, indiquer d'abord les dimensions des embouts, puis préciser le modèle ; p. ex., 4-4-4 JBZ (CPI™), 4ET4 (A-LOK®).

Tés et croix en métrique : Pour les tés union réduits, indiquer d'abord la section de conduite (1 à 2) puis la branche (3). Exemple : la désignation de taille d'un té de conduite mâle pour un tube de 6 mm et un filetage mâle 1/4" est 6-4-6. Pour les croix, indiquer d'abord la conduite (1 à 2) puis la branche (3 à 4). Pour les tés à embouts identiques, indiquer d'abord les dimensions des embouts, puis le modèle ; p. ex. JBZ 4-4-4 JBZ (CPI™), ETM4 (A-LOK®).

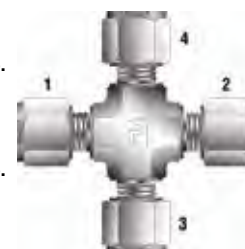

Matériau : Pour connaître les symboles des matières, voir Tableau 1 page précédente.

Types de filetage :

N = NPT ⁽¹⁾ / National Pipe Taper	ANSI B1.20.1
K = conique BSP/ISO	BS21, ISO7/1
R = cylindrique BSP/ISO	BS2779, ISO 228/1+2, DIN 3852 FORME A ⁽²⁾
BR = cylindrique BSP/ISO	BS2779, ISO 228/1+2, DIN 3852 FORME B ⁽³⁾
M = Filetage métrique	ISO 6149-2
R-ED = cylindrique BSPP/ISO	BS2779, ISO 228/1+2, DIN 3852 avec rondelle d'étanchéité souple ⁽⁴⁾
GC = Connecteur de manomètre BSPP	B2779, ISO 228/1+2, DIN 3852

- (1) La désignation de filetage N est uniquement utilisée pour la nomenclature A-LOK®.
- (2) La forme A requiert l'utilisation d'une rondelle collée. Voir page 105 de ce catalogue.
- (3) La forme B (face coupante) peut être utilisée avec ou sans rondelle d'étanchéité.
- (4) Les raccords ED sont fournis de série avec des rondelles d'étanchéité en nitrile. Des joints en fluorocarbure sont disponibles sur demande.

Raccords spéciaux : Consulter le fabricant. Pour toute question relative aux raccords, notamment sur les configurations des raccords spéciaux, nous suggérons de transmettre un formulaire client.

Options spécifiques : Pour consulter les options disponibles, voir page suivante.

Raccords de tubes CPI™/A-LOK®

Options CPI™/A-LOK®

Les raccords CPI™/A-LOK® de Parker sont disponibles avec les options suivantes.

Comment passer commande

Après la référence complète CPI™/A-LOK®, ajoutez simplement un tiret puis le suffixe de l'option.

L'exemple suivant est un connecteur mâle A-LOK® pour tube 1/2" D.E. et tuyau mâle 1/4" nettoyé pour l'alimentation en oxygène. Pour les options supplémentaires, veuillez consulter le fabricant.

8MSC4N-316-C3

Suffixe	Option	Informations complémentaires
ZYF	Assemblé avec une/des bagues en nylon	
SPF	Bague(s) plaquée(s) argent	
TF	Bague(s) PTFE	
BP*	En vrac	* Indique la quantité, p. ex. BP50 pour un jeu de 50.
LWH	Orifice à fil de sécurité	
BZP	Écrou moleté	Remplace l'écrou standard sur les raccords CPI™/A-LOK®, pour montage sur des tubes en plastique souple.
C	Écrou plaqué argent	Remplace l'écrou plaqué moly (BZ).
MI	Écrou interne moly	
CNQ	Certifié qualité nucléaire	
C1	Nettoyage Grade A	Nettoyage, assemblage, inspection et emballage spéciaux pour les applications de haute pureté.
C3	Nettoyé pour service oxygène	Répond aux critères ASTM G93-88, Pratique standard de nettoyage des matériaux et équipements utilisés dans les environnements enrichis en oxygène.
GNC	Service gaz naturel comprimé	Assemblé avec un joint torique spécifique.
NIC	Plaqué nickel	
CRM	Plaqué chrome	
VO	Joint torique en Viton	
NC**	Matériau conforme NACE	Pour plus de détails, voir page 7.
DFARS	Defense Acquisition Regulations System	Tous les composants et matières premières doivent être originaires des États-Unis ou d'un autre pays homologué.

**Fabriqués à partir de matières répondant aux exigences métallurgiques de la NACE MR0175 2003

Tube vers filetage mâle

Connecteur mâle NPT

Pour tube en pouces

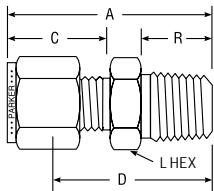
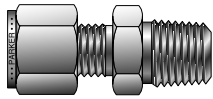

RÉFÉRENCE CPT™	RÉFÉRENCE CPT™®	INTER CHANGEABLE AVEC	POUCES						
			D.E. TUBE	FILETAGE TUYAU NPT	A	C	D	R	L HEX
1-1 FBZ	1MSC1N	100-1-1	1/16	1/16	0,93	0,43	0,78	0,38	5/16
1-2 FBZ	1MSC2N	100-1-2	1/16	1/8	1,03	0,43	0,88	0,38	7/16
1-4 FBZ	1MSC4N	100-1-4	1/16	1/4	1,23	0,43	1,08	0,56	9/16
2-1 FBZ	2MSC1N	200-1-1	1/8	1/16	1,17	0,60	0,91	0,38	3/8
2-2 FBZ	2MSC2N	200-1-2	1/8	1/8	1,20	0,60	0,94	0,38	7/16
2-4 FBZ	2MSC4N	200-1-4	1/8	1/4	1,40	0,60	1,14	0,56	9/16
2-6 FBZ	2MSC6N	200-1-6	1/8	3/8	1,42	0,60	1,16	0,56	11/16
2-8 FBZ	2MSC8N	200-1-8	1/8	1/2	1,67	0,60	1,41	0,75	7/8
3-1 FBZ	3MSC1N	300-1-1	3/16	1/16	1,23	0,64	0,97	0,38	7/16
3-2 FBZ	3MSC2N	300-1-2	3/16	1/8	1,23	0,64	0,97	0,38	7/16
3-4 FBZ	3MSC4N	300-1-4	3/16	1/4	1,43	0,64	1,17	0,56	9/16
4-1 FBZ	4MSC1N	400-1-1	1/4	1/16	1,29	0,70	1,00	0,38	1/2
4-2 FBZ	4MSC2N	400-1-2	1/4	1/8	1,29	0,70	1,00	0,38	1/2
4-4 FBZ	4MSC4N	400-1-4	1/4	1/4	1,49	0,70	1,20	0,56	9/16
4-6 FBZ	4MSC6N	400-1-6	1/4	3/8	1,51	0,70	1,22	0,56	11/16
4-8 FBZ	4MSC8N	400-1-8	1/4	1/2	1,76	0,70	1,47	0,75	7/8
4-12 FBZ	4MSC12N	400-1-12	1/4	3/4	1,82	0,70	1,53	0,75	1-1/16
5-2 FBZ	5MSC2N	500-1-2	5/16	1/8	1,34	0,73	1,05	0,38	9/16
5-4 FBZ	5MSC4N	500-1-4	5/16	1/4	1,52	0,73	1,23	0,56	9/16
5-6 FBZ	5MSC6N	500-1-6	5/16	3/8	1,55	0,73	1,25	0,56	11/16
5-8 FBZ	5MSC8N	500-1-8	5/16	1/2	1,79	0,73	1,5	0,75	7/8
6-2 FBZ	6MSC2N	600-1-2	3/8	1/8	1,38	0,76	1,09	0,38	5/8
6-4 FBZ	6MSC4N	600-1-4	3/8	1/4	1,57	0,76	1,28	0,56	5/8
6-6 FBZ	6MSC6N	600-1-6	3/8	3/8	1,57	0,76	1,28	0,56	11/16
6-8 FBZ	6MSC8N	600-1-8	3/8	1/2	1,82	0,76	1,53	0,75	7/8
6-12 FBZ	6MSC12N	600-1-12	3/8	3/4	1,88	0,76	1,59	0,75	1-1/16
8-2 FBZ	8MSC2N	810-1-2	1/2	1/8	1,53	0,87	1,13	0,38	13/16
8-4 FBZ	8MSC4N	810-1-4	1/2	1/4	1,71	0,87	1,31	0,56	13/16
8-6 FBZ	8MSC6N	810-1-6	1/2	3/8	1,71	0,87	1,31	0,56	13/16
8-8 FBZ	8MSC8N	810-1-8	1/2	1/2	1,93	0,87	1,53	0,75	7/8
8-12 FBZ	8MSC12N	810-1-12	1/2	3/4	1,99	0,87	1,59	0,75	1-1/16
8-16 FBZ	8MSC16N	810-1-16	1/2	1	2,28	0,87	1,88	0,94	1-3/8
10-6 FBZ	10MSC6N	1010-1-6	5/8	3/8	1,74	0,87	1,34	0,56	15/16
10-8 FBZ	10MSC8N	1010-1-8	5/8	1/2	1,93	0,87	1,53	0,75	15/16
10-12 FBZ	10MSC12N	1010-1-12	5/8	3/4	1,99	0,87	1,59	0,75	1-1/16
12-8 FBZ	12MSC8N	1210-1-8	3/4	1/2	1,99	0,87	1,59	0,75	1-1/16
12-12 FBZ	12MSC12N	1210-1-12	3/4	3/4	1,99	0,87	1,59	0,75	1-1/16
12-16 FBZ	12MSC16N	1210-1-16	3/4	1	2,28	0,87	1,88	0,94	1-3/8
14-12 FBZ	14MSC12N	1410-1-12	7/8	3/4	1,99	0,87	1,59	0,75	1-3/16
14-16 FBZ	14MSC16N	1410-1-16	7/8	1	2,28	0,87	1,88	0,94	1-3/8
16-8 FBZ	16MSC8N	1610-1-8	1	1/2	2,27	1,05	1,78	0,75	1-3/8
16-12 FBZ	16MSC12N	1610-1-12	1	3/4	2,27	1,05	1,78	0,75	1-3/8
16-16 FBZ	16MSC16N	1610-1-16	1	1	2,46	1,05	1,97	0,94	1-3/8
20-20 FBZ	20MSC20N	2010-1-20	1-1/4	1-1/4	3,03	1,52	2,17	0,97	1-3/4
24-24 FBZ	24MSC24N	2410-1-24	1-1/2	1-1/2	3,50	1,77	2,44	1,00	2-1/8
32-32 FBZ	32MSC32N	3210-1-32	2	2	4,47	2,47	3,00	1,04	2-3/4

REMARQUE : Les dimensions A et C correspondent à un serrage manuel.
Dimensions à titre informatif uniquement et susceptibles de changer.

Les tubes de dimensions 20, 24 et 32 doivent être lubrifiés avant montage.

Code couleur

Pour faciliter la lecture du tableau, la ligne d'en-tête respecte le code couleur suivant :

pouces



métrique



Raccords à compression à simple ou double bague

Tube vers filetage mâle

Connecteur mâle NPT Pour tube métrique

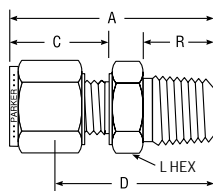
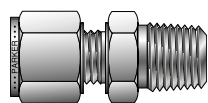

Raccords à compression à simple ou double bague

RÉFÉRENCE CPI™	RÉFÉRENCE A-LOK®	INTER CHANGEABLE AVEC	MILLIMÈTRES						
			D.E. TUBE	FILETAGE TUYAU NPT	A	C	D	R	L HEX
FBZ 2-1/8	M2MSC1/8N	2MO-1-2	2	1/8	29,7	15,3	23,1	9,5	12,0
FBZ 3-1/8	M3MSC1/8N	3MO-1-2	3	1/8	29,7	15,3	23,1	9,5	12,0
FBZ 3-1/4	M3MSC1/4N	3MO-1-4	3	1/4	35,3	15,3	28,7	14,3	14,0
FBZ 4-1/8	M4MSC1/8N	4MO-1-2	4	1/8	31,2	16,1	24,6	9,5	12,0
FBZ 4-1/4	M4MSC1/4N	4MO-1-4	4	1/4	36,3	16,1	29,7	14,3	14,0
FBZ 6-1/8	M6MSC1/8N	6MO-1-2	6	1/8	32,9	17,7	25,4	9,5	14,0
FBZ 6-1/4	M6MSC1/4N	6MO-1-4	6	1/4	38,1	17,7	30,6	14,3	14,0
FBZ 6-3/8	M6MSC3/8N	6MO-1-6	6	3/8	38,5	17,7	31,0	14,3	18,0
FBZ 6-1/2	M6MSC1/2N	6MO-1-8	6	1/2	44,8	17,7	37,3	19,1	22,0
FBZ 8-1/8	M8MSC1/8N	8MO-1-2	8	1/8	34,2	18,6	26,7	9,5	15,0
FBZ 8-1/4	M8MSC1/4N	8MO-1-4	8	1/4	38,8	18,6	31,3	14,3	15,0
FBZ 8-3/8	M8MSC3/8N	8MO-1-6	8	3/8	39,3	18,6	31,8	14,3	18,0
FBZ 8-1/2	M8MSC1/2N	8MO-1-8	8	1/2	45,6	18,6	38,1	19,1	22,0
FBZ 10-1/8	M10MSC1/8N	10MO-1-2	10	1/8	36,1	19,5	28,6	9,5	18,0
FBZ 10-1/4	M10MSC1/4N	10MO-1-4	10	1/4	40,9	19,5	33,3	14,3	18,0
FBZ 10-3/8	M10MSC3/8N	10MO-1-6	10	3/8	40,9	19,5	33,3	14,3	18,0
FBZ 10-1/2	M10MSC1/2N	10MO-1-8	10	1/2	47,5	19,5	38,9	19,1	22,0
FBZ 10-3/4	M10MSC3/4N	10MO-1-12	10	3/4	46,4	19,5	38,9	19,1	27,0
FBZ 10-1	M10MSC1N	10MO-1-16	10	1	55,0	19,5	47,5	23,8	35,0
FBZ 12-1/4	M12MSC1/4N	12MO-1-4	12	1/4	43,4	22,0	33,3	14,3	22,0
FBZ 12-3/8	M12MSC3/8N	12MO-1-6	12	3/8	43,4	22,0	33,3	14,3	22,0
FBZ 12-1/2	M12MSC1/2N	12MO-1-8	12	1/2	49,0	22,0	38,9	19,1	22,0
FBZ 12-3/4	M12MSC3/4N	12MO-1-12	12	3/4	50,5	22,0	40,4	19,1	27,0
FBZ 14-1/4	M14MSC1/4N	14MO-1-4	14	1/4	44,2	22,0	34,1	14,3	24,0
FBZ 14-3/8	M14MSC3/8N	14MO-1-6	14	3/8	44,2	22,0	34,1	14,3	24,0
FBZ 14-1/2	M14MSC1/2N	14MO-1-8	14	1/2	49,0	22,0	38,9	19,1	24,0
FBZ 15-1/2	M15MSC1/2N	15MO-1-8	15	1/2	49,0	22,0	38,9	19,1	24,0
FBZ 16-3/8	M16MSC3/8N	16MO-1-6	16	3/8	44,1	22,0	34,01	14,3	24,0
FBZ 16-1/2	M16MSC1/2N	16MO-1-8	16	1/2	49,0	22,0	38,9	19,1	24,0
FBZ 16-3/4	M16MSC3/4N	16MO-1-12	16	3/4	50,5	22,0	40,5	19,1	27,0
FBZ 18-1/2	M18MSC1/2N	18MO-1-8	18	1/2	50,6	22,0	40,5	19,1	27,0
FBZ 18-3/4	M18MSC3/4N	18MO-1-12	18	3/4	50,6	22,0	40,5	19,1	27,0
FBZ 20-1/2	M20MSC1/2N	20MO-1-8	20	1/2	50,6	22,0	42,2	19,1	30,0
FBZ 20-3/4	M20MSC3/4N	20MO-1-12	20	3/4	52,3	22,0	42,2	19,1	30,0
FBZ 20-1	M20MSC1N	20MO-1-16	20	1	57,7	22,0	47,6	23,8	35,0
FBZ 22-3/4	M22MSC3/4N	22MO-1-12	22	3/4	52,3	22,0	42,2	19,1	35,0
FBZ 24-1/2	M25MSC1/2N	25MO-1-8	25	1/2	57,5	26,5	45,3	19,1	35,0
FBZ 25-3/4	M25MSC3/4N	25MO-1-12	25	3/4	57,5	26,5	45,2	19,1	35,0
FBZ 25-1	M25MSC1N	25MO-1-16	25	1	62,3	26,5	50,0	23,8	35,0
	M28MSC1N	28MO-1-16	28	1	73,0	36,6	38,6	23,9	41,0
	M30NSC1N	30MO-1-16	30	1	76,3	39,6	41,7	23,9	46,0
	M30NSC11/4N	30MO-1-20	30	1 1/4	77,2	39,6	41,7	24,7	46,0
	M32MSC11/2N	32MO-1-24	32	1 1/2	79,5	42,0	44,1	25,4	46,0

Dimensions à titre informatif uniquement et susceptibles de changer.

REMARQUE : Les dimensions A et C correspondent à un serrage manuel.

Tube vers filetage mâle

Connecteur mâle BSP conique Pour tube en pouces

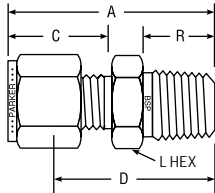
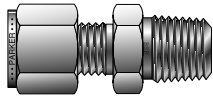

RÉFÉRENCE CPI™	RÉF. A-LOK®	INTER CHANGEABLE AVEC	POUCES							
			D.E. TUBE	FILETAGE BSPT	A	C	D	R	L HEX	DIAMÈTRE INTERNE
2-2K FBZ	2MSC2K	200-1-2RT	1/8	1/8	1,20	0,60	0,94	0,38	7/16	0,19
2-4K FBZ	2MSC4K	200-1-4RT	1/8	1/4	1,40	0,60	1,14	0,56	9/16	0,19
4-2K FBZ	4MSC2K	400-1-2RT	1/4	1/8	1,30	0,70	1,00	0,38	1/2	0,19
4-4K FBZ	4MSC4K	400-1-4RT	1/4	1/4	1,50	0,70	1,20	0,56	9/16	0,19
4-6K FBZ	4MSC6K	400-1-6RT	1/4	3/8	1,52	0,70	1,22	0,56	11/16	0,19
4-8K FBZ	4MSC8K	400-1-8RT	1/4	1/2	1,77	0,70	1,47	0,75	7/8	0,19
5-2K FBZ	5MSC2K	500-1-2RT	5/16	1/8	1,34	0,73	1,05	0,38	9/16	0,19
5-4K FBZ	5MSC4K	500-1-4RT	5/16	1/4	1,52	0,73	1,23	0,56	9/16	0,19
6-2K FBZ	6MSC2K	600-1-2RT	3/8	1/8	1,39	0,76	1,09	0,38	5/8	0,19
6-4K FBZ	6MSC4K	600-1-4RT	3/8	1/4	1,57	0,76	1,28	0,56	5/8	0,28
6-6K FBZ	6MSC6K	600-1-6RT	3/8	3/8	1,57	0,76	1,28	0,56	11/16	0,28
6-8K FBZ	6MSC8K	600-1-8RT	3/8	1/2	1,82	0,76	1,53	0,75	7/8	0,28
8-4K FBZ	8MSC4K	810-1-4RT	1/2	1/4	1,69	0,86	1,31	0,56	13/16	0,28
8-6K FBZ	8MSC6K	810-1-6RT	1/2	3/8	1,69	0,86	1,31	0,56	13/16	0,38
8-8K FBZ	8MSC8K	810-1-8RT	1/2	1/2	1,91	0,66	1,53	0,75	7/8	0,41

Dimensions à titre informatif uniquement et susceptibles de changer.

REMARQUE : Les dimensions A et C correspondent à un serrage manuel.

Connecteur mâle BSP conique Pour tube métrique

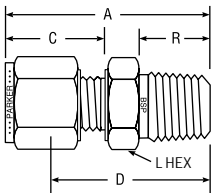
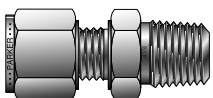

RÉFÉRENCE CPI™	RÉFÉRENCE A-LOK®	INTER CHANGEABLE AVEC	MILLIMÈTRES						
			D.E. TUBE	FILETAGE BSPT	A	C	D	R	L HEX
FBZ 2-1/8K	M2MSC1/8K	2MO-1-2RT	2	1/8	29,7	15,3	23,1	9,5	12,0
FBZ 3-1/8K	M3MSC1/8K	3MO-1-2RT	3	1/8	29,7	15,3	23,1	9,7	12,0
FBZ 3-1/4K	M3MSC1/4K	3MO-1-4RT	3	1/4	35,3	15,3	28,7	14,2	14,0
FBZ 4-1/8K	M4MSC1/8K	4MO-1-2RT	4	1/8	31,2	16,1	24,6	9,7	12,0
FBZ 4-1/4K	M4MSC1/4K	4MO-1-4RT	4	1/4	36,3	16,1	29,7	14,2	14,0
FBZ 6-1/8K	M6MSC1/8K	6MO-1-2RT	6	1/8	32,9	17,7	25,4	9,7	14,0
FBZ 6-1/4K	M6MSC1/4K	6MO-1-4RT	6	1/4	40,0	17,7	30,5	14,2	14,0
FBZ 6-3/8K	M6MSC3/8K	6MO-1-6RT	6	3/8	38,5	17,7	31,0	14,2	18,0
FBZ 6-1/2K	M6MSC1/2K	6MO-1-8RT	6	1/2	45,6	17,7	38,1	19,1	22,0
FBZ 8-1/8K	M8MSC1/8K	8MO-1-2RT	8	1/8	33,9	18,6	26,4	9,5	15,0
FBZ 8-1/4K	M8MSC1/4K	8MO-1-4RT	8	1/4	38,7	18,6	31,2	14,2	15,0
FBZ 8-3/8K	M8MSC3/8K	8MO-1-6RT	8	3/8	39,3	18,6	31,8	14,2	18,0
FBZ 8-1/2K	M8MSC1/2K	8MO-1-8RT	8	1/2	45,6	18,6	38,1	19,1	22,0
FBZ 10-1/8K	M10MSC1/8K	10MO-1-2RT	10	1/8	36,2	19,5	28,6	9,5	18,0
FBZ 10-1/4K	M10MSC1/4K	10MO-1-4RT	10	1/4	40,9	19,5	33,3	14,2	18,0
FBZ 10-3/8K	M10MSC3/8K	10MO-1-6RT	10	3/8	40,9	19,5	33,3	14,2	18,0
FBZ 10-1/2K	M10MSC1/2K	10MO-1-8RT	10	1/2	46,5	19,5	38,9	19,1	22,0
FBZ 12-1/4K	M12MSC1/4K	12MO-1-4RT	12	1/4	43,4	22,0	33,3	14,2	22,0
FBZ 12-3/8K	M12MSC3/8K	12MO-1-6RT	12	3/8	43,4	22,0	33,3	14,2	22,0
FBZ 12-1/2K	M12MSC1/2K	12MO-1-8RT	12	1/2	49,0	22,0	38,9	19,1	22,0
FBZ 12-3/4K	M12MSC3/4K	12MO-1-12RT	12	3/4	49,5	22,0	40,4	19,1	27,0
FBZ 15-1/2K	M15MSC1/2K	15MO-1-8RT	15	1/2	49,0	22,0	38,9	19,1	24,0
FBZ 16-3/8K	M16MSC3/8K	16MO-1-6RT	16	3/8	44,2	22,0	34,1	14,2	24,0
FBZ 16-1/2K	M16MSC1/2K	16MO-1-8RT	16	1/2	49,0	22,0	38,9	19,1	24,0
FBZ 16-3/4K	M16MSC3/4K	16MO-1-12RT	16	3/4	49,5	22,0	40,5	19,1	27,0
FBZ 18-1/2K	M18MSC1/2K	18MO-1-8RT	18	1/2	50,6	22,0	40,4	19,1	27,0
FBZ 18-3/4K	M18MSC3/4K	18MO-1-12RT	18	3/4	50,6	22,0	40,4	19,1	27,0
FBZ 20-1/2K	M20MSC1/2K	20MO-1-8RT	20	1/2	52,3	22,0	42,2	19,1	30,0
FBZ 20-3/4K	M20MSC3/4K	20MO-1-12RT	20	3/4	52,3	22,0	42,2	19,1	30,0
FBZ 22-3/4K	M22MSC3/4K	22MO-1-12RT	22	3/4	52,3	22,0	42,2	19,1	30,0
FBZ 25-3/4K	M25MSC3/4K	25MO-1-12RT	25	3/4	57,5	26,5	45,2	19,1	35,0
FBZ 25-1K	M25MSC1K	25MO-1-16RT	25	1	62,3	26,5	50,0	23,9	35,0

Dimensions à titre informatif uniquement et susceptibles de changer.

REMARQUE : Les dimensions A et C correspondent à un serrage manuel.

Code couleur

Pour faciliter la lecture du tableau, la ligne d'en-tête respecte le code couleur suivant :

pouces



métrique



Raccords à compression à simple ou double bague

Tube vers filetage mâle

Connecteur mâle BSPP Pour tube en pouces

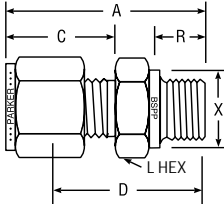
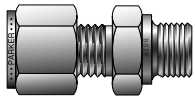

RÉFÉRENCE CPI™	RÉF. A-LOK®	INTER CHANGEABLE AVEC	POUCES								
			D.E. TUBE	FILETAGE BSPP	A	C	D	R	X	L HEX	DIAMÈTRE INTERNE
2-2R FBZ	2MSC2R	200-1-2RS	1/8	1/8	1,18	0,60	0,92	0,28	0,54	9/16	0,16
2-4R FBZ	2MSC4R	200-1-4RS	1/8	1/4	1,27	0,60	1,13	0,44	0,70	3/4	0,09
2-6R FBZ	2MSC6R	200-1-6RS	1/8	3/8	1,46	0,60	1,17	0,44	0,86	7/8	0,28
4-2R FBZ	4MSC2R	400-1-2RS	1/4	1/8	1,28	0,70	0,98	0,28	0,54	9/16	0,16
4-4R FBZ	4MSC4R	400-1-4RS	1/4	1/4	1,49	0,70	1,19	0,44	0,70	3/4	0,19
4-6R FBZ	4MSC6R	400-1-6RS	1/4	3/8	1,55	0,70	1,25	0,44	0,86	7/8	0,19
4-8R FBZ	4MSC8R	400-1-8RS	1/4	1/2	1,77	0,70	1,47	0,56	1,01	1-1/16	0,19
6-2R FBZ	6MSC2R	600-1-2RS	3/8	1/8	1,35	0,76	1,06	0,28	0,54	5/8	0,16
6-4R FBZ	6MSC4R	600-1-4RS	3/8	1/4	1,54	0,76	1,25	0,44	0,70	3/4	0,25
6-6R FBZ	6MSC6R	600-1-6RS	3/8	3/8	1,57	0,76	1,28	0,44	0,86	7/8	0,28
6-8R FBZ	6MSC8R	600-1-8RS	3/8	1/2	1,82	0,76	1,53	0,56	1,01	1-1/16	0,28
8-4R FBZ	8MSC4R	810-1-4RS	1/2	1/4	1,66	0,86	1,28	0,44	0,70	13/16	0,25
8-6R FBZ	8MSC6R	810-1-6RS	1/2	3/8	1,69	0,86	1,31	0,44	0,86	7/8	0,31
8-8R FBZ	8MSC8R	810-1-8RS	1/2	1/2	1,91	0,86	1,53	0,56	1,01	1-1/16	0,41
12-8R FBZ	12MSC8R	1210-1-8RS	3/4	1/2	1,93	0,86	1,53	0,56	1,01	1-1/16	0,41
12-12R FBZ	12MSC12R	1210-1-12RS	3/4	3/4	2,07	0,86	1,69	0,63	1,25	1-3/8	0,63
16-8R FBZ	16MSC8R	1610-1-8RS	1	1/2	2,21	1,04	1,72	0,56	1,01	1-3/8	0,41
16-16R FBZ	16MSC16R	1610-1-16RS	1	1	2,35	1,04	1,88	0,72	1,52	1-5/8	0,88

Dimensions à titre informatif uniquement et susceptibles de changer.

REMARQUE : Les dimensions A et C correspondent à un serrage manuel.

Une rondelle d'étanchéité doit être utilisée avec l'embout BSPP indiqué, ISO228/1 (forme A). Voir page 105.
Pour la forme B, changer la référence et ajouter B avant R, p. ex. M6MSC1/4BR.

Connecteur mâle BSPP Pour tube métrique

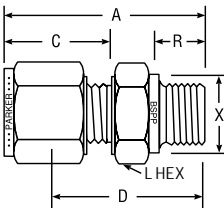
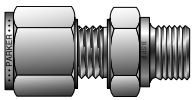

RÉFÉRENCE CPI™	RÉF. A-LOK®	INTER CHANGEABLE AVEC	MILLIMÈTRES								
			D.E. TUBE	FILETAGE BSPP	A	C	D	R	X	L HEX	
FBZ 2-1/8R	M2MSC1/8R	2MO-1-2RS	2	1/8	28,4	15,3	21,8	7,1	14,0	13,7	
FBZ 3-1/8R	M3MSC1/8R	3MO-1-2RS	3	1/8	30,0	15,3	23,4	7,1	13,7	14,0	
FBZ 3-1/4R	M3MSC1/4R	3MO-1-4RS	3	1/4	35,3	15,3	28,7	11,2	17,8	19,0	
FBZ 6-1/8R	M6MSC1/8R	6MO-1-2RS	6	1/8	32,5	17,7	25,0	7,1	13,7	14,0	
FBZ 6-1/4R	M6MSC1/4R	6MO-1-4RS	6	1/4	37,7	17,7	30,2	11,2	17,8	19,0	
FBZ 6-3/8R	M6MSC3/8R	6MO-1-6RS	6	3/8	39,0	17,7	31,5	11,2	21,8	22,0	
FBZ 6-1/2R	M6MSC1/2R	6MO-1-8RS	6	1/2	45,6	17,7	38,1	14,2	25,7	27,0	
FBZ 8-1/8R	M8MSC1/8R	8MO-1-2RS	8	1/8	33,1	18,6	25,6	7,1	15,0	13,7	
FBZ 8-1/4R	M8MSC1/4R	8MO-1-4RS	8	1/4	38,5	18,6	31,0	11,2	17,8	19,0	
FBZ 8-3/8R	M8MSC3/8R	8MO-1-6RS	8	3/8	39,8	18,6	32,3	11,2	21,8	22,0	
FBZ 8-1/2R	M8MSC1/2R	8MO-1-8RS	8	1/2	45,6	18,6	38,1	14,2	25,7	27,0	
FBZ 10-1/4R	M10MSC1/4R	10MO-1-4RS	10	1/4	39,4	19,5	31,8	11,2	17,8	19,0	
FBZ 10-3/8R	M10MSC3/8R	10MO-1-6RS	10	3/8	40,6	19,5	33,0	11,2	21,8	22,0	
FBZ 10-1/2R	M10MSC1/2R	10MO-1-8RS	10	1/2	46,5	19,5	38,9	14,2	25,7	27,0	
FBZ 12-1/4R	M12MSC1/4R	12MO-1-4RS	12	1/4	42,6	22,0	32,5	11,2	17,8	22,0	
FBZ 12-3/8R	M12MSC3/8R	12MO-1-6RS	12	3/8	43,1	22,0	33,0	11,2	21,8	22,0	
FBZ 12-1/2R	M12MSC1/2R	12MO-1-8RS	12	1/2	49,0	22,0	38,9	14,2	25,7	27,0	
FBZ 12-3/4R	M12MSC3/4R	12MO-1-12RS	12	3/4	52,8	22,0	42,7	16,0	31,8	35,0	
FBZ 16-3/8R	M16MSC3/8R	16MO-1-6RS	16	3/8	43,5	22,0	33,4	11,2	22,0	21,8	
FBZ 16-1/2R	M16MSC1/2R	16MO-1-8RS	16	1/2	49,0	22,0	38,9	14,2	26,0	27,0	
FBZ 18-1/2R	M18MSC1/2R	18MO-1-8RS	18	1/2	49,0	22,0	38,9	14,2	26,0	27,0	
FBZ 18-3/4R	M18MSC3/4R	18MO-1-12RS	18	3/4	53,1	22,0	43,0	16,0	35,0	32,0	
FBZ 20-1/2R	M20MSC1/2R	20MO-1-8RS	20	1/2	50,5	22,0	40,4	14,2	30,0	25,7	
FBZ 20-3/4R	M20MSC3/4R	20MO-1-12RS	20	3/4	52,8	22,0	42,7	16,0	32,0	35,0	
FBZ 22-3/4R	M22MSC3/4R	22MO-1-12RS	22	3/4	52,8	22,0	42,7	16,0	32,0	35,0	
FBZ 25-3/4R	M25MSC3/4R	25MO-1-12RS	25	3/4	59,8	26,5	47,6	16,0	35,0	31,8	
FBZ 25-1R	M25MSC1R	25MO-1-16RS	25	1	60,1	26,5	47,8	18,3	39,0	41,0	

Dimensions à titre informatif uniquement et susceptibles de changer.

REMARQUE : Les dimensions A et C correspondent à un serrage manuel.

Une rondelle d'étanchéité doit être utilisée avec l'embout BSPP indiqué, ISO228/1 (forme A). Voir page 105.
Pour la forme B, ajouter le « B » avant le « R », p. ex. M6MSC1/4BR.

Tube vers filetage mâle

Connecteur mâle BSPP avec joint ED Pour tube en pouces

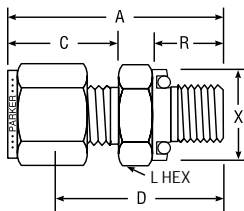
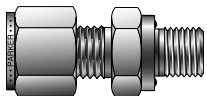

RÉFÉRENCE CPI™	RÉFÉRENCE A-LOK®	INTER CHANGEABLE AVEC	POUCES								DIAMÈTRE INTERNE
			D.E. TUBE	FILETAGE BSPP	A	C	D	R	X	L HEX	
4-4R-ED FBZ	4MSC4R-ED	-	1/4	1/4	1,48	0,70	1,19	0,47	0,74	3/4	0,19
4-8R-ED FBZ	4MSC8R-ED	-	1/4	1/2	1,76	0,70	1,38	0,55	1,04	1-1/16	0,19
6-6R-ED FBZ	6MSC6R-ED	-	3/8	3/8	1,60	0,76	1,31	0,47	0,86	7/8	0,28
8-4R-ED FBZ	8MSC4R-ED	-	1/2	1/4	1,69	0,86	1,31	0,47	0,74	13/16	0,25
8-6R-ED FBZ	8MSC6R-ED	-	1/2	3/8	1,69	0,86	1,31	0,47	0,86	7/8	0,31
8-8R-ED FBZ	8MSC8R-ED	-	1/2	1/2	1,85	0,86	1,47	0,55	1,04	1-1/16	0,41
12-12R-ED FBZ	12MSC12R-ED	-	3/4	3/4	1,98	0,86	1,59	0,63	1,25	1-5/16	0,63

Dimensions à titre informatif uniquement et susceptibles de changer.

REMARQUE : Les dimensions A et C correspondent à un serrage manuel.

Les raccords ED sont livrés de série avec des rondelles d'étanchéité en nitrile. Ils sont adaptés aux températures entre -35 °C et +100 °C (-31 °F à +212 °F). Les joints en fluorocarbure sont disponibles sur demande. Ils conviennent aux températures situées entre -25 °C et +120 °C (-13 °F et +248 °F).

Raccords à compression à simple ou double bague

Connecteur mâle avec joint ED Pour tube métrique

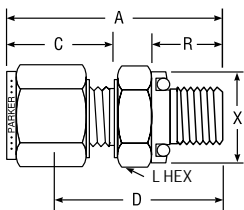
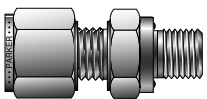

RÉFÉRENCE CPI™	RÉF. A-LOK®	INTER CHANGEABLE AVEC	MILLIMÈTRES							
			D.E. TUBE	FILETAGE BSPP	A	C	D	R	X	L HEX
FBZ6-1/8R-ED	M6MSC1/8R-ED	-	6	1/8	32,5	17,7	25,0	7,9	13,7	14,0
FBZ6-1/4R-ED	M6MSC1/4R-ED	-	6	1/4	38,2	17,7	30,7	11,9	18,8	19,0
FBZ6-3/8R-ED	M6MSC3/8R-ED	-	6	3/8	39,5	17,7	32,0	11,9	21,8	22,0
FBZ6-1/2R-ED	M6MSC1/2R-ED	-	6	1/2	44,5	17,7	37,0	14,0	26,4	27,0
FBZ10-1/4R-ED	M10MSC1/4R-ED	-	10	1/4	40,0	19,5	32,3	11,9	18,8	19,0
FBZ10-3/8R-ED	M10MSC3/8R-ED	-	10	3/8	41,1	19,5	38,1	11,9	21,8	22,0
FBZ10-1/2R-ED	M10MSC1/2R-ED	-	10	1/2	46,0	19,5	38,4	14,0	26,4	27,0
FBZ12-1/4R-ED	M12MSC1/4R-ED	-	12	1/4	43,1	22,0	33,0	11,9	18,8	22,0
FBZ12-3/8R-ED	M12MSC3/8R-ED	-	12	3/8	43,6	22,0	33,5	11,9	21,8	22,0
FBZ12-1/2R-ED	M12MSC1/2R-ED	-	12	1/2	48,5	22,0	38,4	14,0	26,4	27,0

Dimensions à titre informatif uniquement et susceptibles de changer.

REMARQUE : Les dimensions A et C correspondent à un serrage manuel.

Les raccords ED sont livrés de série avec des rondelles d'étanchéité en nitrile. Ils sont adaptés aux températures entre -35 °C et +100 °C (-31 °F à +212 °F). Des joints en fluorocarbure sont disponibles sur demande. Ils conviennent aux températures situées entre -25 °C et +120 °C (-13 °F et +248 °F).

Code couleur

Pour faciliter la lecture du tableau, la ligne d'en-tête respecte le code couleur suivant :

pouces



métrique



Tube vers filetage mâle

Connecteur mâle NPT passage de cloison
Pour tube en pouces

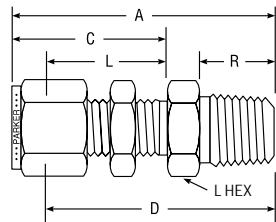
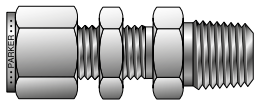

RÉFÉRENCE CPI™	RÉFÉRENCE A-LOK®	INTER CHANGEABLE AVEC	POUCES							
			D.E. TUBE	FILETAGE NPT	A	C	D	L	R	L HEX
1-1 FH2BZ	1MBC1N	100-11-1	1/16	1/16	1,19	0,68	1,038	0,53	0,38	5/16
1-2 FH2BZ	1MBC2N	100-11-2	1/16	1/8	1,27	0,68	1,116	0,53	0,38	7/16
2-2 FH2BZ	2MBC2N	200-11-2	1/8	1/8	1,83	1,23	1,571	0,97	0,38	1/2
3-2 FH2BZ	3MBC2N	300-11-2	3/16	1/8	1,89	1,26	1,634	1,00	0,38	9/16
4-2 FH2BZ	4MBC2N	400-11-2	1/4	1/8	1,95	1,31	1,655	1,02	0,38	5/8
4-4 FH2BZ	4MBC4N	400-11-4	1/4	1/4	2,132	1,31	1,842	1,02	0,56	5/8
4-6 FH2BZ	4MBC6N	400-11-6	1/4	3/8	2,162	1,31	1,872	1,02	0,56	11/16
4-8 FH2BZ	4MBC8N	400-11-8	1/4	1/2	2,374	1,31	2,084	1,02	0,75	7/8
5-2 FH2BZ	5MBC2N	500-11-2	5/16	1/8	2,08	1,42	1,779	1,12	0,38	11/16
5-4 FH2BZ	5MBC4N	500-11-4	5/16	1/4	2,27	1,42	1,966	1,12	0,56	11/16
6-2 FH2BZ	6MBC2N	600-11-2	3/8	1/8	2,08	1,44	1,788	1,15	0,38	3/4
6-4 FH2BZ	6MBC4N	600-11-4	3/8	1/4	2,265	1,44	1,975	1,15	0,56	3/4
6-6 FH2BZ	6MBC6N	600-11-6	3/8	3/8	2,265	1,44	1,975	1,15	0,56	3/4
6-8 FH2BZ	6MBC8N	600-11-8	3/8	1/2	2,48	1,44	2,219	1,15	0,75	7/8
8-4 FH2BZ	8MBC4N	810-11-4	1/2	1/4	2,494	1,65	2,094	1,25	0,56	15/16
8-6 FH2BZ	8MBC6N	810-11-6	1/2	3/8	2,494	1,65	2,094	1,25	0,56	15/16
8-8 FH2BZ	8MBC8N	810-11-8	1/2	1/2	2,712	1,65	2,312	1,25	0,75	15/16
8-12 FH2BZ	8MBC12N	810-11-12	1/2	3/4	2,722	1,65	2,322	1,25	0,75	1-1/8
10-6 FH2BZ	10MBC6N	1010-11-6	5/8	3/8	2,628	1,68	2,228	1,28	0,56	1-1/16
10-8 FH2BZ	10MBC8N	1010-11-8	5/8	1/2	2,816	1,68	2,416	1,28	0,75	1-1/16
12-8 FH2BZ	12MBC8N	1210-11-8	3/4	1/2	3,00	1,87	2,601	1,47	0,75	1-3/16
12-12 FH2BZ	12MBC12N	1210-11-12	3/4	3/4	3,00	1,87	2,601	1,47	0,75	1-3/16
14-12 FH2BZ	14MBC12N	1410-11-12	7/8	3/4	3,31	2,09	2,913	1,69	0,75	1-3/8
16-12 FH2BZ	16MBC12N	1610-11-12	1	3/4	3,54	2,27	3,006	1,78	0,75	1-5/8
16-16 FH2BZ	16MBC16N	1610-11-16	1	1	3,72	2,27	3,194	1,78	0,94	1-5/8

Dimensions à titre informatif uniquement et susceptibles de changer.

REMARQUE : Les dimensions A et C correspondent à un serrage manuel.

Pour les tailles d'orifice des raccords pour cloison et leur épaisseur maximale, voir tableaux page 61, pièces BC

Connecteur mâle NPT passage de cloison
Pour tube métrique

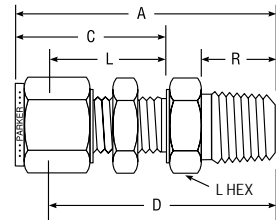
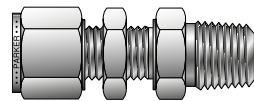

RÉFÉRENCE CPI™	RÉF. A-LOK®	INTER CHANGEABLE AVEC	MILLIMÈTRES									
			D.E. TUBE	FILETAGE NPT	A	C	D	L	R	L HEX	TAILLE ORIFICE PERÇÉ CLOISON	ÉPAISSEUR MAX CLOISON
FH2BZ 6-1/8	M6MBC1/8N	6MO-11-2	6	1/8	49,6	33,7	42,1	26,2	9,5	16,0	11,5	10,2
FH2BZ 6-1/4	M6MBC1/4N	6MO-11-4	6	1/4	53,5	33,7	46,0	26,2	14,3	16,0	11,5	10,2
FH2BZ 8-1/8	M8MBC1/8N	8MO-11-2	8	1/8	52,3	36,0	44,8	28,5	9,5	18,0	13,1	11,2
FH2BZ 8-1/4	M8MBC1/4N	8MO-11-4	8	1/4	57,5	36,0	50,0	28,5	14,3	18,0	13,1	11,2
FH2BZ 10-1/4	M10MBC1/4N	10MO-11-4	10	1/4	58,4	37,0	50,8	29,4	14,3	22,0	16,3	11,2
FH2BZ 10-3/8	M10MBC3/8N	10MO-11-6	10	3/8	58,4	37,0	50,8	29,4	14,3	22,0	16,3	11,2
FH2BZ 10-1/2	M10MBC1/2N	10MO-11-8	10	1/2	63,1	37,0	55,5	29,4	19,0	22,0	16,3	11,2
FH2BZ 12-1/4	M12MBC1/4N	12MO-11-4	12	1/4	63,3	10,1	53,2	31,8	14,3	24,0	19,5	12,7
FH2BZ 12-3/8	M12MBC3/8N	12MO-11-6	12	3/8	64,5	10,1	54,4	31,8	14,3	24,0	19,5	12,7
FH2BZ 12-1/2	M12MBC1/2N	12MO-11-8	12	1/2	67,5	10,1	57,4	31,8	19,0	24,0	19,5	12,7

Dimensions à titre informatif uniquement et susceptibles de changer.

REMARQUE : Les dimensions A et C correspondent à un serrage manuel.

Tube vers filetage mâle

Connecteur de thermocouple
Pour tube en pouces

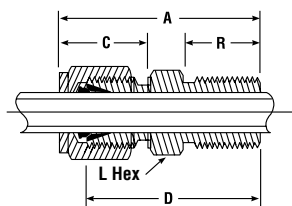
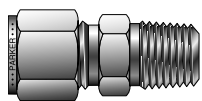

RÉFÉRENCE CPI™	RÉFÉRENCE A-LOK®	INTER CHANGEABLE AVEC	POUCES						
			D.E. TUBE	FILETAGE TUYAU NPT	A	C	D	R	L HEX
1-1 FH4BZ	1MTC1N	100-1-1BT	1/16	1/16	0,93	0,43	0,78	0,38	5/16
1-2 FH4BZ	1MTC2N	100-1-2BT	1/16	1/8	1,03	0,43	0,88	0,38	7/16
1-4 FH4BZ	1MTC4N	100-1-4BT	1/16	1/4	1,23	0,43	1,08	0,56	9/16
2-1 FH4BZ	2MTC1N	200-1-1BT	1/8	1/16	1,17	0,60	0,91	0,38	3/8
2-2 FH4BZ	2MTC2N	200-1-2BT	1/8	1/8	1,20	0,60	0,94	0,38	7/16
2-4 FH4BZ	2MTC4N	200-1-4BT	1/8	1/4	1,40	0,60	1,14	0,56	9/16
3-2 FH4BZ	3MTC2N	300-1-2BT	3/16	1/8	1,23	0,64	0,97	0,38	7/16
3-4 FH4BZ	3MTC4N	300-1-4BT	3/16	1/4	1,43	0,64	1,17	0,56	9/16
4-2 FH4BZ	4MTC2N	400-1-2BT	1/4	1/8	1,29	0,70	1,00	0,38	1/2
4-4 FH4BZ	4MTC4N	400-1-4BT	1/4	1/4	1,49	0,70	1,20	0,56	9/16
4-6 FH4BZ	4MTC6N	400-1-6BT	1/4	3/8	1,60	0,70	1,22	0,56	11/16
4-8 FH4BZ	4MTC8N	400-1-8BT	1/4	1/2	1,87	0,70	1,47	0,75	7/8
5-4 FH4BZ	5MTC4N	500-1-4BT	5/16	1/4	1,52	0,73	1,22	0,56	9/16
6-4 FH4BZ	6MTC4N	600-1-4BT	3/8	1/4	1,57	0,76	1,28	0,56	5/8
6-6 FH4BZ	6MTC6N	600-1-6BT	3/8	3/8	1,57	0,76	1,28	0,56	11/16
6-8 FH4BZ	6MTC8N	600-1-8BT	3/8	1/2	1,82	0,76	1,53	0,75	7/8
6-12 FH4BZ	6MTC12N	600-1-12BT	3/8	3/4	1,88	0,76	1,59	0,75	1-1/16
8-8 FH4BZ	8MTC8N	810-1-8BT	1/2	1/2	1,93	0,87	1,53	0,76	7/8
8-12 FH4BZ	8MTC12N	810-1-12BT	1/2	3/4	1,99	0,87	1,59	0,75	1-1/16
10-12 FH4BZ	10MTC12N	1010-1-12BT	5/8	3/4	1,99	0,87	1,59	0,75	1-1/16
12-12 FH4BZ	12MTC12N	1210-1-12BT	3/4	3/4	1,99	0,87	1,59	0,75	1-1/16
16-16 FH4BZ	16MTC16N	1610-1-16BT	1	1	2,46	1,05	1,97	0,94	1-3/8

Dimensions à titre informatif uniquement et susceptibles de changer.

REMARQUE : Les dimensions A et C correspondent à un serrage manuel.

Raccords à compression à simple ou double bague

Coude mâle NPT
Pour tube en pouces

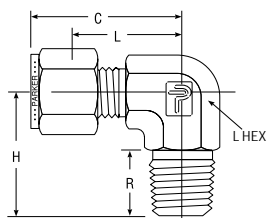
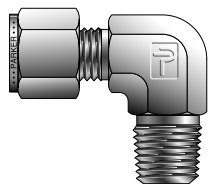

RÉFÉRENCE CPI™	RÉFÉRENCE A-LOK®	INTER CHANGEABLE AVEC	POUCES						
			D.E. TUBE	FILETAGE TUYAU NPT	C	H	L	R	L HEX
1-1 CBZ	1MSEL1N	100-2-1	1/16	1/16	0,75	0,70	0,60	0,38	7/16
1-2 CBZ	1MSEL2N	100-2-2	1/16	1/8	0,75	0,70	0,60	0,38	7/16
2-1 CBZ	2MSEL1N	200-2-1	1/8	1/16	0,93	0,70	0,67	0,38	7/16
2-2 CBZ	2MSEL2N	200-2-2	1/8	1/8	0,93	0,70	0,67	0,38	7/16
2-4 CBZ	2MSEL4N	200-2-4	1/8	1/4	0,97	0,93	0,72	0,56	9/16
3-2 CBZ	3MSEL2N	300-2-2	3/16	1/8	1,00	0,74	0,74	0,38	1/2
3-4 CBZ	3MSEL4N	300-2-4	3/16	1/4	1,00	0,93	0,74	0,56	9/16
4-1 CBZ	4MSEL1N	400-2-1	1/4	1/16	1,06	0,74	0,77	0,38	1/2
4-2 CBZ	4MSEL2N	400-2-2	1/4	1/8	1,06	0,74	0,77	0,38	1/2
4-4 CBZ	4MSEL4N	400-2-4	1/4	1/4	1,06	0,93	0,77	0,56	9/16
4-6 CBZ	4MSEL6N	400-2-6	1/4	3/8	1,17	1,04	0,88	0,56	11/16
4-8 CBZ	4MSEL8N	400-2-8	1/4	1/2	1,25	1,31	0,96	0,75	13/16
5-2 CBZ	5MSEL2N	500-2-2	5/16	1/8	1,13	0,79	0,84	0,38	9/16
5-4 CBZ	5MSEL4N	500-2-4	5/16	1/4	1,13	0,97	0,84	0,56	9/16
6-2 CBZ	6MSEL2N	600-2-2	3/8	1/8	1,20	0,82	0,91	0,38	5/8
6-4 CBZ	6MSEL4N	600-2-4	3/8	1/4	1,20	1,01	0,91	0,56	5/8
6-6 CBZ	6MSEL6N	600-2-6	3/8	3/8	1,23	1,13	0,97	0,56	11/16
6-8 CBZ	6MSEL8N	600-2-8	3/8	1/2	1,31	1,31	1,02	0,75	13/16
6-12 CBZ	6MSEL12N	600-2-12	3/8	3/4	1,46	1,46	1,17	0,75	1-1/16
8-4 CBZ	8MSEL4N	810-2-4	1/2	1/4	1,42	1,12	1,02	0,56	13/16
8-6 CBZ	8MSEL6N	810-2-6	1/2	3/8	1,42	1,12	1,02	0,56	13/16
8-8 CBZ	8MSEL8N	810-2-8	1/2	1/2	1,42	1,31	1,02	0,75	13/16
8-12 CBZ	8MSEL12N	810-2-12	1/2	3/4	1,57	1,46	1,17	0,75	1-1/16
10-6 CBZ	10MSEL6N	1010-2-6	5/8	3/8	1,50	1,20	1,10	0,56	15/16
10-8 CBZ	10MSEL8N	1010-2-8	5/8	1/2	1,50	1,39	1,10	0,75	15/16
10-12 CBZ	10MSEL12N	1010-2-12	5/8	3/4	1,57	1,46	1,17	0,75	1-1/16
12-8 CBZ	12MSEL8N	1210-2-8	3/4	1/2	1,57	1,46	1,17	0,75	1-1/16
12-12 CBZ	12MSEL12N	1210-2-12	3/4	3/4	1,57	1,46	1,17	0,75	1-1/16
14-12 CBZ	14MSEL12N	1410-2-12	7/8	3/4	1,76	1,65	1,36	0,75	1-3/8
16-12 CBZ	16MSEL12N	1610-2-12	1	3/4	1,93	1,65	1,45	0,75	1-3/8
16-16 CBZ	16MSEL16N	1610-2-16	1	1	1,93	1,84	1,45	0,94	1-3/8
20-20 CBZ	20MSEL20N	2010-2-20	1-1/4	1-1/4	2,61	1,88	1,75	0,97	1-5/8
24-24 CBZ	24MSEL24N	2410-2-24	1-1/2	1-1/2	3,06	2,38	2,00	1,00	1-7/8
32-32 CBZ	32MSEL32N	3200-2-32	2	2	4,22	2,79	2,75	1,04	2-13/16

Dimensions à titre informatif uniquement et susceptibles de changer.

REMARQUE : La dimension C correspond à un serrage manuel.

Les tubes de dimensions 20 et 24 doivent être lubrifiés avant montage.

Code couleur

Pour faciliter la lecture du tableau, la ligne d'en-tête respecte le code couleur suivant :

pouces



métrique



Tube vers filetage mâle

Coude mâle NPT métrique

Pour tube métrique

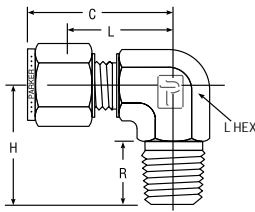
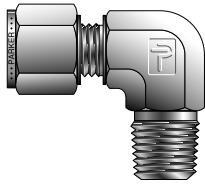

Raccords à compression à simple ou double bague

RÉFÉRENCE CPT TM	RÉF. A-LOK [®]	INTER CHANGEABLE AVEC	MILLIMÈTRES						POUCES
			D.E. TUBE	FILETAGE NPT	C	H	L	R	L HEX
CBZ 3-1/8	M3MSEL1/8N	3MO-2-2	3	1/8	23,6	17,8	17,0	9,7	7/16
CBZ 3-1/4	M3MSEL1/4N	3MO-2-4	3	1/4	24,6	23,4	18,0	14,2	1/2
CBZ 4-1/8	M4MSEL1/8N	4MO-2-2	4	1/8	25,4	18,8	19,2	9,7	1/2
CBZ 4-1/4	M4MSEL1/4N	4MO-2-4	4	1/4	26,2	25,4	19,6	14,2	1/2
CBZ 6-1/8	M6MSEL1/8N	6MO-2-2	6	1/8	27,0	18,8	19,6	9,7	1/2
CBZ 6-1/4	M6MSEL1/4N	6MO-2-4	6	1/4	27,0	23,4	19,6	14,2	1/2
CBZ 6-3/8	M6MSEL3/8N	6MO-2-6	6	3/8	29,8	26,2	22,4	14,2	11/16
CBZ 6-1/2	M6MSEL1/2N	6MO-2-8	6	1/2	31,8	33,0	24,4	19,0	13/16
CBZ 8-1/8	M8MSEL1/8N	8MO-2-2	8	1/8	28,8	19,8	21,3	9,7	9/16
CBZ 8-1/4	M8MSEL1/4N	8MO-2-4	8	1/4	28,8	24,4	21,3	14,2	9/16
CBZ 8-3/8	M8MSEL3/8N	8MO-2-6	8	3/8	30,6	26,2	23,1	14,2	11/16
CBZ 8-1/2	M8MSEL1/2N	8MO-2-8	8	1/2	32,7	33,0	25,2	19,1	13/16
CBZ 10-1/8	M10MSEL1/8N	10MO-2-8	10	1/8	31,5	21,6	23,9	9,7	11/16
CBZ 10-1/4	M10MSEL1/4N	10MO-2-4	10	1/4	31,5	26,2	23,9	14,2	11/16
CBZ 10-3/8	M10MSEL3/8N	10MO-2-6	10	3/8	31,5	26,2	23,9	14,2	11/16
CBZ 10-1/2	M10MSEL1/2N	10MO-2-8	10	1/2	33,5	33,0	25,9	19,0	13/16
CBZ 12-1/4	M12MSEL1/4N	12MO-2-4	12	1/4	36,0	28,2	25,9	14,2	13/16
CBZ 12-3/8	M12MSEL3/8N	12MO-2-6	12	3/8	36,0	28,2	25,9	14,2	13/16
CBZ 12-1/2	M12MSEL1/2N	12MO-2-8	12	1/2	36,0	33,0	25,9	19,0	13/16
CBZ 12-3/4	M12MSEL3/4N	12MO-2-12	12	3/4	39,8	36,8	29,7	19,0	1-1/16
CBZ 15-1/2	M15MSEL1/2N	15MO-2-8	15	1/2	38,0	35,1	27,9	19,0	15/16
CBZ 16-3/8	M16MSEL3/8N	16MO-2-6	16	3/8	38,0	30,2	27,9	14,2	15/16
CBZ 16-1/2	M16MSEL1/2N	16MO-2-8	16	1/2	38,0	35,1	27,9	19,0	15/16
CBZ 16-3/4	M16MSEL3/4N	16MO-2-12	16	3/4	39,8	36,8	29,7	19,0	1-1/16
CBZ 18-1/2	M18MSEL1/2N	18MO-2-8	18	1/2	39,8	36,8	29,7	19,0	1-1/16
CBZ 18-3/4	M18MSEL3/4N	18MO-2-12	18	3/4	39,8	36,8	29,7	19,0	1-1/16
CBZ 20-1/2	M20MSEL1/2N	20MO-2-8	20	1/2	44,6	41,7	34,5	19,0	1-3/8
CBZ 20-3/4	M20MSEL3/4N	20MO-2-12	20	3/4	44,6	41,7	34,5	19,0	1-3/8
CBZ 22-3/4	M22MSEL3/4N	22MO-2-12	22	3/4	44,6	41,7	34,5	19,0	1-3/8
CBZ 25-3/4	M25MSEL3/4N	25MO-2-12	25	3/4	49,1	41,7	36,8	19,0	1-3/8
CBZ 25-1	M25MSEL1N	25MO-2-16	25	1	49,1	46,5	36,8	23,9	1-3/8

Dimensions à titre informatif uniquement et susceptibles de changer.

REMARQUE : La dimension C correspond à un serrage manuel.

Coude mâle BSP conique

Pour tube en pouces

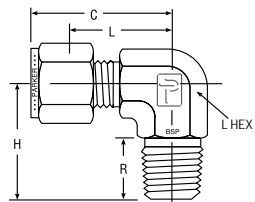
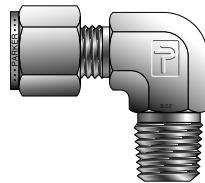

RÉFÉRENCE CPT TM	RÉFÉRENCE A-LOK [®]	INTER CHANGEABLE AVEC	POUCES						
			D.E. TUBE	FILETAGE BSPT	C	H	L	R	L HEX
4-2K CBZ	4MSEL2K	400-2-2RT	1/4	1/8	1,06	0,75	0,77	0,38	1/2
4-4K CBZ	4MSEL4K	400-2-4RT	1/4	1/4	1,06	0,94	0,77	0,56	9/16
4-6K CBZ	4MSEL6K	400-2-6RT	1/4	3/8	1,17	1,05	0,88	0,56	11/16
4-8K CBZ	4MSEL8K	400-2-8RT	1/4	1/2	1,25	1,32	0,96	0,75	13/16
5-4K CBZ	5MSEL4K	500-2-4RT	5/16	1/4	1,13	0,98	0,84	0,38	9/16
6-4K CBZ	6MSEL4K	600-2-4RT	3/8	1/4	1,20	1,02	0,91	0,56	5/8
6-6K CBZ	6MSEL6K	600-2-4RT	3/8	3/8	1,23	1,05	0,97	0,56	11/16
8-6K CBZ	8MSEL6K	810-2-6RT	1/2	3/8	1,42	1,13	1,02	0,56	13/16
8-8K CBZ	8MSEL8K	810-2-8RT	1/2	1/2	1,42	1,32	1,02	0,75	13/16

Dimensions à titre informatif uniquement et susceptibles de changer.

REMARQUE : La dimension C correspond à un serrage manuel.

Tube vers filetage mâle

Coude mâle BSP conique Pour tube métrique

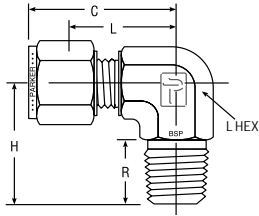
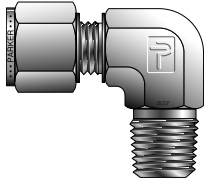

RÉFÉRENCE CPI™	RÉF. A-LOK®	INTER CHANGEABLE AVEC	MILLIMÈTRES						POUCES
			D.E. TUBE	FILETAGE BSPT	C	H	L	R	L HEX
CBZ 3-1/8K	M3MSEL1/8K	3MO-2-2RT	3	1/8	23,6	17,8	17,0	9,7	7/16
CBZ 3-1/4K	M3MSEL1/4K	3MO-2-4RT	3	1/4	24,6	23,4	18,0	14,2	1/2
CBZ 4-1/8K	M4MSEL1/8K	4MO-2-2RT	4	1/8	25,4	18,8	18,8	9,7	1/2
CBZ 4-1/4K	M4MSEL1/4K	4MO-2-4RT	4	1/4	24,6	23,4	18,8	14,2	1/2
CBZ 6-1/8K	M6MSEL1/8K	6MO-2-2RT	6	1/8	27,0	18,8	19,6	9,7	1/2
CBZ 6-1/4K	M6MSEL1/4K	6MO-2-4RT	6	1/4	27,0	23,4	19,6	14,2	1/2
CBZ 6-3/8K	M6MSEL3/8K	6MO-2-6RT	6	3/8	29,8	26,2	22,4	14,2	11/16
CBZ 6-1/2K	M6MSEL1/2K	6MO-2-8RT	6	1/2	31,8	33,0	24,4	19,0	13/16
CBZ 8-1/8K	M8MSEL1/8K	8MO-2-2RT	8	1/8	28,8	19,8	21,3	9,7	9/16
CBZ 8-1/4K	M8MSEL1/4K	8MO-2-4RT	8	1/4	28,8	24,4	21,3	14,2	9/16
CBZ 8-3/8K	M8MSEL3/8K	8MO-2-6RT	8	3/8	30,6	26,2	23,1	14,2	11/16
CBZ 8-1/2K	M8MSEL1/2K	8MO-2-8RT	8	1/2	32,7	33,0	25,2	19,1	13/16
CBZ 10-1/8K	M10MSEL1/8K	10MO-2-2RT	10	1/8	31,5	21,6	23,9	9,7	11/16
CBZ 10-1/4K	M10MSEL1/4K	10MO-2-4RT	10	1/4	31,5	26,2	23,9	14,2	11/16
CBZ 10-3/8K	M10MSEL3/8K	10MO-2-6RT	10	3/8	31,5	26,2	23,9	14,2	11/16
CBZ 10-1/2K	M10MSEL1/2K	10MO-2-8RT	10	1/2	33,5	33,0	25,9	19,0	13/16
CBZ 12-1/4K	M12MSEL1/4K	12MO-2-4RT	12	1/4	36,0	28,2	25,9	14,2	13/16
CBZ 12-3/8K	M12MSEL3/8K	12MO-2-6RT	12	3/8	36,0	28,2	25,9	14,2	13/16
CBZ 12-1/2K	M12MSEL1/2K	12MO-2-8RT	12	1/2	36,0	33,0	25,9	19,0	13/16
CBZ 12-3/4K	M12MSEL3/4K	12MO-2-12RT	12	3/4	39,8	36,8	29,7	19,1	1-1/16
CBZ 16-3/8K	M16MSEL3/8K	16MO-2-6RT	16	3/8	38,0	30,2	27,9	14,2	15/16
CBZ 16-1/2K	M16MSEL1/2K	16MO-2-8RT	16	1/2	38,0	35,1	27,9	19,0	15/16
CBZ 18-1/2K	M18MSEL1/2K	18MO-2-8RT	18	1/2	39,8	36,8	29,7	19,0	1-1/16
CBZ 18-3/4K	M18MSEL3/4K	18MO-2-12RT	18	3/4	39,8	36,8	29,7	19,0	1-1/16
CBZ 20-3/4K	M20MSEL3/4K	20MO-2-12RT	20	3/4	44,6	41,7	34,5	19,0	1-3/8
CBZ 25-3/4K	M25MSEL3/4K	25MO-2-12RT	25	3/4	49,0	41,7	36,8	19,1	1-3/8
CBZ 25-1K	M25MSEL1K	25MO-2-16RT	25	1	49,1	46,5	36,8	23,9	1-3/8

Dimensions à titre informatif uniquement et susceptibles de changer.

REMARQUE : La dimension C correspond à un serrage manuel.

Raccords à compression à simple ou double bague

Code couleur

Pour faciliter la lecture du tableau, la ligne d'en-tête respecte le code couleur suivant :

pouces



métrique



Tube vers filetage mâle

Coude 45° mâle NPT Pour tube en pouces

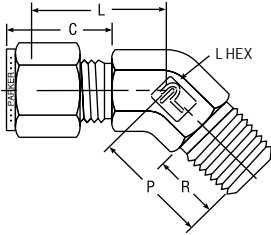
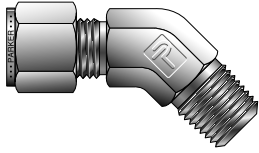

RÉFÉRENCE CPI™	RÉFÉRENCE A-LOK®	INTER CHANGEABLE AVEC	POUCES						
			D.E. TUBE	FILETAGE TUYAU NPT	C	L	P	R	L HEX
1-1 VBZ	1MVEL1N	100-5-1	1/16	1/16	0,43	0,47	0,57	0,38	7/16
2-2 VBZ	2MVEL2N	200-5-2	1/8	1/8	0,60	0,53	0,57	0,38	7/16
3-2 VBZ	3MVEL2N	300-5-2	3/16	1/8	0,64	0,56	0,58	0,38	7/16
4-2 VBZ	4MVEL2N	400-5-2	1/4	1/8	0,70	0,66	0,66	0,38	9/16
4-4 VBZ	4MVEL4N	400-5-4	1/4	1/4	0,70	0,66	0,86	0,56	9/16
5-2 VBZ	5MVEL2N	500-5-2	5/16	1/8	0,73	0,66	0,66	0,38	9/16
6-2 VBZ	6MVEL2N	600-5-2	3/8	1/8	0,76	0,72	0,67	0,38	9/16
6-4 VBZ	6MVEL4N	600-5-4	3/8	1/4	0,76	0,72	0,86	0,56	9/16
6-6 VBZ	6MVEL6N	600-5-6	3/8	3/8	0,76	0,75	0,95	0,56	3/4
8-6 VBZ	8MVEL6N	810-5-6	1/2	3/8	0,87	0,75	0,95	0,56	3/4
10-8 VBZ	10MVEL8N	1010-5-8	5/8	1/2	0,87	0,84	1,20	0,75	1-1/16
12-12 VBZ	12MVEL12N	1210-5-12	3/4	3/4	0,87	0,84	1,20	0,75	1-1/16
14-12 VBZ	14MVEL12N	1410-5-8	7/8	3/4	0,87	1,36	1,27	0,75	1-5/16
16-16 VBZ	16MVEL16N	1610-5-8	1	1	1,05	1,19	1,14	0,94	1-5/16

Dimensions à titre informatif uniquement et susceptibles de changer.

REMARQUE : La dimension C correspond à un serrage manuel.

Coude 45° mâle NPT Pour tube métrique

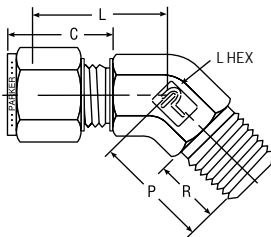
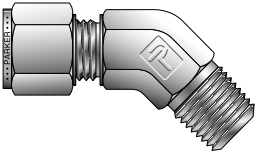

RÉFÉRENCE CPI™	RÉFÉRENCE A-LOK®	INTER CHANGEABLE AVEC	MILLIMÈTRES						
			D.E. TUBE	FILETAGE TUYAU NPT	C	L	P	R	L HEX
VBZ 6-1/8	M6MVEL1/8N	6MO-5-2	6	1/8	17,7	16,0	16,8	9,5	14,0
VBZ 6-1/4	M6MVEL1/4N	6MO-5-4	6	1/4	17,7	16,0	21,8	14,3	14,0
VBZ 8-1/8	M8MVEL1/8N	8MO-5-2	8	1/8	18,6	16,8	16,8	9,5	14,0
VBZ 10-1/4	M10MVEL1/4N	10MO-5-4	10	1/4	19,5	19,0	24,1	14,3	19,0
VBZ 12-3/8	M12MVEL3/8N	12MO-5-6	12	3/8	22,0	19,0	24,1	14,3	19,0
VBZ 12-1/2	M12MVEL1/2N	12MO-5-8	12	1/2	22,0	20,6	29,7	19,0	22,0
VBZ 16-1/2	M16MVEL1/2N	16MO-5-8	16	1/2	22,0	20,6	29,7	19,0	22,0

Dimensions à titre informatif uniquement et susceptibles de changer.

REMARQUE : La dimension C correspond à un serrage manuel.

Tube vers tuyau mâle

Té mâle NPT Pour tube en pouces

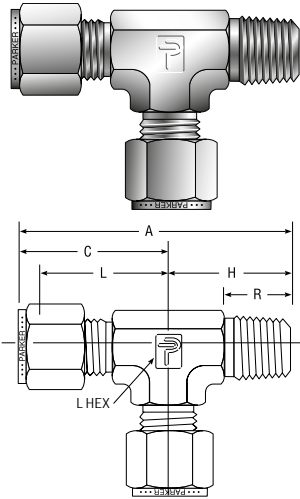

RÉFÉRENCE CPI™	RÉFÉRENCE A-LOK®	INTER CHANGEABLE AVEC	POUCES							
			D.E. TUBE	FILETAGE TUYAU NPT	A	C	H	L	R	L HEX
2-2-2 RBZ	2MRT2N	200-3-2TMT	1/8	1/8	1,63	0,93	0,71	0,66	0,38	7/16
2-4-2 RBZ	2MRT4N	200-3-4TMT	1/8	1/4	1,89	0,97	0,93	0,70	0,56	9/16
3-2-3 RBZ	3MRT2N	300-3-2TMT	3/16	1/8	1,66	0,96	0,70	0,70	0,38	7/16
4-2-4 RBZ	4MRT2N	400-3-2TMT	1/4	1/8	1,80	1,06	0,74	0,77	0,38	1/2
4-4-4 RBZ	4MRT4N	400-3-4TMT	1/4	1/4	1,98	1,06	0,93	0,77	0,56	1/2
5-2-5 RBZ	5MRT2N	500-3-2TMT	5/16	1/8	1,99	1,17	0,82	0,88	0,38	5/8
5-4-5 RBZ	5MRT4N	500-3-4TMT	5/16	1/4	2,18	1,17	1,01	0,88	0,56	5/8
6-4-6 RBZ	6MRT4N	600-3-4TMT	3/8	1/4	2,20	1,20	1,01	0,91	0,56	5/8
6-6-6 RBZ	6MRT6N	600-3-6TMT	3/8	3/8	2,42	1,31	1,12	1,02	0,56	13/16
8-6-8 RBZ	8MRT6N	810-3-6TMT	1/2	3/8	2,53	1,42	1,12	1,02	0,56	13/16
8-8-8 RBZ	8MRT8N	810-3-8TMT	1/2	1/2	2,72	1,42	1,31	1,02	0,75	7/8
10-8-10 RBZ	10MRT8N	1010-3-8TMT	5/8	1/2	2,88	1,50	1,39	1,10	0,75	15/16
12-12-12 RBZ	12MRT12N	1210-3-12TMT	3/4	3/4	3,02	1,57	1,46	1,17	0,75	1-1/16
14-12-14 RBZ	14MRT12N	1410-3-12TMT	7/8	3/4	3,41	1,76	1,65	1,36	0,75	1-3/8
16-12-16 RBZ	16MRT12N	1610-3-12TMT	1	3/4	3,59	1,94	1,65	1,45	0,75	1-3/8
16-16-16 RBZ	16MRT16N	1610-3-16TMT	1	1	3,78	1,94	1,84	1,45	0,94	1-3/8

Dimensions à titre informatif uniquement et susceptibles de changer.

REMARQUE : Les dimensions A et C correspondent à un serrage manuel.

Té mâle NPT Pour tube métrique

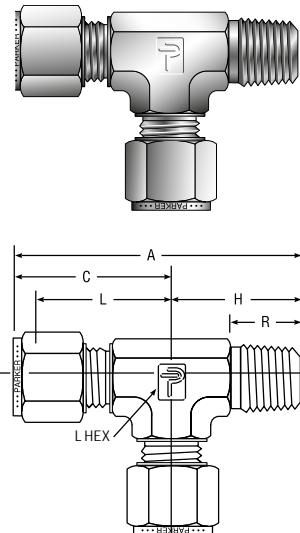

RÉFÉRENCE CPI™	RÉFÉRENCE A-LOK®	INTER CHANGEABLE AVEC	MILLIMÈTRES							POUCES	
			D.E. TUBE	FILETAGE NPT	A	C	H	L	R	L HEX	
RBZ 6-1/8-6	M6MRT1/8N	6MO-3-2TMT	6	1/8	45,8	27,0	18,0	19,6	9,7	1/2	
RBZ 6-1/4-6	M6MRT1/4N	6MO-3-4TMT	6	1/4	50,3	27,0	23,4	19,6	14,2	1/2	
RBZ 8-1/8-8	M8MRT1/8N	8MO-3-2TMT	8	1/8	50,7	29,9	20,8	22,4	9,7	5/8	
RBZ 8-1/4-8	M8MRT1/4N	8MO-3-4TMT	8	1/4	55,3	29,9	25,4	22,4	14,2	5/8	
RBZ 10-1/4-10	M10MRT1/4N	10MO-3-4TMT	10	1/4	61,7	33,5	28,2	25,9	14,2	13/16	
RBZ 10-1/2-10	M10MRT1/2N	10MO-3-8TMT	10	1/2	66,5	33,5	33,0	25,9	19,0	13/16	
RBZ 12-1/4-12	M12MRT1/4N	12MO-3-4TMT	12	1/4	64,2	36,0	28,2	25,9	14,2	13/16	
RBZ 12-3/8-12	M12MRT3/8N	12MO-3-6TMT	12	3/8	64,2	36,0	28,2	25,9	14,2	13/16	
RBZ 12-1/2-12	M12MRT1/2N	12MO-3-8TMT	12	1/2	69,0	36,0	33,0	25,9	19,0	13/16	
RBZ 16-1-16	M16MRT1N	16MO-3-16TMT	16	1	93,1	46,6	46,5	34,4	23,9	1-3/8	

Dimensions à titre informatif uniquement et susceptibles de changer.

REMARQUE : Les dimensions A et C correspondent à un serrage manuel.

Code couleur

Pour faciliter la lecture du tableau, la ligne d'en-tête respecte le code couleur suivant :

pouces

métrique

Tube vers filetage mâle

Té à embranchement mâle NPT
Pour tube en pouces

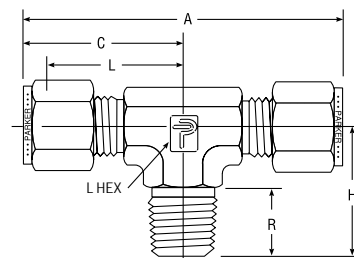
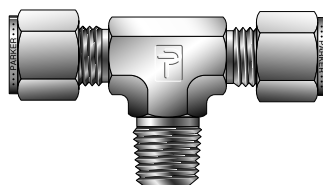

RÉFÉRENCE CPI™	RÉFÉRENCE A-LOK®	INTER CHANGEABLE AVEC	POUCES							
			D.E. TUBE	FILETAGE NPT	A	C	H	L	R	L HEX
2-2-2 SBZ	2MBT2N	200-3-2TTM	1/8	1/8	1,84	0,92	0,70	0,66	0,38	7/16
2-2-4 SBZ	2MBT4N	200-3-4TTM	1/8	1/4	1,96	0,98	0,93	0,72	0,56	1/2
3-3-2 SBZ	3MBT2N	300-3-2TTM	3/16	1/8	2,00	1,00	0,74	0,74	0,38	1/2
4-4-2 SBZ	4MBT2N	400-3-2TTM	1/4	1/8	2,12	1,06	0,74	0,77	0,38	1/2
4-4-4 SBZ	4MBT4N	400-3-4TTM	1/4	1/4	2,12	1,07	0,93	0,77	0,56	1/2
5-5-2 SBZ	5MBT2N	500-3-2TTM	5/16	1/8	2,34	1,17	0,82	0,88	0,38	5/8
5-5-4 SBZ	5MBT4N	500-3-4TTM	5/16	1/4	2,34	1,17	1,01	0,88	0,56	5/8
6-6-4 SBZ	6MBT4N	600-3-4TTM	3/8	1/4	2,40	1,20	1,01	0,91	0,56	5/8
6-6-6 SBZ	6MBT6N	600-3-6TTM	3/8	3/8	2,62	1,31	1,12	1,02	0,56	13/16
8-8-6 SBZ	8MBT6N	810-3-6TTM	1/2	3/8	2,84	1,42	1,12	1,02	0,56	13/16
8-8-8 SBZ	8MBT8N	810-3-8TTM	1/2	1/2	2,86	1,43	1,31	1,03	0,75	7/8
10-10-8 SBZ	10MBT8N	1010-3-8TTM	5/8	1/2	2,86	1,53	1,42	1,13	0,75	1
12-12-12 SBZ	12MBT12N	1210-3-12TTM	3/4	3/4	3,14	1,57	1,46	1,17	0,75	1-1/16
14-14-12 SBZ	14MBT12N	1410-3-12TTM	7/8	3/4	3,52	1,76	1,65	1,36	0,75	1-3/8
16-16-12 SBZ	16MBT12N	1610-3-12TTM	1	3/4	3,88	1,94	1,65	1,45	0,75	1-3/8
16-16-16 SBZ	16MBT16N	1610-3-16TTM	1	1	3,88	1,94	1,84	1,45	0,94	1-3/8

Dimensions à titre informatif uniquement et susceptibles de changer.
REMARQUE : Les dimensions A et C correspondent à un serrage manuel.

Té à embranchement mâle NPT
Pour tube métrique

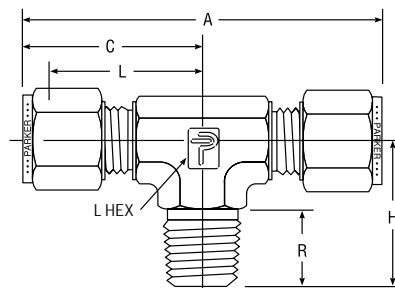
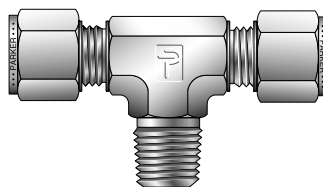

RÉFÉRENCE CPI™	RÉF. A-LOK®	INTER CHANGEABLE AVEC	MILLIMÈTRES							POUCES
			D.E. TUBE	FILETAGE NPT	A	C	H	L	R	L HEX
SBZ 6-6-1/8	M6MBT1/8N	6MO-3TTM	6	1/8	53,9	27,0	18,8	19,6	9,7	1/2
SBZ 6-6-1/4	M6MBT1/4N	6MO-3-4TTM	6	1/4	53,9	27,0	23,4	19,6	14,2	1/2
SBZ 8-8-1/8	M8MBT1/8N	6MO-3-2TTM	8	1/8	59,7	29,9	20,8	22,4	9,7	5/8
SBZ 8-8-1/4	M8MBT1/4N	8MO-3-4TTM	8	1/4	59,7	29,9	25,4	22,4	14,2	5/8
SBZ 10-10-1/4	M10MBT1/4N	10MO-3-4TTM	10	1/4	67,0	33,5	28,2	25,9	14,2	13/16
SBZ 10-10-3/8	M10MBT3/8N	10MO-3-6TTM	10	3/8	67,0	33,5	28,2	25,9	14,2	13/16
SBZ 12-12-1/4	M12MBT1/4N	12MO-3-4TTM	12	1/4	72,0	36,0	28,2	25,9	14,2	13/16
SBZ 12-12-3/8	M12MBT3/8N	12MO-3-6TTM	12	3/8	72,0	36,0	28,2	25,9	14,2	13/16
SBZ 12-12-1/2	M12MBT1/2N	12MO-3-8TTM	12	1/2	72,0	36,0	33,0	25,9	19,0	13/16
SBZ 16-16-1/2	M16MBT1/2N	16MO-3-8TTM	16	1/2	77,6	38,8	35,8	28,7	19,1	1

Dimensions à titre informatif uniquement et susceptibles de changer.
REMARQUE : Les dimensions A et C correspondent à un serrage manuel.

Tube vers filetage femelle

Connecteur femelle NPT Pour tube en pouces

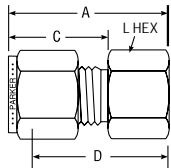
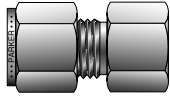

RÉFÉRENCE CPI™	RÉFÉRENCE A-LOK®	INTER CHANGEABLE AVEC	POUCES					
			D.E. TUBE	FILETAGE NPT	A	C	D	L HEX
1-1 GBZ	1FSC1N	100-7-1	1/16	1/16	0,93	0,43	0,78	7/16
1-2 GBZ	1FSC2N	100-7-2	1/16	1/8	0,95	0,43	0,81	9/16
2-2 GBZ	2FSC2N	200-7-2	1/8	1/8	1,14	0,60	0,88	9/16
2-4 GBZ	2FSC4N	200-7-4	1/8	1/4	1,32	0,60	1,06	3/4
3-2 GBZ	3FSC2N	300-7-2	3/16	1/8	1,17	0,64	0,91	9/16
3-4 GBZ	3FSC4N	300-7-4	3/16	1/4	1,35	0,64	1,09	3/4
4-2 GBZ	4FSC2N	400-7-2	1/4	1/8	1,23	0,70	0,94	9/16
4-4 GBZ	4FSC4N	400-7-4	1/4	1/4	1,42	0,70	1,13	3/4
4-6 GBZ	4FSC6N	400-7-6	1/4	3/8	1,48	0,70	1,19	7/8
4-8 GBZ	4FSC8N	400-7-8	1/4	1/2	1,67	0,70	1,38	1-1/16
5-2 GBZ	5FSC2N	500-7-2	5/16	1/8	1,27	0,73	0,97	9/16
5-4 GBZ	5FSC4N	500-7-4	5/16	1/4	1,46	0,73	1,16	3/4
5-6 GBZ	5FSC6N	500-7-6	5/16	3/8	1,51	0,73	1,22	7/8
6-2 GBZ	6FSC2N	600-7-2	3/8	1/8	1,29	0,76	1,00	5/8
6-4 GBZ	6FSC4N	600-7-4	3/8	1/4	1,48	0,76	1,19	3/4
6-6 GBZ	6FSC6N	600-7-6	3/8	3/8	1,54	0,76	1,25	7/8
6-8 GBZ	6FSC8N	600-7-8	3/8	1/2	1,73	0,76	1,44	1-1/16
6-12 GBZ	6FSC12N	600-7-12	3/8	3/4	1,85	0,76	1,56	1-1/4
8-4 GBZ	8FSC4N	810-7-4	1/2	1/4	1,59	0,87	1,19	13/16
8-6 GBZ	8FSC6N	810-7-6	1/2	3/8	1,65	0,87	1,25	7/8
8-8 GBZ	8FSC8N	810-7-8	1/2	1/2	1,84	0,87	1,44	1-1/16
8-12 GBZ	8FSC12N	810-7-12	1/2	3/4	1,96	0,87	1,56	1-1/4
10-6 GBZ	10FSC6N	1010-7-6	5/8	3/8	1,65	0,87	1,25	15/16
10-8 GBZ	10FSC8N	1010-7-8	5/8	1/2	1,84	0,87	1,44	1-1/16
10-12 GBZ	10FSC12N	1010-7-12	5/8	3/4	1,96	0,87	1,56	1-3/8
12-8 GBZ	12FSC8N	1210-7-8	3/4	1/2	1,84	0,87	1,44	1-1/16
12-12 GBZ	12FSC12N	1210-7-12	3/4	3/4	1,96	0,87	1,56	1-3/8
14-12 GBZ	14FSC12N	1410-7-12	7/8	3/4	1,96	0,87	1,56	1-3/8
16-12 GBZ	16FSC12N	1610-7-12	1	3/4	2,15	1,05	1,66	1-3/8
16-16 GBZ	16FSC16N	1610-7-16	1	1	2,46	1,05	1,97	1-5/8
20-20 GBZ	20FSC20N	2010-7-20	1-1/4	1-1/4	2,94	1,52	2,08	2
24-24 GBZ	24FSC24N	2410-7-24	1-1/2	1-1/2	3,28	1,77	2,22	2-3/8
32-32 GBZ	32FSC32N	3210-7-32	2	2	4,00	2,47	2,53	2-7/8

Dimensions à titre informatif uniquement et susceptibles de changer.

REMARQUE : Les dimensions A et C correspondent à un serrage manuel.

Les tubes de dimensions 20, 24 et 32 doivent être lubrifiés avant montage.

Connecteur femelle NPT Pour tube métrique

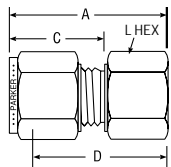
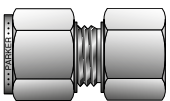

RÉFÉRENCE CPI™	RÉFÉRENCE A-LOK®	INTER CHANGEABLE AVEC	MILLIMÈTRES					
			D.E. TUBE	FILETAGE NPT	A	C	D	L HEX
GBZ 3-1/8	M3FSC1/8N	3MO-7-2	3	1/8	28,8	15,3	22,2	14,0
GBZ 3-1/4	M3FSC1/4N	3MO-7-4	3	1/4	33,6	15,3	27,0	19,0
GBZ 4-1/8	M4FSC1/8N	4MO-7-2	4	1/8	29,6	16,1	23,0	14,0
GBZ 6-1/8	M6FSC1/8N	6MO-7-2	6	1/8	31,3	17,7	23,8	14,0
GBZ 6-1/4	M6FSC1/4N	6MO-7-4	6	1/4	36,1	17,7	28,6	19,0
GBZ 6-3/8	M6FSC3/8N	6MO-7-6	6	3/8	37,7	17,7	30,2	22,0
GBZ 6-1/2	M6FSC1/2N	6MO-7-8	6	1/2	42,5	17,7	35,0	27,0
GBZ 8-1/8	M8FSC1/8N	8MO-7-2	8	1/8	32,1	18,6	24,6	14,0
GBZ 8-1/4	M8FSC1/4N	8MO-7-4	8	1/4	36,9	18,6	29,4	19,0
GBZ 8-3/8	M8FSC3/8N	8MO-7-6	8	3/8	38,5	18,6	31,0	22,0
GBZ 10-1/4	M10FSC1/4N	10MO-7-4	10	1/4	37,8	19,5	30,2	19,0
GBZ 10-3/8	M10FSC3/8N	10MO-7-6	10	3/8	39,4	19,5	31,8	22,0
GBZ 10-1/2	M10FSC1/2N	10MO-7-8	10	1/2	44,1	19,5	36,5	27,0
GBZ 12-1/4	M12FSC1/4N	12MO-7-4	12	1/4	41,9	22,0	31,8	22,0
GBZ 12-3/8	M12FSC3/8N	12MO-7-6	12	3/8	41,9	22,0	31,8	22,0
GBZ 12-1/2	M12FSC1/2N	12MO-7-8	12	1/2	46,6	22,0	36,5	27,0
GBZ 16-3/8	M16FSC3/8N	16MO-7-6	16	3/8	41,9	22,0	31,8	27,0
GBZ 16-1/2	M16FSC1/2N	16MO-7-8	16	1/2	46,9	22,0	36,5	27,0
GBZ 20-1/2	M20FSC1/2N	20MO-7-8	20	1/2	47,9	22,0	37,8	30,0
GBZ 20-3/4	M20FSC3/4N	20MO-7-12	20	3/4	49,7	22,0	39,6	35,0
GBZ 22-3/4	M22FSC3/4N	22MO-7-12	22	3/4	49,7	22,0	39,6	35,0
GBC 25-3/4	M25FSC3/4N	25MO-7-12	25	3/4	53,6	26,5	41,3	35,0
GBC 25-1	M25FSC1N	25MO-7-16	25	1	62,3	26,5	50,0	41,0

Dimensions à titre informatif uniquement et susceptibles de changer.

Raccords à compression à
simple ou double bague

Tube vers tuyau femelle

Connecteur femelle BSP conique

Pour tube en pouces

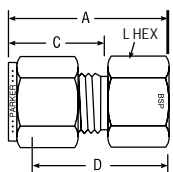
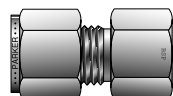

RÉFÉRENCE CPI™	RÉFÉRENCE A-LOK®	INTER CHANGEABLE AVEC	POUCES						
			D.E. TUBE	FILETAGE BSPT	A	C	D	L HEX	DIAMÈTRE INTERNE
4-2K GBZ	4FSC2K	400-7-2RT	1/4	1/8	1,24	0,70	0,94	9/16	0,19
4-4K GBZ	4FSC4K	400-7-4RT	1/4	1/4	1,42	0,70	1,13	3/4	0,19
4-6K GBZ	4FSC6K	400-7-6RT	1/4	3/8	1,49	0,70	1,19	7/8	0,19
4-8K GBZ	4FSC8K	400-7-8RT	1/4	1/2	1,68	0,70	1,38	1-1/16	0,19
6-4K GBZ	6FSC4K	600-7-4RT	3/8	1/4	1,48	0,76	1,19	3/4	0,28
6-6K GBZ	6FSC6K	600-7-6RT	3/8	3/8	1,54	0,76	1,25	7/8	0,28
6-8K GBZ	6FSC8K	600-7-8RT	3/8	1/2	1,73	0,76	1,44	1-1/16	0,28
8-4K GBZ	8FSC4K	810-7-4RT	1/2	1/4	1,59	0,87	1,19	13/16	0,406
8-6K GBZ	8FSC6K	810-7-6RT	1/2	3/8	1,65	0,87	1,25	7/8	0,406
8-8K GBZ	8FSC8K	810-7-8RT	1/2	1/2	1,84	0,87	1,44	1-1/16	0,406

Dimensions à titre informatif uniquement et susceptibles de changer.

Connecteur femelle BSP conique

Pour tube métrique

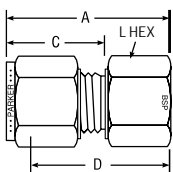
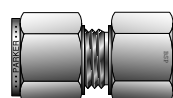

RÉFÉRENCE CPI™	RÉFÉRENCE A-LOK®	INTER CHANGEABLE AVEC	MILLIMÈTRES					
			D.E. TUBE	FILETAGE BSPT	A	C	D	L HEX
GBZ 3-1/8K	M3FSC1/8K	3MO-7-2RT	3	1/8	29,2	15,3	22,6	14,0
GBZ 6-1/8K	M6FSC1/8K	6MO-7-2RT	6	1/8	31,3	17,7	23,8	14,0
GBZ 6-1/4K	M6FSC1/4K	6MO-7-4RT	6	1/4	35,8	17,7	28,3	19,0
GBZ 6-3/8K	M6FSC3/8K	6MO-7-6RT	6	3/8	37,6	17,7	30,1	22,0
GBZ 6-1/2K	M6FSC1/2K	6MO-7-8RT	6	1/2	42,5	17,7	35,0	27,0
GBZ 8-1/8K	M8FSC1/8K	8MO-7-2RT	8	1/8	32,8	18,6	25,3	15,0
GBZ 8-1/4K	M8FSC1/4K	8MO-7-4RT	8	1/4	37,0	18,6	29,5	19,0
GBZ 8-3/8K	M8FSC3/8K	8MO-7-6RT	8	3/8	38,5	18,6	31,0	22,0
GBZ 8-1/2K	M8FSC1/2K	8MO-7-8RT	8	1/2	43,3	18,6	35,8	27,0
GBZ 10-1/8K	M10FSC1/8K	10MO-7-2RT	10	1/8	33,0	19,5	25,4	18,0
GBZ 10-1/4K	M10FSC1/4K	10MO-7-4RT	10	1/4	37,8	19,5	30,2	19,0
GBZ 10-3/8K	M10FSC3/8K	10MO-7-6RT	10	3/8	39,4	19,5	31,8	22,0
GBZ 10-1/2K	M10FSC1/2K	10MO-7-8RT	10	1/2	44,2	19,5	36,6	27,0
GBZ 12-1/4K	M12FSC1/4K	12MO-7-4RT	12	1/4	40,3	22,0	30,2	22,0
GBZ 12-3/8K	M12FSC3/8K	12MO-7-6RT	12	3/8	41,9	22,0	31,8	22,0
GBZ 12-1/2K	M12FSC1/2K	12MO-7-8RT	12	1/2	46,7	22,0	36,6	27,0
GBZ 16-1/2K	M16FSC1/2K	16MO-7-8RT	16	1/2	48,4	22,0	38,3	18,0
GBZ 20-1/2K	M20FSC1/2K	20MO-7-8RT	20	1/2	54,7	22,0	44,6	30,0
GBZ 20-3/4K	M20FSC3/4K	20MO-7-12RT	20	3/4	49,7	22,0	39,6	35,0
GBZ 22-1K	M22FSC1K	22MO-7-16RT	22	1	57,9	22,0	47,8	41,0
GBZ 25-3/4K	M25FSC3/4K	25MO-7-12RT	25	3/4	54,3	26,5	42,1	35,0
GBZ 25-1K	M25FSC1K	25MO-7-16RT	25	1	61,5	26,5	49,3	41,0

Dimensions à titre informatif uniquement et susceptibles de changer.

REMARQUE : Les dimensions A et C correspondent à un serrage manuel.

Code couleur

Pour faciliter la lecture du tableau, la ligne d'en-tête respecte le code couleur suivant :

pouces



métrique



Tube vers filetage femelle

Connecteur femelle NPT passage de cloison
Pour tube en pouces

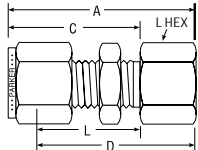
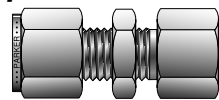

RÉFÉRENCE CPI™	RÉFÉRENCE A-LOK®	INTER CHANGEABLE AVEC	POUCES						
			D.E. TUBE	FILETAGE TUYAU NPT	A	C	D	L	L HEX
2-2 GH2BZ	2FBC2N	200-71-2	1/8	1/8	1,76	1,23	1,50	0,97	9/16
3-2 GH2BZ	3FBC2N	300-71-2	3/16	1/8	1,79	1,26	1,53	1,00	9/16
4-2 GH2BZ	4FBC2N	400-71-2	1/4	1/8	1,85	1,31	1,56	1,02	5/8
4-4 GH2BZ	4FBC4N	400-71-4	1/4	1/4	2,04	1,31	1,75	1,02	3/4
5-2 GH2BZ	5FBC2N	500-71-2	5/16	1/8	1,96	1,42	1,66	1,12	11/16
5-8 GH2BZ	5FBC8N	500-71-8	5/16	1/2	2,38	1,42	2,08	1,12	1-1/16
6-4 GH2BZ	6FBC4N	600-71-4	3/8	1/4	2,17	1,44	1,88	1,15	3/4
8-6 GH2BZ	8FBC6N	810-71-6	1/2	3/8	2,43	1,65	2,03	1,25	15/16
8-8 GH2BZ	8FBC8N	810-71-8	1/2	1/2	2,62	1,65	2,22	1,25	1-1/16
10-8 GH2BZ	10FBC8N	1010-71-8	5/8	1/2	2,65	1,68	2,25	1,28	1-1/16
12-12 GH2BZ	12FBC12N	1210-71-12	3/4	3/4	2,90	1,87	2,50	1,47	1-3/8
14-12 GH2BZ	14FBC12N	1410-71-12	7/8	3/4	3,18	2,09	2,78	1,69	1-3/8
16-16 GH2BZ	16FBC16N	1610-71-16	1	1	3,68	2,27	3,19	1,78	1-5/8

Dimensions à titre informatif uniquement et susceptibles de changer.

REMARQUE : Les dimensions A et C correspondent à un serrage manuel.

Pour les tailles d'orifice des raccords pour cloison et leur épaisseur maximale, voir tableaux page 61, pièces BC

Connecteur femelle NPT passage de cloison
Pour tube métrique

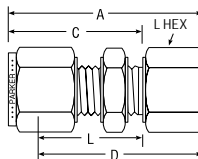
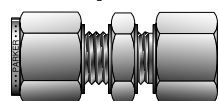

RÉFÉRENCE CPI™	RÉFÉRENCE A-LOK®	INTER CHANGEABLE AVEC	MILLIMÈTRES								
			D.E. TUBE	FILETAGE NPT	A	C	D	L	L HEX	TAILLE ORIFICE PERCÉ CLOISON	ÉPAISSEUR MAX CLOISON
GH2BZ 6-1/8	M6FBC1/8N	6MO-71-2	6	1/8	47,2	33,7	39,7	26,2	16,0	11,5	10,2
GH2BZ 6-1/4	M6FBC1/4N	6MO-71-4	6	1/4	52,0	33,7	44,5	26,2	19,0	11,5	10,2
GH2BZ 8-1/8	M8FBC1/8N	8MO-71-2	8	1/8	49,6	36,1	42,1	28,5	18,0	13,1	11,2
GH2BZ 10-1/4	M10FBC1/4N	10MO-71-4	10	1/4	55,2	37,0	47,6	29,4	19,0	16,3	11,2
GH2BZ 12-3/8	M12FBC3/8N	12MO-71-6	12	3/8	60,9	41,9	50,8	31,8	24,0	19,5	12,7
GH2BZ 12-1/2	M12FBC1/2N	12MO-71-8	12	1/2	66,4	41,9	56,3	31,8	27,0	19,5	12,7

Dimensions à titre informatif uniquement et susceptibles de changer.

REMARQUE : Les dimensions A et C correspondent à un serrage manuel.

Pour les tailles d'orifice des raccords pour cloison et leur épaisseur maximale, voir tableaux page 61, pièces BC

Connecteur de manomètre BSPP
Pour tube en pouces

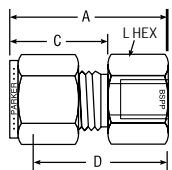
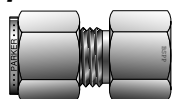

RÉFÉRENCE CPI™	RÉFÉRENCE A-LOK®	INTER CHANGEABLE AVEC	POUCES						
			D.E. TUBE	FILETAGE BSPP	A	C	D	L HEX	DIAMÈTRE INTERNE
4-4GC GBZ	4FSC4GC	400-7-4RG	1/4	1/4	1,48	0,70	1,19	3/4	0,19
4-6GC GBZ	4FSC6GC	400-7-6RG	1/4	3/8	1,48	0,70	1,19	7/8	0,19
4-8GC GBZ	4FSC8GC	400-7-8RG	1/4	1/2	1,70	0,70	1,41	1-1/16	0,19
5-4GC GBZ	5FSC4GC	500-7-4RG	5/16	1/4	1,51	0,73	1,22	3/4	0,21
5-8GC GBZ	5FSC8GC	500-7-8RG	5/16	1/2	1,59	0,73	1,30	1-1/16	0,28
6-4GC GBZ	6FSC4GC	600-7-4RG	3/8	1/4	1,55	0,76	1,25	3/4	0,21
6-6GC GBZ	6FSC6GC	600-7-6RG	3/8	3/8	1,55	0,76	1,25	7/8	0,26
6-8GC GBZ	6FSC8GC	600-7-8RG	3/8	1/2	1,63	0,76	1,33	1-1/16	0,28
8-4GC GBZ	8FSC4GC	810-7-4RG	1/2	1/4	1,65	0,86	1,25	13/16	0,21
8-6GC GBZ	8FSC6GC	810-7-6RG	1/2	3/8	1,75	0,86	1,35	7/8	0,26
8-8GC GBZ	8FSC8GC	810-7-8RG	1/2	1/2	1,90	0,86	1,50	1-1/16	0,28

Dimensions à titre informatif uniquement et susceptibles de changer.

REMARQUE : Les dimensions A et C correspondent à un serrage manuel.

Pour plus d'informations, voir pages 108 à 134.

Une rondelle d'étanchéité doit être utilisée avec ce raccord. Voir page 105.

Raccords à compression à simple ou double bague

Tube vers filetage femelle

Connecteur de manomètre BSPP

Pour tube métrique

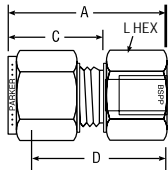
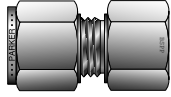

RÉFÉRENCE CPI™	RÉFÉRENCE A-LOK®	INTER CHANGEABLE AVEC	POUCES					
			D.E. TUBE	FILETAGE BSPP	A	C	D	L HEX
GBZ 3-1/4GC	M3GC1/4R	3MO-7-4RG	3	1/4	35,3	15,3	28,7	19,0
GBZ 6-1/4GC	M6GC1/4R	6MO-7-4RG	6	1/4	37,7	17,7	30,2	19,0
GBZ 6-3/8GC	M6GC3/8R	6MO-7-6RG	6	3/8	37,7	17,7	30,2	22,0
GBZ 6-1/2GC	M6GC1/2R	6MO-7-8RG	6	1/2	43,2	17,7	35,7	27,0
GBZ 8-1/4GC	M8GC1/4R	8MO-7-4RG	8	1/4	38,5	18,6	31,0	19,0
GBZ 8-3/8GC	M8GC3/8R	8MO-7-6RG	8	3/8	40,8	18,6	33,3	22,0
GBZ 8-1/2GC	M8GC1/2R	8MO-7-8RG	8	1/2	44,0	18,6	36,5	27,0
GBZ 10-1/4GC	M10GC1/4R	10MO-7-4RG	10	1/4	39,4	19,5	31,8	19,0
GBZ 10-3/8GC	M10GC3/8R	10MO-7-6RG	10	3/8	38,8	19,5	31,2	22,0
GBC 10-1/2GC	M10GC1/2R	10MO-7-8RG	10	1/2	41,3	19,5	33,7	27,0
GBC 12-1/4GC	M12GC1/4R	12MO-7-4RG	12	1/4	41,9	22,0	31,8	22,0
GBC 12-3/8GC	M12GC3/8R	12MO-7-6RG	12	3/8	44,4	22,0	34,3	22,0
GBC 12-1/2GC	M12GC1/2R	12MO-7-8RG	12	1/2	48,2	22,0	38,1	27,0

Dimensions à titre informatif uniquement et susceptibles de changer.

REMARQUE : Les dimensions A et C correspondent à un serrage manuel.

Pour plus d'informations, voir pages 108 à 134.

Une rondelle d'étanchéité doit être utilisée avec ce raccord. Voir page 105.

Coude femelle NPT

Pour tube en pouces

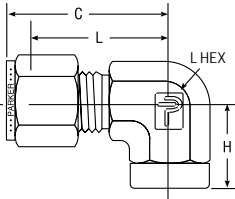
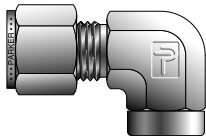

RÉFÉRENCE CPI™	RÉFÉRENCE A-LOK®	INTER CHANGEABLE AVEC	POUCES					
			D.E. TUBE	FILETAGE TUYAU NPT	C	H	L	L HEX
1-1 DBZ	1FEL1N	100-8-1	1/16	1/16	0,75	0,50	0,60	7/16
1-2 DBZ	1FEL2N	100-8-2	1/16	1/8	0,79	0,75	0,64	9/16
2-2 DBZ	2FEL2N	200-8-2	1/8	1/8	0,97	0,75	0,71	9/16
2-4 DBZ	2FEL4N	200-8-4	1/8	1/4	1,10	0,88	0,84	3/4
3-2 DBZ	3FEL2N	300-8-2	3/16	1/8	1,00	0,75	0,74	9/16
4-2 DBZ	4FEL2N	400-8-2	1/4	1/8	1,06	0,75	0,77	9/16
4-4 DBZ	4FEL4N	400-8-4	1/4	1/4	1,20	0,88	0,91	11/16
4-6 DBZ	4FEL6N	400-8-6	1/4	3/8	1,25	0,88	0,96	13/16
4-8 DBZ	4FEL8N	400-8-8	1/4	1/2	1,36	1,13	1,07	1
5-2 DBZ	5FEL2N	500-8-2	5/16	1/8	1,13	0,75	0,84	9/16
5-4 DBZ	5FEL4N	500-8-4	5/16	1/4	1,24	0,88	0,94	11/16
6-2 DBZ	6FEL2N	600-8-2	3/8	1/8	1,20	0,75	0,91	5/8
6-4 DBZ	6FEL4N	600-8-4	3/8	1/4	1,26	0,88	0,97	11/16
6-6 DBZ	6FEL6N	600-8-6	3/8	3/8	1,31	0,88	1,02	13/16
6-8 DBZ	6FEL8N	600-8-8	3/8	1/2	1,42	1,13	1,13	1
8-4 DBZ	8FEL4N	810-8-4	1/2	1/4	1,42	0,88	1,02	13/16
8-6 DBZ	8FEL6N	810-8-6	1/2	3/8	1,42	0,88	1,02	13/16
8-8 DBZ	8FEL8N	810-8-8	1/2	1/2	1,53	1,13	1,13	1
10-6 DBZ	10FEL6N	1010-8-6	5/8	3/8	1,50	0,88	1,10	15/16
10-8 DBZ	10FEL8N	1010-8-8	5/8	1/2	1,57	1,13	1,17	1-1/16
12-8 DBZ	12FEL8N	1210-8-8	3/4	1/2	1,57	1,13	1,17	1-1/16
12-12 DBZ	12FEL12N	1210-8-12	3/4	3/4	1,76	1,25	1,36	1-3/8
14-12 DBZ	14FEL12N	1410-8-12	7/8	3/4	1,76	1,25	1,36	1-3/8
16-12 DBZ	16FEL12N	1610-8-12	1	3/4	1,93	1,25	1,45	1-3/8
16-16 DBZ	16FEL16N	1610-8-16	1	1	2,02	1,50	1,53	1-5/8

Dimensions à titre informatif uniquement et susceptibles de changer.

REMARQUE : La dimension C correspond à un serrage manuel.

Coude femelle NPT

Pour tube métrique

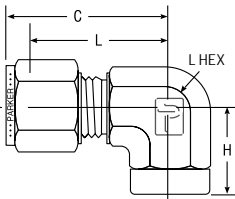

RÉFÉRENCE CPI™	RÉFÉRENCE A-LOK®	INTER CHANGEABLE AVEC	MILLIMÈTRES				POUCES	
			D.E. TUBE	FILETAGE NPT	C	H	L	L HEX
DBZ 6-1/8	M6FEL1/8N	6MO-8-2	6	1/8	27,0	19,0	19,6	1/2
DBZ 6-1/4	M6FEL1/4N	6MO-8-4	6	1/4	29,8	22,4	22,4	11/16
DBZ 8-1/8	M8FEL1/8N	8MO-8-2	8	1/8	28,8	19,1	21,3	9/16
DBZ 8-1/4	M8FEL1/4N	8MO-8-4	8	1/4	30,6	22,4	23,1	11/16
DBZ 10-1/4	M10FEL1/4N	10MO-8-4	10	1/4	33,5	22,4	25,9	13/16
DBZ 10-3/8	M10FEL3/8N	10MO-8-6	10	3/8	33,5	22,4	25,9	13/16
DBZ 10-1/2	M10FEL1/2N	10MO-8-8	10	1/2	36,3	28,5	28,7	1
DBZ 12-1/4	M12FEL1/4N	12MO-8-4	12	1/4	36,0	22,4	25,9	13/16
DBZ 12-3/8	M12FEL3/8N	12MO-8-6	12	3/8	36,0	22,4	25,9	13/16
DBZ 12-1/2	M12FEL1/2N	12MO-8-8	12	1/2	38,8	28,4	28,7	1
DBZ 16-3/8	M16FEL3/8N	16MO-8-6	16	3/8	39,5	23,6	29,7	1-1/16
DBZ 16-1/2	M16FEL1/2N	16MO-8-8	16	1/2	39,5	28,4	29,7	1-1/16

Dimensions à titre informatif uniquement et susceptibles de changer.

REMARQUE : La dimension C correspond à un serrage manuel.

Tube vers filetage femelle

Té femelle NPT Pour tube en pouces

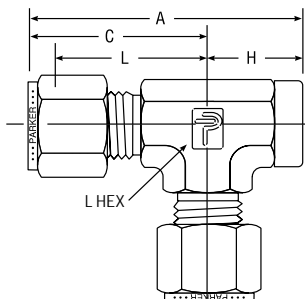
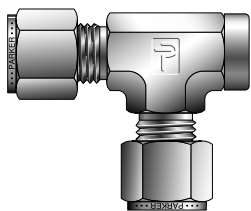

RÉFÉRENCE CPI™	RÉFÉRENCE A-LOK®	INTER CHANGEABLE AVEC	POUCES						
			D.E. TUBE	FILETAGE TUYAU NPT	A	C	H	L	L HEX
2-2-2 MBZ	2FRT2N	200-3-2TFT	1/8	1/8	1,72	0,96	0,75	0,70	1/2
3-2-3 MBZ	3FRT2N	300-3-2TFT	3/16	1/8	1,76	1,01	0,75	0,74	1/2
4-2-4 MBZ	4FRT2N	400-3-2TFT	1/4	1/8	1,81	1,06	0,75	0,77	1/2
4-4-4 MBZ	4FRT4N	400-3-4TFT	1/4	1/4	2,05	1,17	0,88	0,88	11/16
5-2-5 MBZ	5FRT2N	500-3-2TFT	5/16	1/8	1,92	1,17	0,75	0,88	5/8
6-4-6 MBZ	6FRT4N	600-3-4TFT	3/8	1/4	2,11	1,23	0,88	0,94	11/16
8-4-8 MBZ	8FRT4N	810-3-4TFT	1/2	1/4	2,56	1,42	0,88	1,02	13/16
8-6-8 MBZ	8FRT6N	810-3-6TFT	1/2	3/8	2,30	1,42	0,88	1,02	7/8
8-8-8 MBZ	8FRT8N	810-3-8TFT	1/2	1/2	2,66	1,53	1,13	1,13	1
10-8-10 MBZ	10FRT8N	1010-3-8TFT	5/8	1/2	2,70	1,57	1,13	1,17	1-1/16
12-12-12 MBZ	12FRT12N	1210-3-12TFT	3/4	3/4	3,01	1,76	1,25	1,36	1-3/8
14-8-14 MBZ	14FRT8N	1410-3-8TFT	7/8	1/2	3,01	1,76	1,25	1,36	1-3/8
14-12-14 MBZ	14FRT12N	1410-3-12TFT	7/8	3/4	3,01	1,76	1,25	1,36	1-3/8
16-12-16 MBZ	16FRT12N	1610-3-12TFT	1	3/4	3,18	1,93	1,25	1,45	1-3/8
16-16-16 MBZ	16FRT16N	1610-3-16TFT	1	1	3,52	2,02	1,50	1,65	1-5/8

Dimensions à titre informatif uniquement et susceptibles de changer.

REMARQUE : Les dimensions A et C correspondent à un serrage manuel.

Té femelle NPT Pour tube métrique

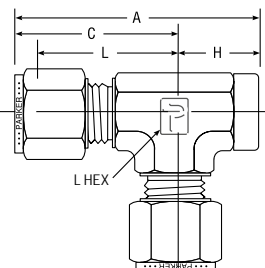
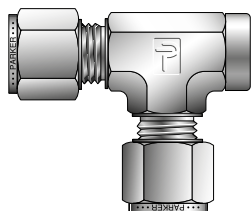

RÉFÉRENCE CPI™	RÉFÉRENCE A-LOK®	INTER CHANGEABLE AVEC	MILLIMÈTRES						POUCES
			D.E. TUBE	FILETAGE NPT	A	C	H	L	L HEX
MBZ 6-1/8-6	M6FRT1/8N	6MO-3TFT	6	1/8	46,0	27,0	19,0	19,6	1/2
MBZ 6-1/4-6	M6FRT1/4N	6MO-3-4TFT	6	1/4	52,1	29,8	22,4	22,4	11/16
MBZ 6-1/8-6	M8FRT1/8N	8MO-3TFT	8	1/8	48,9	29,9	19,0	22,4	5/8
MBZ 10-1/4-10	M10FRT1/4N	10MO-3TFT	10	1/4	55,9	33,5	22,4	25,9	13/16
MBZ 12-1/4-12	M12FRT1/4N	12MO-3-4TFT	12	1/4	58,4	36,0	22,4	25,9	13/16
MBZ 12-3/8-12	M12FRT3/8N	12MO-3TFT	12	3/8	58,4	36,0	22,4	25,9	13/16
MBZ 12-1/2-12	M12FRT1/2N	12MO-3-8TFT	12	1/2	67,3	38,8	28,5	28,7	1
MBZ 16-1/2-16	M16FRT1/2N	16MO-3TTF	16	1/2	68,2	39,8	28,4	29,7	1-1/16

Dimensions à titre informatif uniquement et susceptibles de changer.

REMARQUE : Les dimensions A et C correspondent à un serrage manuel.

Code couleur

Pour faciliter la lecture du tableau, la ligne d'en-tête respecte le code couleur suivant :

pouces



métrique



Tube vers filetage femelle

Té à embranchement femelle NPT

Pour tube en pouces

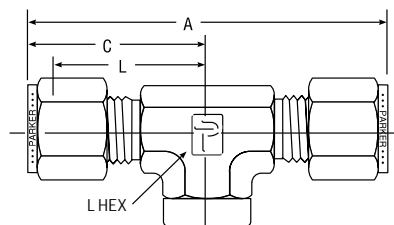

RÉFÉRENCE CPI™	RÉFÉRENCE A-LOK®	INTER CHANGEABLE AVEC	POUCES						
			D.E. TUBE	FILETAGE NPT	A	C	H	L	L HEX
2-2-2 OBZ	2FBT2N	200-3-2TTF	1/8	1/8	1,91	1,01	0,075	0,70	1/2
3-3-2 OBZ	3FBT2N	300-3-2TTF	3/16	1/8	2,02	1,01	0,75	0,74	1/2
4-4-2 OBZ	4FBT2N	400-3-2TTF	1/4	1/8	2,12	1,06	0,75	0,77	1/2
4-4-4 OBZ	4FBT4N	400-3-4TTF	1/4	1/4	2,34	1,17	0,88	0,88	11/16
5-5-2 OBZ	5FBT2N	500-3-2TTF	5/16	1/8	2,34	1,17	0,75	0,88	5/8
6-6-4 OBZ	6FBT4N	600-3-4TTF	3/8	1/4	2,46	1,23	0,88	0,94	11/16
8-8-4 OBZ	8FBT4N	810-3-4TTF	1/2	1/4	2,84	1,42	0,88	1,02	13/16
8-8-6 OBZ	8FBT6N	810-3-6TTF	1/2	3/8	2,84	1,42	0,88	1,02	7/8
8-8-8 OBZ	8FBT8N	810-3-8TTF	1/2	1/2	3,06	1,53	1,13	1,13	1
10-10-8 OBZ	10FBT8N	1010-3-8TTF	5/8	1/2	3,06	1,53	1,13	1,13	1
12-12-12 OBZ	12FBT12N	1210-3-12TTF	3/4	3/4	3,52	1,76	1,25	1,36	1-3/8
14-14-12 OBZ	14FBT12N	1410-3-12TTF	7/8	3/4	3,52	1,76	1,25	1,36	1-3/8
16-16-12 OBZ	16FBT12N	1610-3-12TTF	1	3/4	3,86	1,94	1,25	1,45	1-3/8
16-16-16 OBZ	16FBT16N	1610-3-16TTF	1	1	4,28	2,14	1,50	1,65	1-5/8

Dimensions à titre informatif uniquement et susceptibles de changer.

REMARQUE : Les dimensions A et C correspondent à un serrage manuel.

Té à embranchement femelle NPT

Pour tube métrique

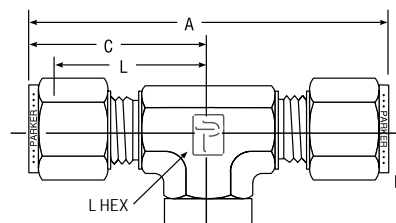
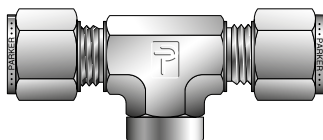

RÉFÉRENCE CPI™	RÉFÉRENCE A-LOK®	INTER CHANGEABLE AVEC	MILLIMÈTRES						POUCES
			D.E. TUBE	FILETAGE NPT	A	C	H	L	L HEX
OBZ 6-6-1/8	M6FBT1/8N	6MO-3TTF	6	1/8	53,9	27,0	19,0	19,6	1/2
OBZ 6-6-1/4	M6FBT1/4N	6MO-3-4TTF	6	1/4	59,5	29,8	22,4	22,4	11/16
OBZ 8-8-1/8	M8FBT1/8N	8MO-3TTF	8	1/8	59,7	29,9	19,0	22,4	5/8
OBZ 10-10-1/4	M10FBT1/4N	10MO-3TTF	10	1/4	67,0	33,5	22,4	25,9	13/16
OBZ 12-12-1/8	M12FBT1/8N	12MO-3TTF	12	1/8	72,0	36,0	22,3	25,9	13/16
OBZ 12-12-1/4	M12FBT1/4N	12MO-3-4TTF	12	1/4	72,0	36,0	22,3	25,9	13/16
OBZ 12-12-3/8	M12FBT3/8N	12MO-3TTF	12	3/8	72,0	36,0	22,4	25,9	13/16
OBZ 12-12-1/2	M12FBT1/2N	12MO-3-8TTF	12	1/2	77,6	38,8	28,5	28,7	1
OBZ 16-16-1/2	M16FBT1/2N	16MO-3TTF	16	1/2	77,6	38,8	28,4	28,7	1

Dimensions à titre informatif uniquement et susceptibles de changer.

REMARQUE : Les dimensions A et C correspondent à un serrage manuel.

Raccords Union Tube vers Tube

Raccord union Pour tube en pouces

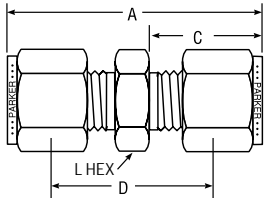
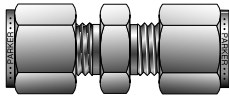

RÉFÉRENCE CPI™	RÉFÉRENCE A-LOK®	INTER CHANGEABLE AVEC	POUCES				
			D.E. TUBE	A	C	D	L HEX
1-1 HBZ	1SC1	100-6	1/16	0,99	0,43	0,69	5/16
2-2 HBZ	2SC2	200-6	1/8	1,39	0,60	0,88	7/16
3-3 HBZ	3SC3	300-6	3/16	1,48	0,64	0,95	7/16
4-4 HBZ	4SC4	400-6	1/4	1,62	0,70	1,03	1/2
5-5 HBZ	5SC5	500-6	5/16	1,70	0,73	1,11	9/16
6-6 HBZ	6SC6	600-6	3/8	1,77	0,76	1,17	5/8
8-8 HBZ	8SC8	810-6	1/2	2,02	0,87	1,22	13/16
10-10 HBZ	10SC10	1010-6	5/8	2,05	0,87	1,25	15/16
12-12 HBZ	12SC12	1210-6	3/4	2,11	0,87	1,31	1-1/16
14-14 HBZ	14SC14	1410-6	7/8	2,18	0,87	1,38	1-3/16
16-16 HBZ	16SC16	1610-6	1	2,57	1,05	1,59	1-3/8
20-20 HBZ	20SC20	2010-6	1-1/4	3,61	1,52	1,89	1-3/4
24-24 HBZ	24SC24	2410-6	1-1/2	4,23	1,77	2,11	2-1/8
32-32 HBZ	32SC32	3210-6	2	5,88	2,47	2,94	2-3/4

Dimensions à titre informatif uniquement et susceptibles de changer.
REMARQUE : Les dimensions A et C correspondent à un serrage manuel.

Raccords à compression à simple ou double bague

Raccord union Pour tube métrique

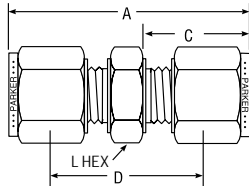
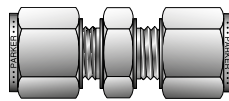

RÉFÉRENCE CPI™	RÉFÉRENCE A-LOK®	INTER CHANGEABLE AVEC	MILLIMÈTRES				
			D.E. TUBE	A	C	D	W HEX
HBZ 2-2	SCM2	2MO-6	2	35,6	15,3	22,4	12,0
HBZ 3-3	SCM3	3MO-6	3	35,3	15,3	22,1	12,0
HBZ 4-4	SCM4	4MO-4	4	37,4	16,1	24,2	12,0
HBZ 6-6	SCM6	6MO-6	6	41,2	17,7	26,2	14,0
HBZ 8-8	SCM8	8MO-6	8	43,2	18,6	28,2	15,0
HBZ 10-10	SCM10	10MO-6	10	46,2	19,5	31,0	18,0
HBZ 12-12	SCM12	12MO-6	12	51,2	22,0	31,0	22,0
HBZ 14-14	SCM14	14MO-6	14	52,0	22,0	31,8	24,0
HBZ 15-15	SCM15	15MO-6	15	52,0	22,0	31,8	24,0
HBZ 16-16	SCM16	16MO-6	16	52,0	22,0	31,8	24,0
HBZ 18-18	SCM18	18MO-6	18	53,5	22,0	33,3	27,0
HBZ 20-20	SCM20	20MO-6	20	55,0	22,0	34,8	30,0
HBZ 22-22	SCM22	22MO-6	22	55,0	22,0	34,8	30,0
HBZ 25-25	SCM25	25MO-6	25	65,1	26,5	40,5	35,0
	SCM28	28MO-6	28	85,0	38,0	49,0	41,0
	SCM30	30MO-6	30	92,8	42,0	53,0	46,0
	SCM32	32MO-6	32	97,3	44,0	55,3	46,0

Dimensions à titre informatif uniquement et susceptibles de changer.
REMARQUE : Les dimensions A et C correspondent à un serrage manuel.

Code couleur

Pour faciliter la lecture du tableau, la ligne d'en-tête respecte le code couleur suivant :

pouces



métrique



Raccords Union Tube vers Tube

Raccord de conversion

Pour tube métrique

Tube en métrique vers tube en pouces

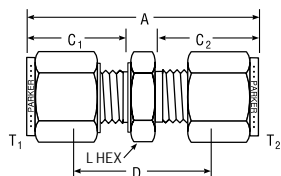
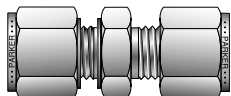

RÉFÉRENCE CPI™	RÉFÉRENCE A-LOK®	INTER CHANGEABLE AVEC	D.E. TUBE		MILLIMÈTRES				
			T ₁ MM	T ₂ POUCES	A	C ₁	C ₂	D	L HEX
HBZ 3-1/8	M3CU2	3MO-6-2	3	1/8	36,3	15,3	15,3	22,6	12,0
HBZ 4-1/8	M4CU2	4MO-6-2	4	1/8	36,5	16,1	15,3	23,6	12,0
HBZ 4-1/4	M4CU4	4MO-6-4	4	1/4	39,3	16,1	17,7	26,4	14,0
HBZ 6-1/8	M6CU2	6MO-6-2	6	1/8	38,5	17,7	15,3	24,6	14,0
HBZ 6-1/4	M6CU4	6MO-6-4	6	1/4	41,1	17,7	17,7	25,9	14,0
HBZ 6-5/16	M6CU5	6MO-6-5	6	5/16	42,3	17,7	18,8	27,2	14,0
HBZ 8-1/4	M8CU4	8MO-6-4	8	1/4	42,3	18,6	17,7	27,2	15,0
HBZ 8-3/8	M8CU6	8MO-6-6	8	3/8	44,0	18,6	19,3	29,1	15,0
HBZ 10-1/8	M10CU2	10MO-6-2	10	1/8	41,8	19,5	15,3	27,9	18,0
HBZ 10-1/4	M10CU4	10MO-6-4	10	1/4	44,5	19,5	17,7	29,2	18,0
HBZ 10-3/8	M10CU6	10MO-6-6	10	3/8	46,0	19,5	19,3	30,7	18,0
HBZ 12-3/8	M12CU6	12MO-6-6	12	3/8	48,4	22,0	19,3	30,7	22,0
HBZ 12-1/2	M12CU8	12MO-6-8	12	1/2	51,1	22,0	21,8	31,0	22,0
HBZ 15-1/2	M15CU8	15MO-6-8	15	1/2	52,0	22,0	21,8	32,0	24,0
HBZ 16-3/8	M16CU6	16MO-6-6	16	3/8	52,0	22,0	19,3	34,3	24,0
HBZ 18-3/4	M18CU12	18MO-6-12	18	3/4	53,5	22,0	21,8	33,5	27,0

Dimensions à titre informatif uniquement et susceptibles de changer.

REMARQUE : Les dimensions A, C₁ et C₂ correspondent à un serrage manuel.

Union réduit

Pour tube en pouces

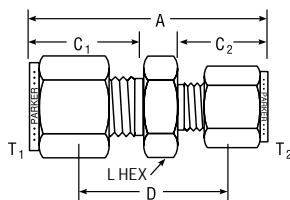
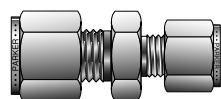

RÉFÉRENCE CPI™	RÉFÉRENCE A-LOK®	INTER CHANGEABLE AVEC	D.E. TUBE		POUCES				
			T ₁	T ₂	A	C ₁	C ₂	D	L HEX
2-1 HBZ	2RU1	200-6-1	1/8	1/16	1,21	0,60	0,43	0,81	7/16
3-1 HBZ	3RU1	300-6-1	3/16	1/16	1,27	0,64	0,43	0,86	7/16
3-2 HBZ	3RU2	300-6-2	3/16	1/8	1,44	0,64	0,60	0,92	7/16
4-1 HBZ	4RU1	400-6-1	1/4	1/16	1,38	0,70	0,43	0,91	1/2
4-2 HBZ	4RU2	400-6-2	1/4	1/8	1,52	0,70	0,60	0,97	1/2
4-3 HBZ	4RU3	400-6-3	1/4	3/16	1,55	0,70	0,64	1,00	1/2
5-2 HBZ	5RU2	500-6-2	5/16	1/8	1,58	0,73	0,60	1,03	9/16
5-4 HBZ	5RU4	500-6-4	5/16	1/4	1,67	0,73	0,70	1,08	9/16
6-1 HBZ	6RU1	600-6-1	3/8	1/16	1,44	0,76	0,43	1,00	5/8
6-2 HBZ	6RU2	600-6-2	3/8	1/8	1,61	0,76	0,60	1,06	5/8
6-4 HBZ	6RU4	600-6-4	3/8	1/4	1,71	0,76	0,70	1,13	5/8
6-5 HBZ	6RU5	600-6-5	3/8	5/16	1,75	0,76	0,73	1,16	5/8
8-2 HBZ	8RU2	810-6-2	1/2	1/8	1,75	0,87	0,60	1,09	13/16
8-4 HBZ	8RU4	810-6-4	1/2	1/4	1,85	0,87	0,70	1,16	13/16
8-6 HBZ	8RU6	810-6-6	1/2	3/8	1,91	0,87	0,76	1,22	13/16
10-6 HBZ	10RU6	1010-6-6	5/8	3/8	1,94	0,87	0,76	1,25	15/16
10-8 HBZ	10RU8	1010-6-8	5/8	1/2	2,05	0,87	0,87	1,25	15/16
12-4 HBZ	12RU4	1210-6-4	3/4	1/4	1,95	0,87	0,76	1,25	1-1/16
12-6 HBZ	12RU6	1210-6-6	3/4	3/8	2,00	0,87	0,76	1,31	1-1/16
12-8 HBZ	12RU8	1210-6-8	3/4	1/2	2,11	0,87	0,87	1,31	1-1/16
12-10 HBZ	12RU10	1210-6-10	3/4	5/8	2,11	0,87	0,87	1,31	1-1/16
16-8 HBZ	16RU8	1610-6-8	1	1/2	2,39	1,05	0,87	1,50	1-3/8
16-12 HBZ	16RU12	1610-6-12	1	3/4	2,39	1,05	0,87	1,50	1-3/8

Dimensions à titre informatif uniquement et susceptibles de changer.

REMARQUE : Les dimensions A, C₁ et C₂ correspondent à un serrage manuel.

Union réduit

Pour tube métrique

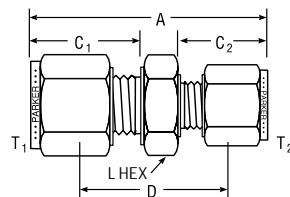
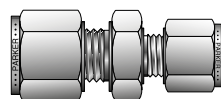

RÉFÉRENCE CPI™	RÉFÉRENCE A-LOK®	INTER CHANGEABLE AVEC	D.E. TUBE		MILLIMÈTRES				
			T ₁	T ₂	A	C ₁	C ₂	D	L HEX
HBZ 3-2	M3RUM2	3MO-6-2M	3	2	35,8	15,3	15,3	22,6	12,0
HBZ 6-2	M6RUM2	6MO-6-2M	6	2	38,7	17,7	15,3	24,6	14,0
HBZ 6-3	M6RUM3	6MO-6-3M	6	3	38,7	17,7	15,3	24,6	14,0
HBZ 6-4	M6RUM4	6MO-6-4M	6	4	39,5	17,7	16,1	25,4	14,0
HBZ 8-6	M8RUM6	8MO-6-6M	8	6	42,4	18,6	17,7	27,4	15,0
HBZ 10-6	M10RUM6	10MO-6-6M	10	6	44,5	19,5	17,7	29,4	18,0
HBZ 10-8	M10RUM8	10MO-6-8M	10	8	44,5	19,5	18,6	29,4	18,0
HBZ 12-6	M12RUM6	12MO-6-6M	12	6	47,0	22,0	17,7	29,4	22,0
HBZ 12-8	M12RUM8	12MO-6-8M	12	8	47,8	22,0	18,6	30,2	22,0
HBZ 12-10	M12RUM10	12MO-6-10M	12	10	48,7	22,0	19,5	31,0	22,0
HBZ 16-10	M16RUM10	16MO-6-10M	16	10	49,5	22,0	19,5	31,8	24,0
HBZ 16-12	M16RUM12	16MO-6-12M	16	12	52,0	22,0	22,0	31,8	24,0
HBZ 18-12	M18RUM12	18MO-6-12M	18	12	53,5	22,0	22,0	33,3	27,0
HBZ 25-18	M25RUM18	25MO-6-18M	25	18	60,5	26,5	22,0	38,1	35,0
HBZ 25-20	M25RUM20	25MO-6-20M	25	20	62,3	26,5	22,0	39,9	35,0

Dimensions à titre informatif uniquement et susceptibles de changer.

REMARQUE : Les dimensions A, C₁ et C₂ correspondent à un serrage manuel.

Raccords Union Tube vers Tube

Passage de cloison Pour tube en pouces

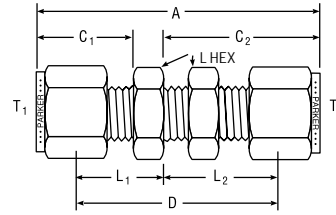
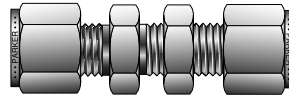

RÉFÉRENCE CPI™	RÉFÉRENCE A-LOK®	INTER CHANGEABLE AVEC	POUCES									
			D.E. TUBE	A	C ₁	C ₂	D	L ₁	L ₂	L HEX	TAILLE ORIFICE PERCÉ POUR CLOISON	ÉPAISSEUR MAXIMUM CLOISON
1-1 WBZ	1BC1	100-61	1/16	1,23	0,43	0,68	0,94	0,28	0,53	5/16	13/64	1/8
2-2 WBZ	2BC2	200-61	1/8	2,02	0,60	1,23	1,50	0,34	0,97	1/2	21/64	1/2
2-4 WBZ	2BC4	400-61-2	1/8 - 1/4	2,17	0,60	1,62	1,31	0,34	1,02	5/8	29/64	17/32
3-3 WBZ	3BC3	300-61	3/16	2,11	0,64	1,26	1,59	0,38	1,00	9/16	25/64	1/2
4-2 WBZ	4BC2	200-61-4	1/4 - 1/8	2,18	0,70	1,23	1,62	0,41	0,97	1/2	21/64	1/2
4-4 WBZ	4BC4	400-61	1/4	2,27	0,70	1,31	1,69	0,41	1,02	5/8	29/64	17/32
5-5 WBZ	5BC5	500-61	5/16	2,40	0,73	1,42	1,81	0,44	1,12	11/16	33/64	9/16
6-6 WBZ	6BC6	600-61	3/8	2,46	0,76	1,44	1,88	0,47	1,16	3/4	37/64	9/16
8-8 WBZ	8BC8	810-61	1/2	2,80	0,87	1,65	2,00	0,47	1,25	15/16	49/64	19/32
10-10 WBZ	10BC10	1010-61	5/8	2,86	0,87	1,68	2,06	0,47	1,28	1-1/16	57/64	19/32
12-12 WBZ	12BC12	1210-61	3/4	3,11	0,87	1,87	2,31	0,47	1,47	1-3/16	1-1/64	25/32
14-14 WBZ	14BC14	1410-61	7/8	3,33	0,87	2,09	2,53	0,47	1,69	1-3/8	1-9/64	15/16
16-16 WBZ	16BC16	1610-61	1	3,78	1,05	2,27	2,81	0,56	1,78	1-5/8	1-21/64	15/16

REMARQUE : Pour les tailles de réducteur, indiquer le côté court en premier.

Dimensions à titre informatif uniquement et susceptibles de changer.

Les dimensions A, C1 et C2 correspondent à un serrage manuel.
Pour les écrous de cloison de rechange, voir page 106, pièces WLZ.

Passage de cloison Pour tube métrique

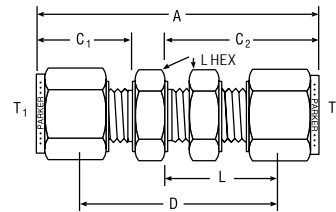
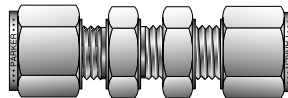

RÉFÉRENCE CPI™	RÉFÉRENCE A-LOK®	INTER CHANGEABLE AVEC	MILLIMÈTRES									
			D.E. TUBE	A	C ₁	C ₂	D	L	L HEX	TAILLE ORIFICE PERCÉ CLOISON	ÉPAISSEUR MAX CLOISON	
WBZ 3-3	BCM3	3MO-61	3	51,3	15,3	31,2	38,2	24,6	14,0	8,3	12,7	
WBZ 4-4	BCM4	4MO-61	4	53,7	16,1	32,0	40,5	25,4	14,0	9,9	12,7	
WBZ 6-6	BCM6	6MO-61	6	57,9	17,7	33,7	42,9	26,2	16,0	11,5	10,2	
WBZ 8-8	BCM8	8MO-61	8	61,0	18,6	36,0	46,0	28,5	18,0	13,1	11,2	
WBZ 10-10	BCM10	10MO-61	10	63,6	19,5	37,0	48,4	29,4	22,0	16,3	11,2	
WBZ 12-12	BCM12	12MO-61	12	71,0	22,0	41,9	50,8	31,8	24,0	19,5	12,7	
WBZ 15-15	BCM15	15MO-61	15	72,5	22,0	42,6	52,3	32,5	27,0	22,5	12,7	
WBZ 16-16	BCM16	16MO-61	16	72,6	22,0	42,6	52,4	32,5	27,0	22,5	12,7	
WBZ 18-18	BCM18	18MO-61	18	78,9	22,0	47,4	58,7	37,3	30,0	26,0	16,8	
WBZ 20-20	BCM20	20MO-61	20	88,2	22,0	51,0	68,0	40,9	35,0	29,0	19,0	
WBZ 25-25	BCM25	25MO-61	25	95,8	26,5	54,4	71,4	42,2	41,0	33,8	24,0	

REMARQUE : A, C₁ et C₂ correspondent à un serrage manuel.

Dimensions à titre informatif uniquement et susceptibles de changer.

Pour les écrous pour cloison de rechange, voir page 106, pièces BN.
Pour les tailles de réducteur, indiquer le côté court en premier.

Code couleur

Pour faciliter la lecture du tableau, la ligne d'en-tête respecte le code couleur suivant :

pouces



métrique



Raccords à compression à simple ou double bague

Raccords Union Tube vers Tube

Adaptateur de raccord diélectrique

Pour tube en pouces

Inclut les écrous, le tube usiné avec isolant moulé PEEK¹⁾, la bague préinstallée et la bague d'identification diélectrique.

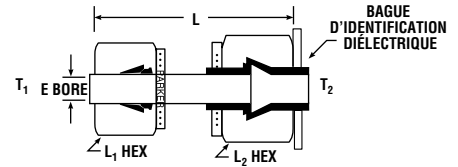
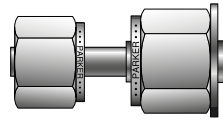

RÉF. ADAPTATEUR CPI™	RÉF. ADAPTATEUR A-LOK®	POUCES							PRESSION NOMINALE À 70 °F (21 °C) LIQUIDE/GAZ (PSI)
		EMBOU DE TUBE T ₁	EMBOU DE TUBE T ₂	L	E ALÉSAGE	L1 HEX	L1 HEX	L1 HEX	
6-8 DEBTA-SS	6-8 DELTA	3/8	1/2	2,08	0,30	11/16	7/8	4 000/3 000	
8-10 DEBTA-SS	S/O	1/2	5/8	2,58	0,38	7/8	1	3 000/2 000	

*D'autres connecteurs d'embout sont disponibles sur demande.

Dimensions à titre informatif uniquement et susceptibles de changer.

1) Polyéthéréthercétone

REMARQUE : Instructions de montage incluses dans la boîte de pièces lorsque l'adaptateur seul est commandé.

Résistivité diélectrique 10x10⁹ OHMS à 500 volts DC (testé sur Mil-STD-202F)

Rigidité diélectrique inférieure à 100 microampères de fuite, à 1 500 volts AC

TEMPÉRATURE AMBIANTE, °F	-40	-20	0	20	40	60	80	100	120	140	160	180	200
FACTEUR DE DÉCLASSEMENT DE LA TEMPÉRATURE	1,00	1,00	1,00	1,00	1,00	1,00	1,00	0,93	0,86	0,79	0,72	0,64	0,56

Assemblage diélectrique

Pour tube en pouces

Inclut un adaptateur de raccord diélectrique avec unions tubes-raccords montées

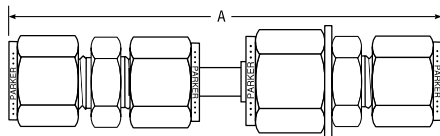
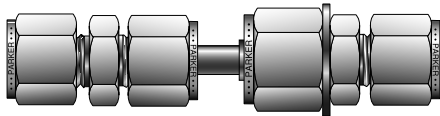

RÉF. ENSEMBLE CPI™	RÉF. ENSEMBLE A-LOK®	POUCES	ADAPTATEURS D'EXTRÉMITÉ
*COMPRESSION	*COMPRESSION	A†	
4H DEBTA	4H DELTA	4,08	6RU4/8RU4
6H DEBTA	6H DELTA	4,20	6SC6/8RU6
8H DEBTA	8H DELTA	4,79	8SC8/10RU8

FILETAGE FEMELLE	FILETAGE FEMELLE	A	ADAPTATEURS D'EXTRÉMITÉ
4G DEBTA	4G DELTA	3,59	6FSC4N/8FSC4N
6G DEBTA	6G DELTA	3,71	6FSC6N/8FSC6N
8G DEBTA	8G DELTA	4,40	8FSC8N/10FSC8N

FILETAGE MÂLE	FILETAGE MÂLE	A	ADAPTATEURS D'EXTRÉMITÉ
4F DEBTA	4F DELTA	3,80	6MSC4N/8MSC4N
6F DEBTA	6F DELTA	3,80	6MSC6N/8MSC6N
8F DEBTA	8F DELTA	4,58	8MSC8N/10MSC8N

Dimensions à titre informatif uniquement et susceptibles de changer.

†Dimensions de l'assemblage serré à la main.

Coude union

Pour tube en pouces

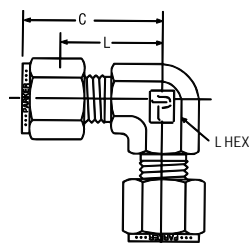
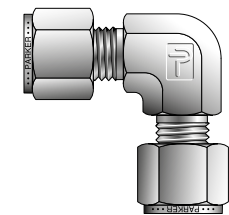

RÉFÉRENCE CPI™	RÉFÉRENCE A-LOK®	INTER CHANGEABLE AVEC	POUCES			
			D.E. TUBE	C	L	L HEX
1-1 EBZ	1EE1	100-9	1/16	0,70	0,55	3/8
2-2 EBZ	2EE2	200-9	1/8	0,88	0,62	3/8
3-3 EBZ	3EE3	300-9	3/16	1,00	0,74	1/2
4-4 EBZ	4EE4	400-9	1/4	1,06	0,77	1/2
5-5 EBZ	5EE5	500-9	5/16	1,13	0,84	9/16
6-6 EBZ	6EE6	600-9	3/8	1,20	0,91	5/8
8-8 EBZ	8EE8	810-9	1/2	1,42	1,02	13/16
10-10 EBZ	10EE10	1010-9	5/8	1,50	1,10	15/16
12-12 EBZ	12EE12	1210-9	3/4	1,57	1,17	1-1/16
14-14 EBZ	14EE14	1410-9	7/8	1,76	1,36	1-3/8
16-16 EBZ	16EE16	1610-9	1	1,93	1,45	1-3/8
20-20 EBZ	20EE20	2010-9	1-1/4	2,61	1,75	1-5/8
24-24 EBZ	24EE24	2410-9	1-1/2	3,06	2,00	1-7/8
32-32 EBZ	32EE32	3210-9	2	4,22	2,75	2-13/16

Dimensions à titre informatif uniquement et susceptibles de changer.

REMARQUE : La dimension C correspond à un serrage manuel.

Les tubes de dimensions 20, 24 et 32 doivent être lubrifiés avant montage.

Raccords Union Tube vers Tube

Coude union Pour tube métrique

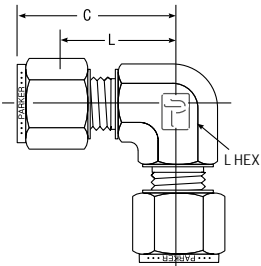
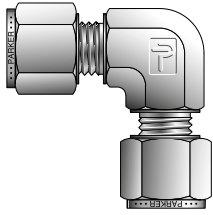

RÉFÉRENCE CPI™	RÉFÉRENCE A-LOK®	INTER CHANGEABLE AVEC	MILLIMÈTRES			POUCES
			D.E. TUBE	C	L	L HEX
EBZ 3-3	EEM3	3MO-9	3	22,3	15,7	3/8
EBZ 4-4	EEM4	4MO-9	4	25,4	18,8	1/2
EBZ 6-6	EEM6	6MO-9	6	27,0	19,6	1/2
EBZ 8-8	EEM8	8MO-9	8	28,8	21,3	9/16
EBZ 10-10	EEM10	10MO-9	10	31,5	23,9	11/16
EBZ 12-12	EEM12	12MO-9	12	36,0	25,9	13/16
EBZ 14-14	EEM14	14MO-9	14	38,1	28,0	15/16
EBZ 15-15	EEM15	15MO-9	15	38,0	27,9	15/16
EBZ 16-16	EEM16	16MO-9	16	38,0	27,9	15/16
EBZ 18-18	EEM18	18MO-9	18	39,8	29,7	1-1/16
EBZ 20-20	EEM20	20MO-9	20	44,6	34,5	1-3/8
EBZ 22-22	EEM22	22MO-9	22	44,6	34,5	1-3/8
EBZ 25-25	EEM25	25MO-9	25	49,1	36,8	1-3/8
	EEM28	28MO-6	28	64,0	45,7	41 mm
	EEM30	30MO-6	30	70,0	50,1	48 mm
	EEM32	32MO-6	32	72,4	51,3	48 mm

Dimensions à titre informatif uniquement et susceptibles de changer.
REMARQUE : La dimension C correspond à un serrage manuel.

Raccords à compression à simple ou double bague

Coudes réduits Pour tube en pouces

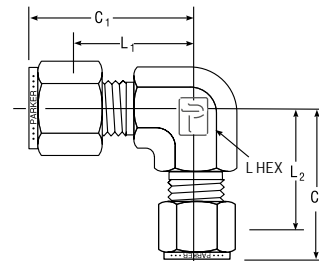
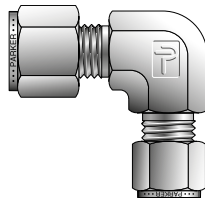

RÉFÉRENCE CPI™	RÉFÉRENCE A-LOK®	INTER CHANGEABLE AVEC	POUCES					
			D.E. TUBE	L ₁	C ₁	L ₂	C ₂	L HEX
3-2 EBZ	3-2 ELZ	300-9-2	3/16-1/8	0,74	1,01	0,70	0,96	1/2
4-2 EBZ	4-2 ELZ	400-9-2	1/4-1/8	0,77	1,06	0,70	0,96	1/2
5-2 EBZ	5-2 ELZ	500-9-2	5/16-1/8	0,88	1,17	0,78	1,04	5/8
5-4 EBZ	5-4 ELZ	500-9-4	5/16-1/4	0,88	1,17	0,85	1,14	5/8
6-2 EBZ	6-2 ELZ	600-9-2	3/8-1/8	0,91	1,20	0,78	1,04	5/8
6-4 EBZ	6-4 ELZ	600-9-4	3/8-1/4	0,91	1,20	0,85	1,17	5/8
6-5 EBZ	6-5 ELZ	600-9-5	3/8-5/16	0,91	1,20	0,88	1,17	5/8
8-4 EBZ	8-4 ELZ	810-9-4	1/2-1/4	1,02	1,42	0,96	1,25	13/16
8-5 EBZ	8-5 ELZ	810-9-5	1/2-5/16	1,02	1,42	0,99	1,28	13/16
8-6 EBZ	8-6 ELZ	810-9-6	1/2-3/8	1,02	1,42	1,02	1,31	13/16
10-6 EBZ	10-6 ELZ	1010-9-6	5/8-3/8	1,10	1,50	1,10	1,39	15/16
10-8 EBZ	10-8 ELZ	1010-9-8	5/8-1/2	1,10	1,50	1,10	1,50	15/16
12-4 EBZ	12-4 ELZ	1210-9-4	3/4-1/4	1,16	1,56	1,10	1,39	1-1/16
12-6 EBZ	12-6 ELZ	1210-9-6	3/4-3/8	1,16	1,56	1,16	1,45	1-1/16
12-8 EBZ	12-8 ELZ	1210-9-8	3/4-1/2	1,16	1,56	1,16	1,56	1-1/16
14-4 EBZ	14-4 ELZ	1410-9-4	7/8-1/4	1,36	1,76	1,30	1,59	1-3/8
16-8 EBZ	16-8 ELZ	1610-9-8	1-1/2	1,45	1,94	1,36	1,76	1-3/8
16-12 EBZ	16-12 ELZ	1610-9-12	1-3/4	1,45	1,94	1,36	1,76	1-3/8

Dimensions à titre informatif uniquement et susceptibles de changer.
REMARQUE : La dimension C correspond à un serrage manuel.

Code couleur

Pour faciliter la lecture du tableau, la ligne d'en-tête respecte le code couleur suivant :

pouces



métrique



Raccords Union Tube vers Tube

Té union Pour tube en pouces

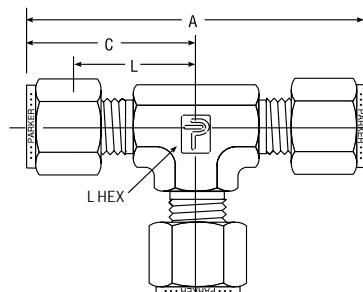
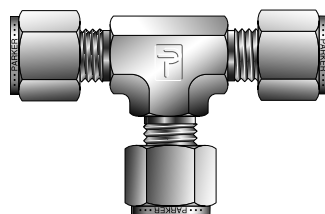

RÉFÉRENCE CPI™	RÉFÉRENCE A-LOK®	INTER CHANGEABLE AVEC	POUCES				
			D.E. TUBE	A	C	L	L HEX
1-1-1 JBZ	1ET1	100-3	1/16	1,42	0,71	0,56	3/8
2-2-2 JBZ	2ET2	200-3	1/8	1,76	0,88	0,62	3/8
3-3-3 JBZ	3ET3	300-3	3/16	1,96	0,96	0,70	7/16
4-4-4 JBZ	4ET4	400-3	1/4	2,12	1,06	0,77	1/2
5-5-5 JBZ	5ET5	500-3	5/16	2,34	1,17	0,88	5/8
6-6-6 JBZ	6ET6	600-3	3/8	2,40	1,20	0,91	5/8
8-8-8 JBZ	8ET8	810-3	1/2	2,84	1,42	1,02	13/16
10-10-10 JBZ	10ET10	1010-3	5/8	3,06	1,53	1,13	1
12-12-12 JBZ	12ET12	1210-3	3/4	3,14	1,57	1,16	1-1/16
14-14-14 JBZ	14ET14	1410-3	7/8	3,52	1,76	1,36	1-3/8
16-16-16 JBZ	16ET16	1610-3	1	3,86	1,93	1,45	1-3/8
20-20-20 JBZ	20ET20	2010-3	1-1/4	5,22	2,61	1,75	1-5/8
24-24-24 JBZ	24ET24	2410-3	1-1/2	6,12	3,06	2,00	1-7/8
32-32-32 JBZ	32ET32	3210-3	2	8,44	4,22	2,75	2-13/16

Dimensions à titre informatif uniquement et susceptibles de changer.
REMARQUE : Les dimensions A et C correspondent à un serrage manuel.

Les tubes de dimensions 20, 24 et 32 doivent être lubrifiés avant montage.

Té union Pour tube métrique

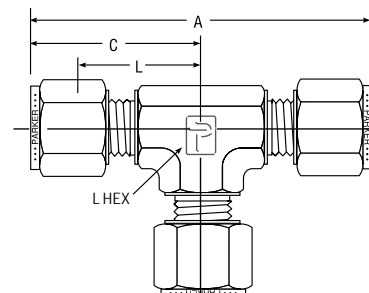
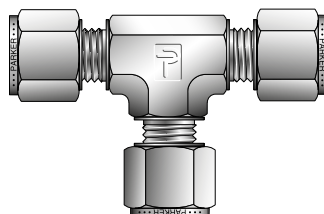

RÉFÉRENCE CPI™	RÉFÉRENCE A-LOK®	INTER CHANGEABLE AVEC	MILLIMÈTRES				POUCES
			D.E. TUBE	A	C	L	L HEX
JBZ 2-2-2	ETM2	2MO-3	2	44,7	22,3	15,7	3/8
JBZ 3-3-3	ETM3	3MO-3	3	44,7	22,3	15,7	3/8
JBZ 4-4-4	ETM4	4MO-3	4	50,8	25,4	18,8	1/2
JBZ 6-6-6	ETM6	6MO-3	6	53,9	27,0	19,6	1/2
JBZ 8-8-8	ETM8	8MO-3	8	59,7	29,9	22,4	5/8
JBZ 10-10-10	ETM10	10MO-3	10	63,0	31,5	23,9	11/16
JBZ 12-12-12	ETM12	12MO-3	12	72,0	36,0	25,9	13/16
JBZ 14-14-14	ETM14	14MO-3	14	77,6	38,8	28,7	1
JBZ 15-15-15	ETM15	15MO-3	15	77,6	38,8	28,7	1
JBZ 16-16-16	ETM16	16MO-3	16	77,6	38,8	28,7	1
JBZ 18-18-18	ETM18	18MO-3	18	79,5	38,8	29,7	1-1/16
JBZ 20-20-20	ETM20	20MO-3	20	89,3	44,6	34,5	1-3/8
JBZ 22-22-22	ETM22	22MO-3	22	89,3	44,6	34,5	1-3/8
JBZ 25-25-25	ETM25	25MO-3	25	98,3	49,1	36,8	1-3/8
	ETM28	28MO-3	28	128,0	64,0	45,7	41 mm
	ETM30	30MO-3	30	140,0	70,0	50,1	48 mm
	ETM32	32MO-3	32	145	72,3	51,3	48 mm

Dimensions à titre informatif uniquement et susceptibles de changer.
REMARQUE : Les dimensions A et C correspondent à un serrage manuel.

Raccords Union Tube vers Tube

Té union réduit

Pour tube en pouces

Élimine le raccord supplémentaire lorsqu'il est monté sur un réducteur de tronçon de tube

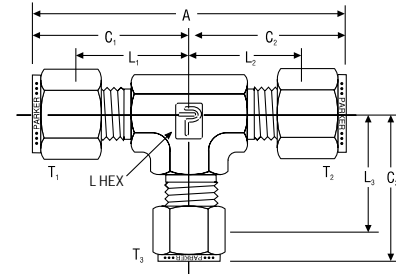
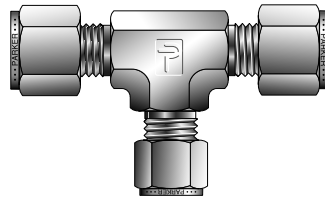

RÉFÉRENCE CPT™	RÉFÉRENCE A-LOK®	INTER CHANGEABLE AVEC	POUCES										
			D.E. TUBE T ₁	D.E. TUBE T ₂	D.E. TUBE T ₃	A	L ₁	C ₁	L ₂	C ₂	L ₃	C ₃	L HEX
4-4-2 JBZ	4-4-2 JLZ	400-3-4-2	1/4	1/4	1/8	2,10	0,76	1,05	0,76	1,05	0,70	0,96	1/2
6-6-4 JBZ	6-6-4 JLZ	600-3-6-4	3/8	3/8	1/4	2,40	0,91	1,20	0,91	1,20	0,85	1,14	5/8
6-4-6 JBZ	6-4-6 JLZ	600-3-4-6	3/8	1/4	3/8	2,34	0,91	1,20	0,85	1,14	0,91	1,20	5/8
6-4-4 JBZ	6-4-4 JLZ	600-3-4-4	3/8	1/4	1/4	2,34	0,91	1,20	0,85	1,14	0,85	1,14	5/8
8-8-6 JBZ	8-8-6 JLZ	810-3-8-6	1/2	1/2	3/8	2,84	1,02	1,42	1,02	1,42	1,02	1,31	13/16
8-8-4 JBZ	8-8-4 JLZ	810-3-8-4	1/2	1/2	1/4	2,84	1,02	1,42	1,02	1,42	0,96	1,25	13/16
8-6-8 JBZ	8-6-8 JLZ	810-3-6-8	1/2	3/8	1/2	2,73	1,02	1,42	1,02	1,31	1,02	1,42	13/16
8-4-8 JBZ	8-4-8 JLZ	810-3-4-8	1/2	1/4	1/2	2,67	1,02	1,42	0,96	1,25	1,02	1,42	13/16
8-6-6 JBZ	8-6-6 JLZ	810-3-6-6	1/2	3/8	3/8	2,73	1,02	1,42	1,02	1,31	1,02	1,31	13/16
8-4-4 JBZ	8-4-4 JLZ	810-3-4-4	1/2	1/4	1/4	2,67	1,02	1,42	0,96	1,25	0,96	1,25	13/16
10-10-8 JBZ	10-10-8 JLZ	1010-3-10-8	5/8	5/8	1/2	3,06	1,13	1,53	1,13	1,53	1,13	1,53	7/8
10-10-6 JBZ	10-10-6 JLZ	1010-3-10-6	5/8	5/8	3/8	3,06	1,13	1,53	1,13	1,53	1,13	1,53	7/8
10-8-8 JBZ	10-8-8 JLZ	08/03/1010-8	5/8	1/2	1/2	3,06	1,13	1,53	1,13	1,53	1,13	1,53	7/8
10-8-6 JBZ	10-8-6 JLZ	08/03/1010-6	5/8	1/2	3/8	3,06	1,13	1,53	1,13	1,53	1,13	1,42	7/8
10-6-6 JBZ	10-6-6 JLZ	06/03/1010-6	5/8	3/8	3/8	2,95	1,13	1,53	1,13	1,42	1,13	1,42	7/8
10-6-8 JBZ	10-6-8 JLZ	06/03/1010-8	5/8	3/8	1/2	2,95	1,13	1,53	1,13	1,42	1,13	1,53	7/8
12-12-10 JBZ	12-12-10 JLZ	12/03/1210-10	3/4	3/4	5/8	3,12	1,16	1,56	1,16	1,56	1,16	1,56	1-1/16
12-12-8 JBZ	12-12-8 JLZ	12/03/1210-8	3/4	3/4	1/2	3,12	1,16	1,56	1,16	1,56	1,16	1,56	1-1/16
12-12-6 JBZ	12-12-6 JLZ	12/03/1210-6	3/4	3/4	3/8	3,12	1,16	1,56	1,16	1,56	1,16	1,45	1-1/16
12-12-4 JBZ	12-12-4 JLZ	12/03/1210-4	3/4	3/4	1/4	3,12	1,16	1,56	1,16	1,56	1,10	1,39	1-1/16
12-10-10 JBZ	12-10-10 JLZ	10/03/1210-10	3/4	5/8	5/8	3,12	1,16	1,56	1,16	1,56	1,16	1,56	1-1/16
12-8-8 JBZ	12-8-8 JLZ	08/03/1210-8	3/4	1/2	1/2	3,12	1,16	1,56	1,16	1,56	1,16	1,56	1-1/16
12-6-6 JBZ	12-6-6 JLZ	06/03/1210-6	3/4	3/8	3/8	3,01	1,16	1,56	1,16	1,45	1,16	1,45	1-1/16
12-10-8 JBZ	12-10-8 JLZ	10/03/1210-8	3/4	5/8	1/2	3,12	1,16	1,56	1,16	1,56	1,16	1,56	1-1/16
12-10-6 JBZ	12-10-6 JLZ	10/03/1210-6	3/4	5/8	3/8	3,12	1,16	1,56	1,16	1,56	1,16	1,45	1-1/16
12-8-6 JBZ	12-8-6 JLZ	08/03/1210-6	3/4	1/2	3/8	3,12	1,16	1,56	1,16	1,56	1,16	1,45	1-1/16
14-14-6 JBZ	14-14-6 JLZ	14/03/1410-6	7/8	7/8	3/8	3,52	1,36	1,76	1,36	1,76	1,36	1,65	1-3/8
14-14-4 JBZ	14-14-4 JLZ	14/03/1410-4	7/8	7/8	1/4	3,52	1,36	1,76	1,36	1,76	1,30	1,59	1-3/8
14-12-12 JBZ	14-12-12 JLZ	12/03/1410-12	7/8	3/4	3/4	3,52	1,36	1,76	1,36	1,76	1,36	1,76	1-3/8
14-12-8 JBZ	14-12-8 JLZ	12/03/1410-8	7/8	3/4	1/2	3,52	1,36	1,76	1,36	1,76	1,36	1,76	1-3/8
14-12-6 JBZ	14-12-6 JLZ	12/03/1410-6	7/8	3/4	3/8	3,52	1,36	1,76	1,36	1,76	1,36	1,65	1-3/8
14-10-6 JBZ	14-10-6 JLZ	10/03/1410-6	7/8	5/8	3/8	3,52	1,36	1,76	1,36	1,76	1,36	1,65	1-3/8
14-8-12 JBZ	14-8-12 JLZ	08/03/1410-12	7/8	1/2	3/4	3,52	1,36	1,76	1,36	1,76	1,36	1,76	1-3/8
16-16-12 JBZ	16-16-12 JLZ	16/03/1610-12	1	1	3/4	3,88	1,45	1,94	1,45	1,94	1,36	1,76	1-3/8
16-16-10 JBZ	16-16-10 JLZ	16/03/1610-10	1	1	5/8	3,88	1,45	1,94	1,45	1,94	1,36	1,76	1-3/8
16-16-8 JBZ	16-16-8 JLZ	16/03/1610-8	1	1	1/2	3,88	1,45	1,94	1,45	1,94	1,36	1,76	1-3/8
16-16-6 JBZ	16-16-6 JLZ	16/03/1610-6	1	1	3/8	3,88	1,45	1,94	1,45	1,94	1,36	1,65	1-3/8
16-16-4 JBZ	16-16-4 JLZ	16/03/1610-4	1	1	1/4	3,88	1,45	1,94	1,45	1,94	1,30	1,59	1-3/8
16-12-16 JBZ	16-12-16 JLZ	12/03/1610-16	1	3/4	1	3,70	1,45	1,94	1,36	1,76	1,45	1,94	1-3/8
16-14-14 JBZ	16-14-14 JLZ	14/03/1610-14	1	7/8	7/8	3,70	1,45	1,94	1,36	1,76	1,36	1,76	1-3/8
16-14-12 JBZ	16-14-12 JLZ	14/03/1610-12	1	7/8	3/4	3,70	1,45	1,94	1,36	1,76	1,36	1,76	1-3/8
16-14-8 JBZ	16-14-8 JLZ	14/03/1610-8	1	7/8	1/2	3,70	1,45	1,94	1,36	1,76	1,36	1,76	1-3/8
16-14-6 JBZ	16-14-6 JLZ	14/03/1610-6	1	7/8	3/8	3,70	1,45	1,94	1,36	1,76	1,36	1,65	1-3/8
16-14-4 JBZ	16-14-4 JLZ	14/03/1610-4	1	7/8	1/4	3,70	1,45	1,94	1,36	1,76	1,30	1,59	1-3/8
16-16-14 JBZ	16-16-14 JLZ	16/03/1610-14	1	1	7/8	3,88	1,45	1,94	1,45	1,94	1,36	1,76	1-3/8
16-12-10 JBZ	16-12-10 JLZ	12/03/1610-10	1	3/4	5/8	3,70	1,45	1,94	1,36	1,76	1,36	1,76	1-3/8
16-12-8 JBZ	16-12-8 JLZ	12/03/1610-8	1	3/4	1/2	3,70	1,45	1,94	1,36	1,76	1,36	1,76	1-3/8
16-10-6 JBZ	16-10-6 JLZ	10/03/1610-6	1	5/8	3/8	3,70	1,45	1,94	1,36	1,76	1,36	1,65	1-3/8
16-8-16 JBZ	16-8-16 JLZ	08/03/1610-16	1	1/2	1	3,70	1,45	1,94	1,36	1,76	1,45	1,94	1-3/8
16-8-8 JBZ	16-8-8 JLZ	08/03/1610-8	1	1/2	1/2	3,70	1,45	1,94	1,36	1,76	1,36	1,76	1-3/8
16-8-6 JBZ	16-8-6 JLZ	08/03/1610-6	1	1/2	3/8	3,70	1,45	1,94	1,36	1,76	1,36	1,65	1-3/8
16-8-4 JBZ	16-8-4 JLZ	08/03/1610-4	1	1/2	1/4	3,70	1,45	1,94	1,36	1,76	1,30	1,59	1-3/8
16-6-6 JBZ	16-6-6 JLZ	06/03/1610-6	1	3/8	3/8	3,59	1,45	1,94	1,36	1,65	1,36	1,65	1-3/8

REMARQUE : Les dimensions C correspondent à un serrage manuel.

Dimensions à titre informatif uniquement et susceptibles de changer.

Raccords à compression à simple ou double bague

Raccords Union Tube vers Tube

Croix Union Pour tube en pouces

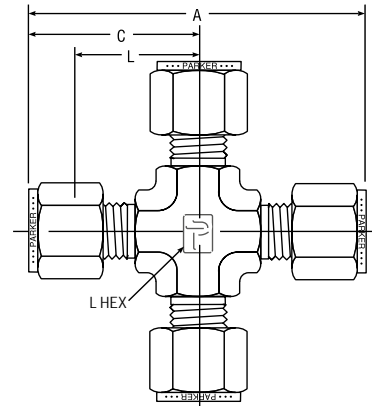
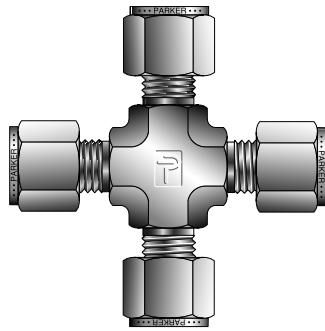

RÉFÉRENCE CPI™	RÉFÉRENCE A-LOK®	INTER CHANGEABLE AVEC	POUCES				
			D.E. TUBE	A	C	L	L HEX
2 KBZ	2ECR2	200-4	1/8	1,76	0,98	0,62	7/16
3 KBZ	3ECR3	300-4	3/16	1,83	0,96	0,70	7/16
4 KBZ	4ECR4	400-4	1/4	2,12	1,06	0,76	1/2
5 KBZ	5ECR5	500-4	5/16	2,34	1,17	0,88	5/8
6 KBZ	6ECR6	600-4	3/8	2,40	1,20	0,91	5/8
8 KBZ	8ECR8	810-4	1/2	2,84	1,42	1,02	13/16
10 KBZ	10ECR10	1010-4	5/8	3,06	1,53	1,13	1-1/16
12 KBZ	12ECR12	1210-4	3/4	3,12	1,57	1,16	1-1/16
14 KBZ	14ECR14	1410-4	7/8	3,52	1,76	1,36	1-5/16
16 KBZ	16ECR16	1610-4	1	3,86	1,93	1,45	1-5/16

Dimensions à titre informatif uniquement et susceptibles de changer.
REMARQUE : Les dimensions A et C correspondent à un serrage manuel.

Croix Union Pour tube métrique

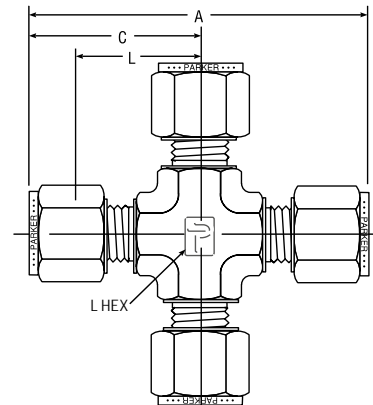
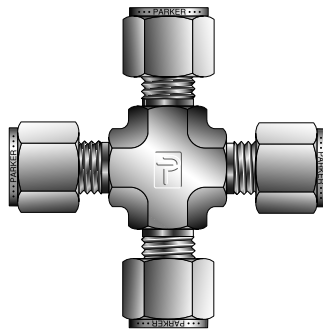

RÉFÉRENCE CPI™	RÉFÉRENCE A-LOK®	INTER CHANGEABLE AVEC	MILLIMÈTRES				POUCES
			D.E. TUBE	A	C	L	L HEX
KBZ 3	ECRM3	3MO-4	3	44,7	22,3	15,7	7/16
KBZ 4	ECRM4	4MO-4	4	50,8	25,4	18,8	1/2
KBZ 6	ECRM6	6MO-4	6	53,9	27,0	19,6	1/2
KBZ 8	ECRM8	8MO-4	8	59,7	29,9	22,4	5/8
KBZ 10	ECRM10	10MO-4	10	67,0	33,5	25,9	13/16
KBZ 12	ECRM12	12MO-4	12	72,0	36,0	25,9	13/16
KBZ 16	ECRM16	16MO-4	16	74,0	37,0	26,9	15/16
KBZ 18	ECRM18	18MO-4	18	76,6	38,3	28,2	1-1/16

Dimensions à titre informatif uniquement et susceptibles de changer.
REMARQUE : Les dimensions A et C correspondent à un serrage manuel.

Code couleur

Pour faciliter la lecture du tableau, la ligne d'en-tête respecte le code couleur suivant :

pouces



métrique



Embouts de raccordement

Réducteur d'extrémité Pour tube en pouces

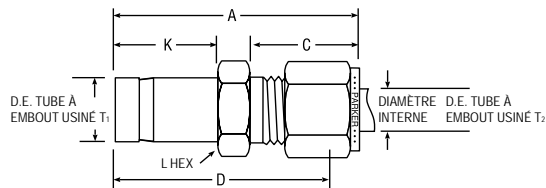
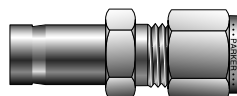

Raccords à compression à simple ou double bague

RÉFÉRENCE CPI™	RÉFÉRENCE A-LOK®	INTER CHANGEABLE AVEC	POUCES							
			D.E.TUBE À EMBOUT TOURNÉ T ₁	D.E.TUBE À EMBOUT USINÉ T ₂	A	C	D	K	L HEX	DIAMÈTRE INTERNE
2-1 TRBZ	2TUR1	100-R-2	1/8	1/16	1,10	0,43	0,95	0,53	5/16	0,05
3-1 TRBZ	3TUR1	100-R-3	3/16	1/16	1,13	0,43	0,98	0,58	5/16	0,05
4-1 TRBZ	4TUR1	100-R-4	1/4	1/16	1,24	0,43	1,09	0,63	7/16	0,05
1-2 TRBZ	1TUR2	200-R-1	1/16	1/8	1,18	0,60	0,92	0,38	7/16	0,09
2-2 TRBZ	2TUR2	200-R-2	1/8	1/8	1,34	0,43	1,09	0,54	7/16	0,07
3-2 TRBZ	3TUR2	200-R-3	3/16	1/8	1,35	0,60	1,09	0,58	7/16	0,09
4-2 TRBZ	4TUR2	200-R-4	1/4	1/8	1,42	0,60	1,16	0,63	7/16	0,09
6-2 TRBZ	6TUR2	200-R-6	3/8	1/8	1,48	0,60	1,22	0,69	7/16	0,09
8-2 TRBZ	8TUR2	200-R-8	1/2	1/8	1,74	0,60	1,48	0,91	9/16	0,09
2-3 TRBZ	2TUR3	300-R-2	1/8	3/16	1,37	0,63	1,11	0,53	7/16	0,08
4-3 TRBZ	4TUR3	300-R-4	1/4	3/16	1,46	0,63	1,20	0,63	7/16	0,13
2-4 TRBZ	2TUR4	400-R-2	1/8	1/4	1,45	0,70	1,16	0,53	1/2	0,08
3-4 TRBZ	3TUR4	400-R-3	3/16	1/4	1,48	0,60	1,19	0,56	1/2	0,12
4-4 TRBZ	4TUR4	400-R-4	1/4	1/4	1,54	0,70	1,25	0,63	1/2	0,16
5-4 TRBZ	5TUR4	400-R-5	5/16	1/4	1,57	0,70	1,28	0,66	1/2	0,16
6-4 TRBZ	6TUR4	400-R-6	3/8	1/4	1,60	0,70	1,31	0,69	1/2	0,19
8-4 TRBZ	8TUR4	400-R-8	1/2	1/4	1,82	0,70	1,53	0,91	9/16	0,19
10-4 TRBZ	10TUR4	400-R-10	5/8	1/4	1,89	0,70	1,60	0,97	11/16	0,19
12-4 TRBZ	12TUR4	400-R-12	3/4	1/4	1,88	0,70	1,59	0,97	13/16	0,19
6-5 TRBZ	6TUR5	500-R-6	3/8	5/16	1,65	0,73	1,36	0,69	9/16	0,25
8-5 TRBZ	8TUR5	500-R-8	1/2	5/16	1,87	0,73	1,58	0,91	9/16	0,25
4-6 TRBZ	4TUR6	600-R-4	1/4	3/8	1,63	0,76	1,34	0,63	5/8	0,19
6-6 TRBZ	6TUR6	600-R-6	3/8	3/8	1,70	0,76	1,41	0,69	5/8	0,28
8-6 TRBZ	8TUR6	600-R-8	1/2	3/8	1,91	0,76	1,62	0,91	5/8	0,28
10-6 TRBZ	10TUR6	600-R-10	5/8	3/8	1,98	0,76	1,69	0,97	11/16	0,28
12-6 TRBZ	12TUR6	600-R-12	3/4	3/8	1,98	0,76	1,69	0,97	13/16	0,28
4-8 TRBZ	4TUR8	810-R-4	1/4	1/2	1,77	0,87	1,37	0,63	13/16	0,19
6-8 TRBZ	6TUR8	810-R-6	3/8	1/2	1,84	0,87	1,44	0,69	13/16	0,19
10-8 TRBZ	10TUR8	810-R-10	5/8	1/2	2,12	0,87	1,72	0,97	13/16	0,41
12-8 TRBZ	12TUR8	810-R-12	3/4	1/2	2,12	0,87	1,72	0,97	13/16	0,41
16-8 TRBZ	16TUR8	810-R-16	1	1/2	2,37	0,87	1,97	1,22	1-1/16	0,41
12-10 TRBZ	12TUR10	1010-R-12	3/4	5/8	2,15	0,87	1,75	0,97	15/16	0,50
14-10 TRBZ	14TUR10	1010-R-14	7/8	5/8	2,21	0,87	1,81	1,03	15/16	0,50
16-10 TRBZ	16TUR10	1010-R-16	1	5/8	2,40	0,87	2,00	1,22	1-1/16	0,50
8-12 TRBZ	8TUR12	1210-R-8	1/2	3/4	2,15	0,87	1,75	0,91	1-1/16	0,39
16-12 TRBZ	16TUR12	1210-R-16	1	3/4	2,46	0,87	2,06	1,22	1-1/16	0,63
24-16 TRBZ†	24TUR16	1610-R-24	1-1/2	1	3,519	1,05	3,03	2,05	1-5/8	0,88
24-20 TRBZ†	24TUR20	2010-R-24	1-1/2	1-1/4	4,10	1,52	3,23	2,05	1-7/8	1,09
32-24 TRBZ†	32TUR24	2410-R-32	2	1-1/2	5,17	1,52	4,10	2,74	2-1/4	1,34

REMARQUE : Les dimensions A et C correspondent à un serrage manuel.

Dimensions à titre informatif uniquement et susceptibles de changer.

Les tubes de dimensions 1, 2 et 3 n'ont pas besoin d'usinage.

Les tubes de taille 4 et supérieures sont pré-usinés de série. Des tubes peuvent être livrés non usinés sur demande.

Les tubes de dimensions 20 et 24 doivent être lubrifiés avant montage.

Ajouter la mention -Z6 pour que les tubes soient livrés avec les écrous et bagues sertis sur l'embout.

†Tous les tubes supérieurs à 1" sont livrés de série avec écrous et bagues(s) préassemblés (option -Z6).

Embouts de raccordement

Convertisseur d'extrémité

Pour tube en pouces ou tube en métrique

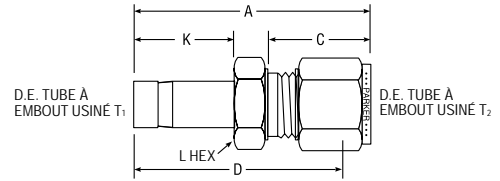
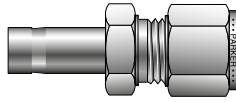

Raccords à compression à simple ou double bague

RÉFÉRENCE CPI™	RÉFÉRENCE A-LOK®	INTER CHANGEABLE AVEC	D.E. TUBE		MILLIMÈTRES					
			T ₁ POUÇES	T ₂ MM	A	C	D	K	L HEX	DIAMÈTRE INTERNE
TRBZ 1/8-3	2TUCM3	3MO-R-2	1/8	3	34,3	15,3	27,7	13,5	12,0	1,4
TRBZ 1/4-3	4TUCM3	3MO-R-4	1/4	3	36,1	15,3	29,5	16,0	12,0	4,8
TRBZ 1/4-6	4TUCM6	6MO-R-4	1/4	6	39,3	17,7	31,8	16,0	14,0	4,8
TRBZ 5/16-6	5TUCM6	6MO-R-5	5/16	6	40,0	17,7	32,5	16,8	14,0	6,4
TRBZ 3/8-6	6TUCM6	6MO-R-6	3/8	6	40,8	17,7	33,3	17,5	14,0	7,1
TRBZ 1/2-6	8TUCM6	6MO-R-8	1/2	6	46,4	17,7	38,9	23,1	14,0	9,9
TRBZ 3/8-8	6TUCM8	8MO-R-6	3/8	8	42,0	18,6	34,5	17,5	15,0	7,1
TRBZ 1/2-8	8TUCM8	8MO-R-8	1/2	8	47,5	18,6	40,1	23,1	15,0	9,9
TRBZ 3/8-10	6TUCM10	10MO-R-6	3/8	10	44,4	19,5	36,8	17,5	18,0	7,1
TRBZ 1/2-10	8TUCM10	10MO-R-8	1/2	10	47,6	19,5	41,4	23,1	18,0	9,9
TRBZ 1/2-12	8TUCM12	12MO-R-8	1/2	12	52,3	22,0	42,2	23,1	22,0	9,9
TRBZ 3/4-12	12TUCM12	12MO-R-12	3/4	12	53,8	22,0	43,7	24,6	22,0	15,1
TRBZ 3/4-18	12TUCM18	18MO-R-12	3/4	18	57,5	22,0	47,5	24,6	27,0	15,1

REMARQUE : Les dimensions A et C correspondent à un serrage manuel.

Dimensions à titre informatif uniquement et susceptibles de changer.

Les tubes sont pré-usinés de série. Des tubes peuvent être livrés non usinés sur demande.

Les tubes de dimensions 1, 2 et 3 ne requièrent pas d'usinage.

Ajouter la mention -Z6 pour que les tubes soient livrés avec les écrous et bagues sertis sur l'embout.

Code couleur

Pour faciliter la lecture du tableau, la ligne d'en-tête respecte le code couleur suivant :

pouces



métrique



Embouts de raccordement

Réducteur d'extrémité Pour tube métrique

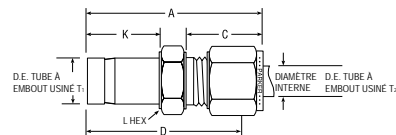
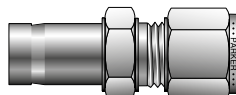

RÉFÉRENCE CPI™	RÉFÉRENCE A-LOK®	INTER CHANGEABLE AVEC	D.E. TUBE		MILLIMÈTRES						
			T ₁	T ₂	A	C	D	K	O	L HEX	DIAMÈTRE INTERNE
TRBZ 3-2	M3TURM2	2MO-R-3M	3	2	34,3	15,3	27,7	13,5	0,6	14,0	1,4
TRBZ 3-6	M3TURM6	6MO-R-3M	3	6	37,0	17,7	29,5	13,5	0,6	14,0	1,4
TRBZ 4-3	M4TURM3	3MO-R-4M	4	3	35,0	15,3	28,4	14,3	1	12,0	2,0
TRBZ 6-3	M6TURM3	3MO-R-6M	6	3	36,1	15,3	29,5	15,9	1	12,0	2,4
TRBZ 6-4	M6TURM4	4MO-R-6M	6	4	37,1	16,1	30,5	15,9	1	12,0	3,0
TRBZ 6-8	M6TURM8	8MO-R-6M	6	8	40,0	18,6	32,5	15,9	1	15,0	4,0
TRBZ 6-10	M6TURM10	10MO-R-6M	6	10	41,7	19,5	34,1	15,9	1	18,0	4,0
TRBZ 6-12	M6TURM12	12MO-R-6M	6	12	44,9	22,0	34,8	15,9	1	22,0	4,0
TRBZ 8-6	M8TURM6	6MO-R-8M	8	6	40,0	17,7	32,5	16,7	0,8	14,0	4,8
TRBZ 8-10	M8TURM10	10MO-R-8M	8	10	43,4	19,5	35,8	15,3	1,5	19,5	18,0
TRBZ 10-3	M10TURM3	3MO-R-10M	10	3	38,6	15,3	32,0	17,7	2,0	15,3	12,0
TRBZ 10-6	M10TURM6	6MO-R-10M	10	6	40,8	17,7	33,3	17,5	1,3	14,0	4,8
TRBZ 10-8	M10TURM8	8MO-R-10M	10	8	42,0	18,6	34,5	17,5	1,3	15,0	6,4
TRBZ 10-12	M10TURM12	12MO-R-10M	10	12	46,6	22,0	36,5	17,5	1,3	22,0	7,5
TRBZ 12-6	M12TURM6	6MO-R-12M	12	6	46,4	17,7	38,9	23,0	1,4	14,0	4,8
TRBZ 12-8	M12TURM8	8MO-R-12M	12	8	47,6	18,6	40,1	23,0	1,4	15,0	6,4
TRBZ 12-10	M12TURM10	10MO-R-12M	12	10	49,7	19,5	42,1	23,0	1,4	18,0	7,9
TRBZ 12-16	M12TURM16	16MO-R-12M	12	16	53,0	22,0	42,9	23,0	1,4	24,0	9,1
TRBZ 12-18	M12TURM18	18MO-R-12M	12	18	54,6	22,0	44,5	23,0	1,4	27,0	9,1
TRBZ 15-10	M15TURM10	10MO-R-15M	15	10	51,3	19,5	43,7	23,8	1,6	27,0	7,9
TRBZ 16-12	M16TURM12	12MO-R-16M	16	12	53,8	22,0	43,7	24,6	1,7	22,0	9,5
TRBZ 16-18	M16TURM18	18MO-R-16M	16	18	56,1	22,0	46,0	24,6	1,7	27,0	12,7
TRBZ 16-20	M16TURM20	20MO-R-16M	16	20	57,9	22,0	47,8	24,6	1,7	27,0	12,7
TRBZ 16-25	M16TURM25	25MO-R-16M	16	25	63,2	26,5	51,0	24,8	2,0	26,5	35,0
TRBZ 18-12	M18TURM12	12MO-R-18M	18	12	53,8	22,0	43,7	24,6	2,0	22,0	9,5
TRBZ 18-16	M18TURM16	16MO-R-18M	18	16	54,7	22,0	44,6	24,8	2,5	22,0	24,0
TRBZ 18-20	M18TURM20	20MO-R-18M	18	20	57,9	22,0	47,8	24,6	2,0	30,0	13,9
TRBZ 18-25	M18TURM25	25MO-R-18M	18	25	63,1	26,5	50,8	24,6	2,0	35,0	14,0
TRBZ 20-12	M20TURM12	12MO-R-20M	20	12	56,1	22,0	46,0	25,4	2,5	22,0	9,5
TRBZ 20-16	M20TURM16	16MO-R-20M	20	16	55,3	22,0	45,2	25,6	2,5	22,0	24,0
TRBZ 20-18	M20TURM18	18MO-R-20M	20	18	57,6	22,0	47,5	25,4	2,5	27,0	15,1
TRBZ 20-25	M20TURM25	25MO-R-20M	20	25	64,5	26,5	52,3	25,4	2,5	35,0	15,1
TRBZ 22-18	M22TURM18	18MO-R-22M	22	18	56,1	22,0	46,0	26,2	2,5	27,0	15,1
TRBZ 22-20	M22TURM20	20MO-R-22M	22	20	57,7	22,0	47,6	26,2	2,5	30,0	15,8
TRBZ 25-12	M25TURM12	12MO-R-25M	25	12	60,9	22,0	50,8	31,8	2,6	27,0	9,5
TRBZ 25-16	M25TURM16	16MO-R-25M	25	16	64,0	22,0	51,8	32,0	3,0	22,0	27,0
TRBZ 25-18	M25TURM18	18MO-R-25M	25	18	62,5	22,0	52,4	31,8	2,6	27,0	15,1
TRBZ 25-20	M25TURM20	20MO-R-25M	25	20	64,2	22,0	54,1	31,8	2,6	30,0	15,8

Dimensions à titre informatif uniquement et susceptibles de changer.

REMARQUE : Les dimensions A et C correspondent à un serrage manuel.

Les tubes sont pré-usinés de série.

Ajouter la mention -Z6 pour que les tubes soient livrés avec les écrous et bagues sertis sur l'embout.

Code couleur

Pour faciliter la lecture du tableau, la ligne d'en-tête respecte le code couleur suivant :

pouces



métrique



Embouts de raccordement

Adaptateur d'extrémité passage de cloison Pour tube en pouces

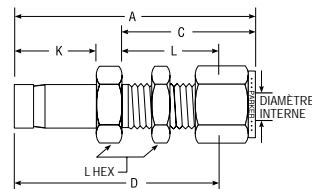
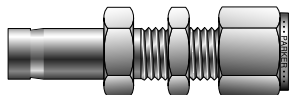

RÉFÉRENCE CPI™	RÉFÉRENCE A-LOK®	INTER CHANGEABLE AVEC	POUCES							
			D.E. TUBE	A	C	L	K	D	DIAMÈTRE INTERNE	L HEX
2-2 T2H2BZ	2TUBC2	200-R1-2	1/8	1,95	1,23	0,97	0,53	1,69	0,093	1/2
4-4 T2H2BZ	4TUBC4	400-R1-4	1/4	2,20	1,31	1,02	0,63	1,91	0,187	5/8
6-6 TH2HBZ	6TUBC6	600-R1-6	3/8	2,42	1,44	1,16	0,69	2,13	0,281	3/4
8-8 T2H2BZ	8TUBC8	810-R1-8	1/2	2,87	1,65	1,25	0,91	2,47	0,406	15/16

REMARQUE : Les dimensions A et C correspondent à un serrage manuel.

Dimensions à titre informatif uniquement et susceptibles de changer.

Les tubes sont pré-usinés de série. Des tubes peuvent être livrés non usinés sur demande.

Ajouter la mention -Z6 pour que les tubes soient livrés avec les écrous et bagues sertis sur l'embout.

Embout de raccordement Pour tube en pouces

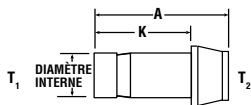

RÉFÉRENCE CPI™	RÉFÉRENCE A-LOK®	INTER CHANGEABLE AVEC	POUCES			
			D.E. TUBE	A	K	DIAMÈTRE INTERNE
1-1 ZPC	1PC1	101-PC	1/16	0,63	0,44	0,031
1-2 ZPC	1PC2	201-PC-1	1/16-1/8	0,84	0,44	0,031
1-4 ZPC	1PC4	401-PC-1	1/16-1/4	0,91	0,44	0,031
2-2 ZPC	2PC2	201-PC	1/8	0,95	0,54	0,078
2-4 ZPC	2PC4	401-PC-2	1/8-1/4	1,05	0,54	0,078
2-6 ZPC	2PC6	601-PC-2	1/8-3/8	1,09	0,54	0,031
3-3 ZPC	3PC3	301-PC	3/16	0,98	0,67	0,116
4-4 ZPC	4PC4	401-PC	1/4	1,07	0,76	0,156
4-6 ZPC	4PC6	601-PC-4	1/4-3/8	1,15	0,64	0,156
4-8 ZPC	4PC8	811-PC-4	1/4-1/2	1,36	0,64	0,156
6-6 ZPC	6PC6	601-PC	3/8	1,16	0,84	0,281
6-8 ZPC	6PC8	811-PC-6	3/8-1/2	1,40	0,72	0,281
8-8 ZPC	8PC8	811-PC	1/2	1,59	1,11	0,375
8-12 ZPC	8PC12	1211-PC-8	1/2-3/4	1,72	0,91	0,375
12-12 ZPC	12PC12	1211-PC	3/4	1,65	1,16	0,578
16-16 ZPC	16PC16	1611-PC	1	2,12	1,44	0,813

Dimensions à titre informatif uniquement et susceptibles de changer.

REMARQUE : Les tubes sont pré-usinés de série. (Les tubes de dimensions 1, 2 et 3 sont sans gorge). Des tubes (4 -16) peuvent être livrés non usinés sur demande.

L'embout de bague usiné (T₂) ne requiert qu'un quart de tour après serrage manuel.

Ajouter la mention -Z6 pour que les tubes soient livrés avec les écrous et bagues sertis sur l'embout

Embout de raccordement Pour tube métrique

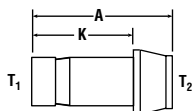

RÉFÉRENCE CPI™	RÉFÉRENCE A-LOK®	INTER CHANGEABLE AVEC	MILLIMÈTRES				
			D.E. TUBE		A	K	ALÉSAGE
T ₁	T ₂						
ZPC 3-3	PCM3	3M1-PC	3	3	22,2	15,7	1,6
ZPC 6-6	PCM6	6M1-PC	6	6	24,6	18,7	3,0
ZPC 8-8	PCM8	8M1-PC	8	8	25,9	20,0	5,0
ZPC 10-10	PCM10	10M1-PC	10	10	26,1	20,2	6,0
ZPC 12-12	PCM12	12M1-PC	12	12	35,8	26,0	8,0
ZPC 16-16	PCM16	16M1-PC	16	16	40,5	27,7	12,0
ZPC 18-18	PCM18	18M1-PC	18	18	40,8	27,7	13,0
ZPC 3-6	M3PCM6	6M1-PC-3M	3	6	22,6	13,5	1,6
ZPC 6-8	M6PCM8	8M1-PC-6M	6	8	25,5	16,1	3,0
ZPC 6-10	M6PCM10	10M1-PC-6M	6	10	25,5	16,1	3,0
ZPC 6-12	M6PCM12	12M1-PC-6M	6	12	31,2	16,1	3,0
ZPC 8-10	M8PCM10	10M1-PC-8M	8	10	29,5	16,8	5,0
ZPC 8-12	M8PCM12	12M1-PC-8M	8	12	31,4	16,8	5,0

Dimensions à titre informatif uniquement et susceptibles de changer.

REMARQUE : Les tubes sont pré-usinés de série. (Les tubes de dimensions M2, M3, et M4 sont sans gorge).

L'embout de bague usiné (T₂) ne requiert qu'un quart de tour après serrage manuel.

Ajouter la mention -Z6 pour que les tubes soient livrés avec les écrous et bagues sertis sur l'embout.

Embouts de raccordement

Adaptateur d'extrémité mâle NPT

Pour tube en pouces

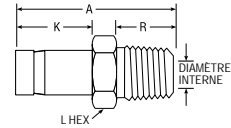
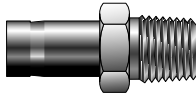

Raccords à compression à simple ou double bague

RÉFÉRENCE CPI™	RÉFÉRENCE A-LOK®	INTER CHANGEABLE AVEC	POUCES						
			D.E. TUBE	FILETAGE TUYAU NPT	A	R	K	L HEX	DIAMÈTRE INTERNE
1-2 T2HF	1MA2N	1-TA-1-1	1/16	1/8	1,00	0,38	0,38	7/16	0,031
2-2 T2HF	2MA2N	2-TA-1-2	1/8	1/8	1,16	0,38	0,54	7/16	0,078
2-4 T2HF	2MA4N	2-TA-1-4	1/8	1/4	1,38	0,56	0,54	9/16	0,078
3-2 T2HF	3MA2N	3-TA-1-2	3/16	1/8	1,20	0,38	0,58	7/16	0,116
3-4 T2HF	3MA4N	3-TA-1-4	3/16	1/4	1,42	0,56	0,58	9/16	0,116
4-2 T2HF	4MA2N	4-TA-1-2	1/4	1/8	1,25	0,38	0,63	7/16	0,156
4-4 T2HF	4MA4N	4-TA-1-4	1/4	1/4	1,46	0,56	0,63	9/16	0,156
4-6 T2HF	4MA6N	4-TA-1-6	1/4	3/8	1,49	0,56	0,63	11/16	0,156
4-8 T2HF	4MA8N	4-TA-1-8	1/4	1/2	1,71	0,75	0,63	7/8	0,156
5-2 T2HF	5MA2N	5-TA-1-2	5/16	1/8	1,29	0,38	0,66	7/16	0,219
5-4 T2HF	5MA4N	5-TA-1-4	5/16	1/4	1,50	0,56	0,66	9/16	0,219
5-6 T2HF	5MA6N	5-TA-1-6	5/16	3/8	1,53	0,56	0,66	11/16	0,219
5-8 T2HF	5MA8N	5-TA-1-8	5/16	1/2	1,74	0,75	0,66	7/8	0,219
6-2 T2HF	6MA2N	6-TA-1-2	3/8	1/8	1,32	0,38	0,69	7/16	0,281
6-4 T2HF	6MA4N	6-TA-1-4	3/8	1/4	1,53	0,56	0,69	9/16	0,281
6-6 T2HF	6MA6N	6-TA-1-6	3/8	3/8	1,56	0,56	0,69	11/16	0,281
6-8 T2HF	6MA8N	6-TA-1-8	3/8	1/2	1,78	0,75	0,69	7/8	0,281
8-4 T2HF	8MA4N	8-TA-1-4	1/2	1/4	1,75	0,56	0,91	9/16	0,281
8-6 T2HF	8MA6N	8-TA-1-6	1/2	3/8	1,78	0,56	0,91	11/16	0,375
8-8 T2HF	8MA8N	8-TA-1-8	1/2	1/2	2,00	0,75	0,91	7/8	0,375
10-8 T2HF	10MA8N	10-TA-1-8	5/8	1/2	2,06	0,75	0,97	7/8	0,469
12-8 T2HF	12MA8N	12-TA-1-8	3/4	1/2	2,06	0,75	0,97	7/8	0,469
12-12 T2HF	12MA12N	12-TA-1-12	3/4	3/4	2,06	0,75	0,97	1-1/16	0,578
12-16 T2HF	12MA16N	12-TA-1-16	3/4	1	2,41	0,94	0,97	1-3/8	0,813
16-12 T2HF	16MA12N	16-TA-1-12	1	3/4	2,31	0,75	1,22	1-1/16	0,813
16-16 T2HF	16MA16N	16-TA-1-16	1	1	2,68	0,94	1,22	1-3/8	0,813
20-20 T2HF	20MA20N	20-TA-1-20	1-1/4	1-1/4	3,16	0,97	1,71	1-3/4	1 000
24-24 T2HF	24MA24N	24-TA-1-24	1-1/2	1-1/2	3,72	1,00	2,05	2-1/8	1,250
32-32 T2HF	32MA32N	32-TA-1-32	2	2	4,70	1,04	2,74	2-3/4	1,720

Dimensions à titre informatif uniquement et susceptibles de changer.

REMARQUE : Ajouter la mention -Z6 pour que les tubes soient livrés avec les écrous et bagues sertis sur l'embout.

Les tubes sont pré-usinés de série. Des tubes peuvent être livrés non pré-usinés sur demande.

Les tubes en dimensions pouces 1, 2 et 3 et les tubes de dimensions métriques 2, 3 et 4 mm n'ont pas de pré-usinage.

Les tubes de dimensions pouces 20, 24 et 32 doivent être lubrifiés avant montage.

Adaptateur d'extrémité mâle BSPP

Pour tube en pouces

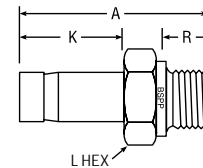
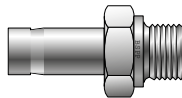

RÉFÉRENCE CPI™	RÉFÉRENCE A-LOK®	INTER CHANGEABLE AVEC	POUCES						
			D.E. TUBE	FILETAGE BSPP	A	K	R	L HEX	DIAMÈTRE INTERNE
2-2R T2HF	2MA2R	2TA-1-2RS	1/8	1/8	1,09	0,53	0,28	9/16	0,05
2-4R T2HF	2MA4R	2TA-1-4RS	1/8	1/4	1,31	0,53	0,44	3/4	0,05
4-2R T2HF	4MA2R	4TA-1-2RS	1/4	1/8	1,19	0,63	0,28	9/16	0,16
4-4R T2HF	4MA4R	4TA-1-4RS	1/4	1/4	1,50	0,63	0,44	3/4	0,18
6-2R T2HF	6MA2R	6TA-1-2RS	3/8	1/8	1,34	0,69	0,28	3/4	0,05
6-4R T2HF	6MA4R	6TA-1-4RS	3/8	1/4	1,47	0,69	0,44	3/4	0,25
6-6R T2HF	6MA6R	6TA-1-6RS	3/8	3/8	1,50	0,69	0,44	7/8	0,28
6-8R T2HF	6MA8R	6TA-1-8RS	3/8	1/2	1,69	0,69	0,56	1-1/16	0,28
8-4R T2HF	8MA4R	8TA-1-4RS	1/2	1/4	1,69	0,91	0,44	3/4	0,25
8-6R T2HF	8MA6R	8TA-1-6RS	1/2	3/8	1,72	0,91	0,44	7/8	0,31
8-8R T2HF	8MA8R	8TA-1-8RS	1/2	1/2	1,94	0,91	0,56	1-1/16	0,39
10-8R T2HF	10MA8R	10TA-1-8RS	5/8	1/2	1,97	0,97	0,56	1-1/16	0,47
12-12R T2HF	12MA12R	12TA-1-12RS	3/4	3/4	2,09	0,97	0,63	1-5/16	0,578
16-16R T2HF	16MA16R	16TA-1-16RS	1	1	2,53	1,22	0,72	1-5/8	0,80

Dimensions à titre informatif uniquement et susceptibles de changer.

REMARQUE : Ajouter -Z6 pour assembler des écrous et des bagues sur l'embout du tronçon de tube.

Les tubes sont pré-usinés de série. Des tubes peuvent être livrés non pré-usinés sur demande.

Une rondelle d'étanchéité collée doit être montée sur ce modèle. Voir page 105.

Embouts de raccordement

Adaptateur d'extrémité mâle BSPP Pour tube métrique

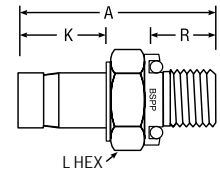
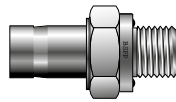

RÉFÉRENCE CPI™	RÉFÉRENCE A-LOK®	INTER CHANGEABLE AVEC	MILLIMÈTRES								
			D.E. TUBE	FILETAGE BSPP	A	K	Q	R	X	L HEX	DIAMÈTRE INTERNE
T2HF 3-1/8R	M3MA1/8R	3-MTA-1-2RS	3	1/8	31,0	13,5	0,6	7,1	13,7	14,0	1,8
T2HF 4-1/8R	M4MA1/8R	4-MTA-1-2RS	4	1/8	31,8	14,3	1	7,1	13,7	14,0	2,0
T2HF 6-1/8R	M6MA1/8R	6-MTA-1-2RS	6	1/8	33,3	15,9	1	7,1	13,7	14,0	4,0
T2HF 6-1/4R	M6MA1/4R	6-MTA-1-4RS	6	1/4	38,1	15,9	1	11,2	17,8	19,0	4,0
T2HF 8-1/4R	M8MA1/4R	8-MTA-1-4RS	8	1/4	38,9	16,7	0,8	11,2	17,8	19,0	6,4
T2HF 10-1/4R	M10MA1/4R	10-MTA-1-4RS	10	1/4	39,7	17,5	1,3	11,2	17,8	19,0	6,4
T2HF 10-3/8R	M10MA3/8R	10-MTA-1-6RS	10	3/8	38,9	17,5	1,3	11,2	21,8	22,0	7,5
T2HF 10-1/2R	M10MA1/2R	10-MTA-1-8RS	10	1/2	42,9	17,5	1,3	14,2	25,7	27,0	7,5
T2HF 12-1/4R	M12MA1/4R	12-MTA-1-4RS	12	1/4	43,7	23,0	1,4	11,2	17,8	19,0	6,4
T2HF 12-3/8R	M12MA3/8R	12-MTA-1-6RS	12	3/8	44,5	23,0	1,4	11,2	21,8	22,0	7,9
T2HF 12-1/2R	M12MA1/2R	12-MTA-1-8RS	12	1/2	49,2	23,0	1,4	14,2	25,7	27,0	9,1
T2HF 16-1/2R	M16MA1/2R	16-MTA-1-8RS	16	1/2	50,8	24,6	1,7	14,2	25,7	27,0	11,9
T2HF 18-3/4R	M18MA3/4R	18-MTA-1-12RS	18	3/4	53,2	24,6	2,0	16,0	31,8	33,0	14,0
T2HF 20-3/4R	M20MA3/4R	20-MTA-1-12RS	20	3/4	54,0	25,4	2,5	16,0	31,8	33,0	15,1
T2HF 25-1R	M25MA1R	25-MTA-1-16RS	25	1	65,1	31,8	2,6	18,3	38,6	41,0	19,8

Dimensions à titre informatif uniquement et susceptibles de changer.

REMARQUE : Les tubes sont pré-usinés de série. Des tubes peuvent être livrés non pré-usinés sur demande.

Une rondelle d'étanchéité collée doit être montée sur ce modèle. Voir page 105.

Ajouter la mention -Z6 pour que les tubes soient livrés avec les écrous et bagues sertis sur l'embout.

Adaptateur d'extrémité mâle BSPP avec joint ED Pour tube en pouces

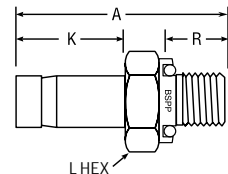
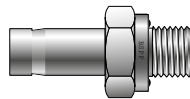

RÉFÉRENCE CPI™	RÉFÉRENCE A-LOK®	INTER CHANGEABLE AVEC	POUCES							
			D.E. TUBE	FILETAGE BSPP	A	K	R	X	L HEX	ALÉSAGE
4-4R-ED T2HF	4MA4R-ED	-	1/4	1/4	1,50	0,63	0,47	0,74	3/4	0,18
4-6R-ED T2HF	4MA6R-ED	-	1/4	3/8	1,50	0,63	0,47	0,86	3/4	0,18
8-4R-ED T2HF	8MA4R-ED	-	1/2	1/4	1,75	0,91	0,47	0,74	3/4	0,25
8-6R-ED T2HF	8MA6R-ED	-	1/2	3/8	1,78	0,91	0,47	0,86	7/8	0,31
8-8R-ED T2HF	8MA8R-ED	-	1/2	1/2	1,94	0,91	0,55	1,04	1-1/16	0,39

Dimensions à titre informatif uniquement et susceptibles de changer.

REMARQUE : Les tubes sont pré-usinés de série. Des tubes peuvent être livrés non pré-usinés sur demande.

Les raccords ED sont livrés de série avec des rondelles d'étanchéité en nitrile. Ils sont adaptés aux températures entre -35 °C et +100 °C (-31 °F à +212 °F).

Des joints en fluorocarbonate sont disponibles sur demande. Ils conviennent à des températures situées entre -25 °C et +120 °C (-13 °F et +248 °F).

Ajouter la mention -Z6 pour que les tubes soient livrés avec les écrous et bagues sertis sur l'embout.

Code couleur

Pour faciliter la lecture du tableau, la ligne d'en-tête respecte le code couleur suivant :

pouces



métrique



Embouts de raccordement

Adaptateur d'extrémité mâle BSPP avec joint ED Pour tube métrique

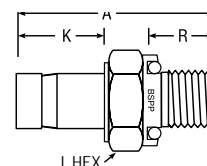
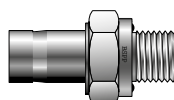

RÉFÉRENCE CPI™	RÉFÉRENCE A-LOK®	INTER CHANGEABLE AVEC	MILLIMÈTRES						
			D.E. TUBE	FILETAGE BSPP	A	K	R	L HEX	DIAMÈTRE INTERNE
T2HF 6-1/4R-ED	M6MA1/4R-ED	-	6	1/4	36,6	15,9	7,9	19,0	4,0
T2HF 6-1/2R-ED	M6MA1/2R-ED	-	6	1/2	42,7	15,9	14,0	27,0	4,0
T2HF 10-1/4R-ED	M10MA1/4R-ED	-	10	1/4	38,1	17,5	11,9	19,0	6,4
T2HF 10-1/2R-ED	M10MA1/2R-ED	-	10	1/2	44,2	17,5	14,0	27,0	7,5
T2HF 12-1/4R-ED	M12MA1/4R-ED	-	12	1/4	43,7	23,0	11,9	19,0	6,4
T2HF 12-3/8R-ED	M12MA3/8R-ED	-	12	3/8	45,0	23,0	11,9	22,0	7,9
T2HF 12-1/2R-ED	M12MA1/2R-ED	-	12	1/2	49,8	23,0	14,0	27,0	9,1

Dimensions à titre informatif uniquement et susceptibles de changer.

REMARQUE : Les tubes sont pré-usinés de série. Des tubes peuvent être livrés non pré-usinés sur demande.

Les raccords ED sont livrés de série avec des rondelles d'étanchéité en nitrile. Ils sont adaptés aux températures entre -35 °C et +100 °C (-31 °F à +212 °F). Des joints en fluorocarbone sont disponibles sur demande. Ils conviennent à des températures situées entre -25 °C et +120 °C (-13 °F et +248 °F). Ajouter la mention -Z6 pour que les tubes soient livrés avec les écrous et bagues sertis sur l'embout.

Adaptateur mâle NPT Pour tube métrique

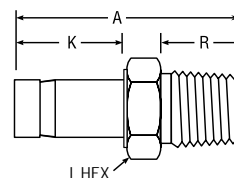
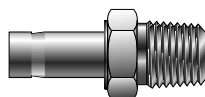

RÉFÉRENCE CPI™	RÉFÉRENCE A-LOK®	INTER CHANGEABLE AVEC	MILLIMÈTRES						
			D.E. TUBE	FILETAGE NPT	A	K	R	L HEX	DIAMÈTRE INTERNE
T2HF 3-1/8	M3MA1/8N	3-MTA-1-2	3	1/8	29,4	13,5	9,7	12,0	1,8
T2HF 4-1/8	M4MA1/8N	4-MTA-1-2	4	1/8	29,4	14,3	9,7	12,0	2,0
T2HF 6-1/8	M6MA1/8N	6-MTA-1-2	6	1/8	31,0	15,9	9,7	12,0	4,0
T2HF 6-1/4	M6MA1/4N	6-MTA-1-4	6	1/4	35,7	15,9	14,2	14,0	4,0
T2HF 6-3/8	M6MA3/8N	6-MTA-1-6	6	3/8	36,5	16,1	14,2	18,0	3,0
T2HF 6-1/2	M6MA1/2N	6-MTA-1-8	6	1/2	42,1	16,1	19,1	22,0	3,0
T2HF 8-1/4	M8MA1/4N	8-MTA-1-4	8	1/4	37,3	16,7	14,2	14,0	6,4
T2HF 8-3/8	M8MA3/8N	8-MTA-1-6	8	3/8	38,1	16,7	14,2	12,0	6,4
T2HF 10-1/4	M10MA1/4N	10-MTA-1-4	10	1/4	38,1	17,5	14,2	14,0	7,1
T2HF 10-3/8	M10MA3/8N	10-MTA-1-6	10	3/8	43,7	17,5	14,2	18,0	7,5
T2HF 10-1/2	M10MA1/2N	10-MTA-1-8	10	1/2	44,5	17,5	19,1	22,0	7,5
T2HF 12-1/4	M12MA1/4N	12-MTA-1-4	12	1/4	43,7	23,0	14,2	14,0	7,1
T2HF 12-3/8	M12MA3/8N	12-MTA-1-6	12	3/8	44,5	23,0	14,2	27,0	9,1
T2HF 12-1/2	M12MA1/2N	12-MTA-1-8	12	1/2	49,2	23,0	19,1	22,0	9,1
T2HF 16-1/2	M16MA1/2N	16-MTA-1-8	16	1/2	50,8	24,6	19,1	22,0	12,7
T2HF 16-3/4	M16MA3/4N	16-MTA-1-12	16	3/4	51,6	24,6	19,1	27,0	12,7
T2HF 18-1/2	M18MA1/2N	18-MTA-1-8	18	1/2	50,8	24,6	19,1	22,0	12,7
T2HF 18-3/4	M18MA3/4N	18-MTA-1-12	18	3/4	51,6	24,6	19,1	27,0	14,0
T2HF 20-1/2	M20MA1/2N	20-MTA-1-8	20	1/2	51,8	25,6	19,1	22,0	15,0
T2HF 20-3/4	M20MA3/4N	20-MTA-1-12	20	3/4	52,4	25,4	19,1	27,0	15,1
T2HF 25-1	M25MA1N	25-MTA-1-16	25	1	65,9	31,8	23,9	35,0	19,8

Dimensions à titre informatif uniquement et susceptibles de changer.

REMARQUE : Les tubes sont pré-usinés de série. Des tubes peuvent être livrés non pré-usinés sur demande.

Ajouter la mention -Z6 pour que les tubes soient livrés avec les écrous et bagues sertis sur l'embout.

Code couleur

Pour faciliter la lecture du tableau, la ligne d'en-tête respecte le code couleur suivant :

pouces



métrique



Embouts de raccordement

Adaptateur d'extrémité mâle conique BSPT Pour tube en pouces

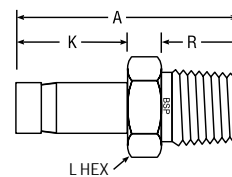
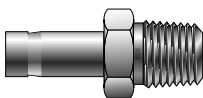

RÉFÉRENCE CPI™	RÉFÉRENCE A-LOK®	INTER CHANGEABLE AVEC	POUCES						
			D.E. TUBE	FILETAGE BSPT	A	K	R	L HEX	DIAMÈTRE INTERNE
4-2K T2HFK	4MA2K	4-TA-1-2RT	1/4	1/8	1,25	0,63	0,38	7/16	0,156
4-4K T2HFK	4MA4K	4-TA-1-4RT	1/4	1/4	1,46	0,63	0,56	9/16	0,156
4-6K T2HFK	4MA6K	4-TA-1-6RT	1/4	3/8	1,44	0,63	0,56	11/16	0,156
4-8K T2HFK	4MA8K	4-TA-1-8RT	1/4	1/2	1,66	0,63	0,75	7/8	0,219
5-2 T2HFK	5MA2K	5-TA-1-2RT	5/16	1/8	1,29	0,66	0,38	7/16	0,219
5-4 T2HFK	5MA4K	5-TA-1-4RT	5/16	1/4	1,50	0,66	0,56	9/16	0,219
6-4 T2HFK	6MA4K	6-TA-1-4RT	3/8	1/4	1,50	0,69	0,56	9/16	0,281
6-6 T2HFK	6MA6K	6-TA-1-6RT	3/8	3/8	1,50	0,69	0,56	11/16	0,281
6-8 T2HFK	6MA8K	6-TA-1-8RT	3/8	1/2	1,72	0,69	0,75	7/8	0,281
8-4 T2HFK	8MA4K	8-TA-1-4RT	1/2	1/4	1,72	0,91	0,56	9/16	0,375
8-6 T2HFK	8MA6K	8-TA-1-6RT	1/2	3/8	1,75	0,91	0,56	11/16	0,375
8-8 T2HFK	8MA8K	8-TA-1-8RT	1/2	1/2	1,94	0,91	0,75	7/8	0,375
10-8 T2HFK	10MA8K	10-TA-1-8RT	5/8	1/2	2,06	0,97	0,75	7/8	0,469

REMARQUE : Les tubes sont pré-usinés de série. Des tubes peuvent être livrés non pré-usinés sur demande.
Dimensions à titre informatif uniquement et susceptibles de changer.

Ajouter la mention -Z6 pour que les tubes soient livrés avec les écrous et bagues sertis sur l'embout.

Adaptateur d'extrémité mâle conique BSPT Pour tube métrique

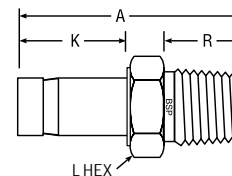
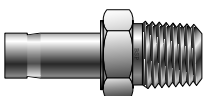

RÉFÉRENCE CPI™	RÉFÉRENCE A-LOK®	INTER CHANGEABLE AVEC	MILLIMÈTRES						
			D.E. TUBE	FILETAGE BSPT	A	K	R	L HEX	ALÉSAGE
T2HF 3-1/8K	M3MA1/8K	3-MTA-1-2RT	3	1/8	29,4	13,5	9,7	12,0	1,8
T2HF 4-1/8K	M4MA1/8K	4-MTA-1-2RT	4	1/8	29,4	14,3	9,7	12,0	2,0
T2HF 6-1/8K	M6MA1/8K	6-MTA-1-2RT	6	1/8	31,0	15,9	9,7	12,0	4,0
T2HF 6-1/4K	M6MA1/4K	6-MTA-1-4RT	6	1/4	35,7	15,9	14,2	14,0	4,0
T2HF 8-1/4K	M8MA1/4K	8-MTA-1-4RT	8	1/4	37,3	16,7	14,2	14,0	6,4
T2HF 8-3/8K	M8MA3/8K	8-MTA-1-6RT	8	3/8	38,3	16,8	14,2	18,0	5,0
T2HF 10-1/4K	M10MA1/4K	10-MTA-1-4RT	10	1/4	38,1	17,5	14,2	14,0	7,1
T2HF 10-3/8K	M10MA3/8K	10-MTA-1-6RT	10	3/8	38,1	17,5	14,2	18,0	7,5
T2HF 10-1/2K	M10MA1/2K	10-MTA-1-8RT	10	1/2	44,5	17,5	19,1	22,0	7,5
T2HF 12-1/4K	M12MA1/4K	12-MTA-1-4RT	12	1/4	43,7	23,0	14,2	14,0	7,1
T2HF 12-3/8K	M12MA3/8K	12-MTA-1-6RT	12	3/8	44,5	23,0	14,2	18,0	9,1
T2HF 12-1/2K	M12MA1/2K	12-MTA-1-8RT	12	1/2	49,2	23,0	19,1	22,0	9,1
T2HF 16-1/2K	M16MA1/2K	16-MTA-1-8RT	16	1/2	50,8	24,6	19,1	22,0	12,7
T2HF 18-3/4K	M18MA3/4K	18-MTA-1-12RT	18	3/4	51,6	24,6	19,1	27,0	14,0
T2HF 20-3/4K	M20MA3/4K	20-MTA-1-12RT	20	3/4	52,4	25,4	19,1	27,0	15,1
T2H 25-1K	M25MA1K	25-MTA-1-16RT	25	1	65,9	31,8	23,9	35,0	19,8

REMARQUE : Les tubes sont pré-usinés de série. Des tubes peuvent être livrés non pré-usinés sur demande.
Dimensions à titre informatif uniquement et susceptibles de changer.

Ajouter la mention -Z6 pour que les tubes soient livrés avec les écrous et bagues sertis sur l'embout.

Embouts de raccordement

Adaptateur pour embout de tube vers filetage droit SAE

Pour tube en pouces

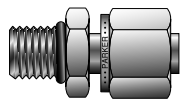
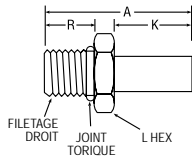
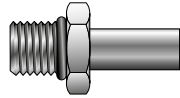

RÉFÉRENCE CPI™	RÉFÉRENCE A-LOK®	INTER CHANGEABLE AVEC	POUCES						NUM. TIRET JOINT TORIQUE APR
			D.E. TUBE T	DIMENSIONS FILETAGE DROIT	A	K	R	L HEX	
6-4 T2HOA	6TUHOA4	6-TA-1-4ST	3/8	7/16-20	1,46	0,69	0,36	9/16	3-904
6-8 T2HOA	6TUHOA8	6-TA-1-8ST	3/8	3/4-16	1,59	0,69	0,44	7/8	3-908
8-6 T2HOA	8TUHOA6	8-TA-1-6ST	1/2	9/16-18	1,74	0,91	0,39	11/16	3-906
10-10 T2HOA	10TUHOA10	10-TA-1-10ST	5/8	7/8-14	1,94	0,91	0,50	1	3-910
*24-24 T2HOA	24TUHOA24	24-TA-1-24ST	1-1/2	1-7/8-12	3,28	2,05	0,59	2-1/8	3-924

Dimensions à titre informatif uniquement et susceptibles de changer.

* Les tubes de dimension 24 sont préassemblés avec écrou et bagues.

Les dimensions correspondent à un serrage manuel.

Les tubes de dimension 24 doivent être lubrifiés avant montage.

Les pièces sont livrées de série avec des joints toriques en nitrile. Pour des joints toriques en fluorocarbone, ajoutez le suffixe « -VO ».

D'autres joints toriques sont disponibles sur demande.

Ajouter la mention -Z6 pour que les tubes soient livrés avec les écrous et bagues sertis sur l'embout.

Adaptateur femelle NPT à embout de tube

Pour tube en pouces

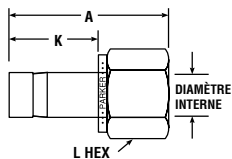
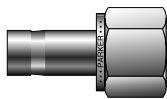

RÉFÉRENCE CPI™	RÉFÉRENCE A-LOK®	INTER CHANGEABLE AVEC	POUCES					DIAMÈTRE INTERNE
			D.E. TUBE	FILETAGE NPT	A	K	L HEX	
1-2 T2HG	1FA2N	1-TA-7-2	1/16	1/8	1,07	0,34	9/16	0,031
2-2 T2HG	2FA2N	2-TA-7-2	1/8	1/8	1,23	0,53	9/16	0,093
2-4 T2HG	2FA4N	2-TA-7-4	1/8	1/4	1,38	0,53	3/4	0,093
3-2 T2HG	3FA2N	3-TA-7-2	3/16	1/8	1,25	0,56	9/16	0,116
3-4 T2HG	3FA4N	3-TA-7-4	3/16	1/4	1,42	0,56	3/4	0,116
4-2 T2HG	4FA2N	4-TA-7-2	1/4	1/8	1,31	0,63	9/16	0,188
4-4 T2HG	4FA4N	4-TA-7-4	1/4	1/4	1,47	0,63	3/4	0,188
4-6 T2HG	4FA6N	4-TA-7-6	1/4	3/8	1,56	0,63	7/8	0,188
4-8 T2HG	4FA8N	4-TA-7-8	1/4	1/2	1,80	0,63	1-1/16	0,188
5-2 T2HG	5FA2N	5-TA-7-2	5/16	1/8	1,34	0,66	9/16	0,219
5-4 T2HG	5FA4N	5-TA-7-4	5/16	1/4	1,50	0,66	3/4	0,219
5-6 T2HG	5FA6N	5-TA-7-6	5/16	3/8	1,59	0,66	7/8	0,219
6-2 T2HG	6FA2N	6-TA-7-2	3/8	1/8	1,36	0,69	9/16	0,281
6-4 T2HG	6FA4N	6-TA-7-4	3/8	1/4	1,55	0,69	3/4	0,281
6-6 T2HG	6FA6N	6-TA-7-6	3/8	3/8	1,59	0,69	7/8	0,281
6-8 T2HG	6FA8N	6-TA-7-8	3/8	1/2	1,84	0,69	1-1/16	0,281
8-4 T2HG	8FA4N	8-TA-7-4	1/2	1/4	1,72	0,91	3/4	0,391
8-6 T2HG	8FA6N	8-TA-7-6	1/2	3/8	1,80	0,91	7/8	0,391
8-8 T2HG	8FA8N	8-TA-7-8	1/2	1/2	2,10	0,91	1-1/16	0,390
10-6 T2HG	10FA6N	10-TA-7-6	5/8	3/8	1,86	0,97	7/8	0,469
10-8 T2HG	10FA8N	10-TA-7-8	5/8	1/2	2,09	0,97	1-1/16	0,469
12-8 T2HG	12FA8N	12-TA-7-8	3/4	1/2	2,10	0,97	1-1/16	0,578
12-12 T2HG	12FA12N	12-TA-7-12	3/4	3/4	2,16	0,97	1-1/4	0,578
12-16 T2HG	12FA16N	12-TA-7-16	3/4	1	2,30	0,97	1-5/8	0,578
14-12 T2HG	14FA12N	14-TA-7-12	7/8	3/4	2,22	1,02	1-5/16	0,578
16-12 T2HG	16FA12N	16-TA-7-12	1	3/4	2,41	1,22	1-5/16	0,813
16-16 T2HG	16FA16N	16-TA-7-16	1	1	2,54	1,22	1-5/8	0,813
20-20 T2HG	20FA20N	20-TA-7-20	1-1/4	1-1/4	3,06	1,71	2-1/8	1 000
24-24 T2HG	24FA24N	24-TA-7-24	1-1/2	1-1/2	3,50	2,05	2-3/8	1,250
32-32 T2HG	32FA32N	32-TA-7-32	2	2	4,23	2,74	2-7/8	1,720

Dimensions à titre informatif uniquement et susceptibles de changer.

REMARQUE : Les tubes sont pré-usinés de série.

Des tubes peuvent être livrés non pré-usinés sur demande.

Ajouter la mention -Z6 pour que les tubes soient livrés avec les écrous et bagues sertis sur l'embout.

Code couleur

Pour faciliter la lecture du tableau, la ligne d'en-tête respecte le code couleur suivant :

pouces

métrique

Embouts de raccordement

Adaptateur femelle NPT à embout de tube Pour tube métrique

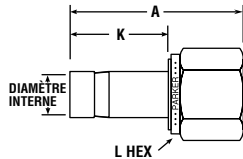
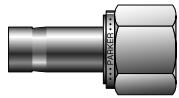

RÉFÉRENCE CPI™	RÉFÉRENCE A-LOK®	INTER CHANGEABLE AVEC	MILLIMÈTRES					
			D.E. TUBE	FILETAGE NPT	A	K	L HEX	DIAMÈTRE INTERNE
T2HG 3-1/8	M3FA1/8N	3-MTA-7-2	3	1/8	31,3	13,5	14,0	1,3
T2HG 4-1/8	M4FA1/8N	4-MTA-7-2	4	1/8	29,4	14,3	14,0	2,0
T2HG 6-1/8	M6FA1/8N	6-MTA-7-2	6	1/8	29,4	15,9	14,0	4,0
T2HG 6-1/4	M6FA1/4N	6-MTA-7-4	6	1/4	34,1	15,9	19,0	4,0
T2HG 8-1/8	M8FA1/8N	8-MTA-7-2	8	1/8	35,5	16,7	14,0	6,4
T2HG 8-1/4	M8FA1/4N	8-MTA-7-4	8	1/4	35,1	16,7	19,0	6,4
T2HG 8-3/8	M8FA3/8N	8-MTA-7-6	8	3/8	36,5	16,7	22,0	6,4
T2HG 10-1/4	M10FA1/4N	10-MTA-7-4	10	1/4	37,3	17,5	19,0	7,5
T2HG 10-3/8	M10FA3/8N	10-MTA-7-6	10	3/8	37,3	17,5	22,0	7,5
T2HG 10-1/2	M10FA1/2N	10-MTA-7-8	10	1/2	42,1	17,5	27,0	7,5
T2HG 12-1/4	M12FA1/4N	12-MTA-7-4	12	1/4	41,3	23,0	19,0	9,1
T2HG 12-3/8	M12FA3/8N	12-MTA-7-6	12	3/8	42,9	23,0	22,0	9,1
T2HG 12-1/2	M12FA1/2N	12-MTA-7-8	12	1/2	47,6	23,0	27,0	9,1
T2HG 16-1/2	M16FA1/2N	16-MTA-7-8	16	1/2	49,2	24,6	27,0	12,7
T2HG 18-3/4	M18FA3/4N	18-MTA-7-12	18	3/4	52,4	24,6	33,0	14,0
T2HG 20-1/2	M20FA1/2N	20-MTA-7-8	20	1/2	50,0	25,6	27,0	15,0
T2HG 20-3/4	M20FA3/4N	20-MTA-7-12	20	3/4	53,2	25,4	33,0	15,1
T2G 25-1	M25FA1N	25-MTA-7-16	25	1	66,7	31,8	41,0	19,8

REMARQUE : Les tubes sont pré-usinés de série. Dimensions à titre informatif uniquement et susceptibles de changer.

Des tubes peuvent être livrés non pré-usinés sur demande.

Ajouter la mention -Z6 pour que les tubes soient livrés avec les écrous et bagues sertis sur l'embout.

Adaptateur femelle BSPT conique Pour tube en pouces

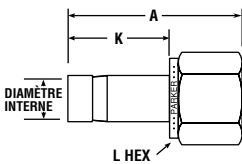
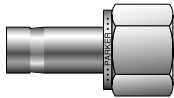

RÉFÉRENCE CPI™	RÉFÉRENCE A-LOK®	INTER CHANGEABLE AVEC	POUCES					
			D.E. TUBE	FILETAGE BSPT	A	K	L HEX	DIAMÈTRE INTERNE
4-2K T2HG	4FA2K	4-TR-7-2RT	1/4	1/8-28	1,31	0,64	9/16	0,156
4-4K T2HG	4FA4K	4-TR-7-4RT	1/4	1/4-19	1,48	0,64	3/4	0,156
6-4K T2HG	6FA4K	6-TR-7-4RT	3/8	1/4-19	1,56	0,72	3/4	0,281
6-6K T2HG	6FA6K	6-TR-7-6RT	3/8	3/8-19	1,63	0,72	7/8	0,281
8-4K T2HG	8FA4K	8-TR-7-4RT	1/2	1/4-19	1,83	0,98	3/4	0,375
8-6K T2HG	8FA6K	8-TR-7-6RT	1/2	3/8-19	1,89	0,98	7/8	0,375
8-8K T2HG	8FA8K	8-TR-7-8RT	1/2	1/2-14	2,14	0,98	1-1/16	0,375

REMARQUE : Les tubes sont pré-usinés de série. Dimensions à titre informatif uniquement et susceptibles de changer.

Des tubes peuvent être livrés non pré-usinés sur demande.

Ajouter la mention -Z6 pour que les tubes soient livrés avec les écrous et bagues sertis sur l'embout.

Adaptateur femelle BSPT conique Pour tube métrique

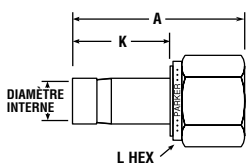
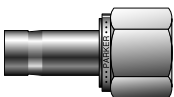

RÉFÉRENCE CPI™	RÉFÉRENCE A-LOK®	INTER CHANGEABLE AVEC	MILLIMÈTRES					
			D.E. TUBE	FILETAGE BSPT	A	K	L HEX	DIAMÈTRE INTERNE
T2HG 3-1/8K	M3FA1/8K	3-MTA-7-2RT	3	1/8	27,8	13,5	14,0	1,8
T2HG 4-1/8K	M4FA1/8K	4-MTA-7-2RT	4	1/8	28,6	14,3	14,0	2,0
T2HG 6-1/8K	M6FA1/8K	6-MTA-7-2RT	6	1/8	30,2	15,9	14,0	4,0
T2HG 8-1/4K	M8FA1/4K	8-MTA-7-4RT	8	1/4	39,1	16,7	19,0	6,4
T2HG 10-1/4K	M10FA1/4K	10-MTA-7-4RT	10	1/4	36,5	17,5	19,0	7,5
T2HG 10-3/8K	M10FA3/8K	10-MTA-7-6RT	10	3/8	31,8	17,5	22,0	7,5
T2HG 10-1/2K	M10FA1/2K	10-MTA-7-8RT	10	1/2	41,3	17,5	27,0	7,5
T2HG 12-1/4K	M12FA1/4K	12-MTA-7-4RT	12	1/4	40,5	23,0	19,0	9,1
T2HG 12-3/8K	M12FA3/8K	12-MTA-7-6RT	12	3/8	43,7	23,0	22,0	9,1
T2HG 12-1/2K	M12FA1/2K	12-MTA-7-8RT	12	1/2	46,8	23,0	27,0	9,1
T2HG 16-1/2K	M16FA1/2K	16-MTA-7-8RT	16	1/2	48,4	24,6	27,0	12,7
T2HG 18-3/4K	M18FA3/4K	18-MTA-7-12RT	18	3/4	51,6	24,6	32,0	14,0
T2HG 20-3/4K	M20FA3/4K	20-MTA-7-12RT	20	3/4	52,4	25,4	32,0	15,1
T2HG 25-1K	M25FA1K	25-MTA-7-16RT	25	1	66,7	31,8	41,0	19,8

REMARQUE : Les tubes sont pré-usinés de série. Dimensions à titre informatif uniquement et susceptibles de changer.

Ajouter la mention -Z6 pour que les tubes soient livrés avec les écrous et bagues sertis sur l'embout.

Embouts de raccordement

Adaptateur femelle BSPP Pour tube en pouces

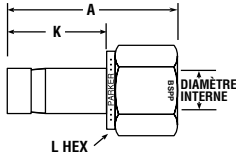
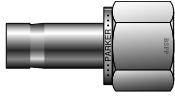

RÉFÉRENCE CPI™	RÉFÉRENCE A-LOK®	INTER CHANGEABLE AVEC	POUCES					
			D.E. TUBE	FILETAGE BSPP	A	K	L HEX	DIAMÈTRE INTERNE
4-4R T2HG	4FA4R	4-TA-7-4RP	1/4	1/4	1,68	0,63	3/4	0,18
6-6R T2HG	6FA6R	6-TA-7-6RP	3/8	3/8	1,53	0,69	7/8	0,28
8-8R T2HG	8FA8R	8-TA-7-8RP	1/2	1/2	1,91	0,91	1-1/16	0,39

Dimensions à titre informatif uniquement et susceptibles de changer.

REMARQUE : Ce modèle requiert une rondelle en cuivre.

Les tubes sont pré-usinés de série. Des tubes peuvent être livrés non pré-usinés sur demande.

Ajouter la mention -Z6 pour que les tubes soient livrés avec les écrous et bagues sertis sur l'embout.

Raccords à compression à
simple ou double bague

Adaptateur femelle BSPP Pour tube métrique

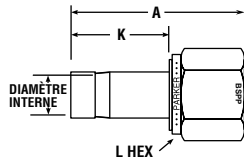
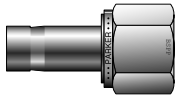

RÉFÉRENCE CPI™	RÉFÉRENCE A-LOK®	INTER CHANGEABLE AVEC	MILLIMÈTRES					
			D.E. TUBE	FILETAGE BSPP	A	K	L HEX	DIAMÈTRE INTERNE
T2HG 3-1/8R	M3FA1/8R	3-MTA-7-2RP	3	1/8	28,6	13,5	14,0	1,8
T2HG 3-1/4R	M3FA1/4R	3-MTA-7-4RP	3	1/4	28,6	13,7	19,0	1,6
T2HG 4-1/8R	M4FA1/8R	4-MTA-7-2RP	4	1/8	29,4	14,3	14,0	2,0
T2HG 6-1/8R	M6FA1/8R	6-MTA-7-4RP	6	1/8	31,0	15,9	14,0	4,0
T2HG 6-1/4R	M6FA1/4R	6-MTA-7-4RP	6	1/4	37,3	15,9	19,0	4,0
T2HG 8-1/4R	M8FA1/4R	8-MTA-7-4RP	8	1/4	38,1	16,7	19,0	6,4
T2HG 10-1/4R	M10FA1/4R	10-MTA-7-4RP	10	1/4	38,9	17,5	19,0	7,5
T2HG 10-1/2R	M10FA1/2R	10-MTA-7-8RP	10	1/2	43,7	17,5	27,0	7,5
T2HG 12-3/8R	M12FA3/8R	12-MTA-7-6RP	12	3/8	44,5	23,0	22,0	9,1
T2HG 12-1/2R	M12FA1/2R	12-MTA-7-8RP	12	1/2	48,4	23,0	27,0	9,1
T2HG 16-1/2R	M16FA1/2R	16-MTA-7-8RP	16	1/2	50,0	24,6	27,0	12,7
T2HG 18-3/4R	M18FA3/4R	18-MTA-7-12RP	18	3/4	53,2	24,6	33,0	14,0
T2HG 20-3/4R	M20FA3/4R	20-MTA-7-12RP	20	3/4	54,0	25,4	33,0	15,1
T2HG 25-1R	M25FA1R	25-MTA-7-16RP	25	1	67,5	31,8	41,0	19,8

Dimensions à titre informatif uniquement et susceptibles de changer.

REMARQUE : Ce modèle requiert une rondelle en cuivre.

Les tubes sont pré-usinés de série. Des tubes peuvent être livrés non pré-usinés sur demande.

Ajouter la mention -Z6 pour que les tubes soient livrés avec les écrous et bagues sertis sur l'embout.

Adaptateur Push-Lok vers tube Pour tube en pouces

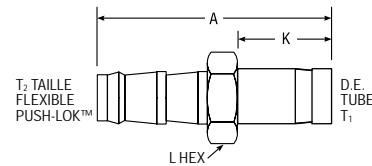
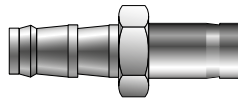

RÉFÉRENCE CPI™	RÉFÉRENCE A-LOK®	INTER CHANGEABLE AVEC	POUCES				
			D.E. TUBE T ₁	DIAM TUYAU T ₂	A	K	L HEX
4-4 P2T2	4P2TU4	PB4-TA4	1/4	-4	1,80	0,64	7/16
6-6 P2T2	6P2TU6	PB6-TA6	3/8	-6	2,02	0,72	9/16
8-8 P2T2	8P2TU8	PB8-TA8	1/2	-8	2,42	0,98	11/16

Dimensions à titre informatif uniquement et susceptibles de changer.

REMARQUE : Le collier Push-Lok n'est pas visible sur ce schéma.

Les tubes sont pré-usinés de série. Des tubes peuvent être livrés non pré-usinés sur demande.

Ajouter la mention -Z6 pour que les tubes soient livrés avec les écrous et bagues sertis sur l'embout.

Code couleur

Pour faciliter la lecture du tableau, la ligne d'en-tête respecte le code couleur suivant :

pouces



métrique



Embouts de raccordement

Push-Lok vers adaptateur mâle Pour tube en pouces

RÉFÉRENCE CPI™	RÉFÉRENCE A-LOK®	INTER CHANGEABLE AVEC	POUCES					
			FILETAGE NPT T ₁	DIAM.TUYAU T ₂	A	B	R	L HEX
4-4 P2HF	4-4 P2HF	PB4-PM4	1/4	-4	1,65	0,80	0,56	9/16
6-6 P2HF	6-6 P2HF	PB6-PM6	3/8	-6	1,828	0,95	0,56	11/16
8-8 P2HF	8-8 P2HF	PB8-PM8	1/2	-8	2,194	1,10	0,75	7/8

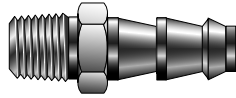

Dimensions à titre informatif uniquement et susceptibles de changer.
REMARQUE : Le collier Push-Lok n'est pas visible sur ce schéma.

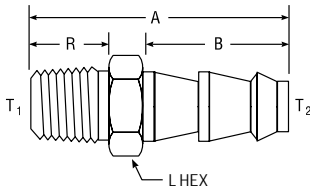

Push-Lok vers CPI™/A-LOK® Pour tube en pouces

RÉFÉRENCE CPI™	RÉFÉRENCE A-LOK®	INTER CHANGEABLE AVEC	POUCES				
			D.E. TUBE T ₁	DIAM.TUYAU T ₂	A	K	L HEX
4-4 P2BZ6	4-4 P2LZ6	PB4-TA4	1/4	-4	1,77	0,72	7/16
6-6 P2BZ6	6-6 P2LZ6	PB6-TA6	3/8	-6	1,98	0,78	9/16
8-8 P2BZ6	8-8 P2LZ6	PB8-TA8	1/2	-8	2,42	1,03	11/16

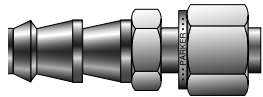

Dimensions à titre informatif uniquement et susceptibles de changer.
REMARQUE : La dimension A correspond à un serrage manuel.

Le collier Push-Lok n'apparaît pas sur le schéma. L'assemblage comprend l'écrou et les bagues.

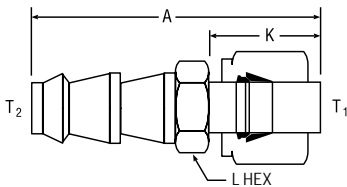

Push-Lok vers Embout de raccordement Pour tube en pouces

RÉFÉRENCE CPI™	RÉFÉRENCE A-LOK®	POUCES			
		DIAM.TUYAU T ₁	DIAM.ORIFICE T ₂	A	B
4-6 ZPB2	4-6 ZPC2	-4	3/8	1,40	0,80

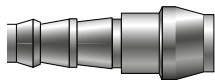

Dimensions à titre informatif uniquement et susceptibles de changer.
REMARQUE : Le collier Push-Lok et l'écrou du raccord A-LOK® taille 6 ne sont pas visibles sur ce schéma.

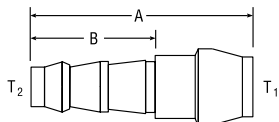

Embouts de raccordement

Adaptateurs pour bride plate tournante Pour tube métrique

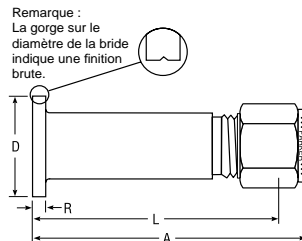
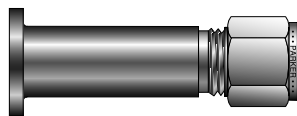

RÉFÉRENCE CPI™	RÉFÉRENCE A-LOK®	INTER CHANGEABLE AVEC	MILLIMÈTRES							FINITION DE SURFACE	
			D.E. TUBE	DIMENSION DE LA BRIDE	A	D	L	R			
LJFBZ10-5	M10LJF-5	10M0-1-0005	10	DN15(1/2"NB)	83,0	34,5	75,5	6,5	Lisse	3,2-6,3 Ra	
LJFBZ10-9	M10LJF-9	10M0-1-0006	10	DN15(1/2"NB)	83,0	34,5	75,5	6,5	Brute	6,3-12,5 Ra	
LJFBZ12-5	M12LJF-5	-	12	DN15(1/2"NB)	85,0	34,5	75,4	6,5	Lisse	3,2-6,3 Ra	
LJFBZ12-9	M12LJF-9	-	12	DN15(1/2"NB)	85,0	34,5	75,4	6,5	Brute	6,3-12,5 Ra	

Dimensions à titre informatif uniquement et susceptibles de changer.
REMARQUE : Le diamètre de la gorge autour de la bride correspond à une finition brute.

L'adaptateur de tube pour bride plate tournante est un raccord conçu pour être utilisé avec une bride plate tournante, ce qui permet une connexion directe avec la conduite du procédé vers le tube d'instrument.

Le raccord à compression est intégré au corps de l'adaptateur, ce qui réduit le nombre de composants requis pour la dérivation. Il est donc moins onéreux et plus compact.

La surface du raccord assure l'étanchéité de la bride. Le raccord est disponible avec finition brute ou lisse.

Des adaptateurs permettant de monter d'autres tailles de tube et de bride sont disponibles sur demande.

Pour consulter la gamme complète d'accessoires pour manifold, reportez-vous au catalogue 4190-FP-ACC.

Raccords à compression à simple ou double bague

Adaptateurs de calibrage pour transmetteurs DP Pour tube en pouces

Les adaptateurs Parker CPI™/A-LOK® se connectent directement à l'orifice de mise à l'air libre d'un transmetteur de pression différentielle, afin de simplifier le procédé d'étalonnage. Les adaptateurs sont disponibles en deux tailles (filetage 1/4-28 et 5/16-24) pour pouvoir être montés sur les orifices de purge des transmetteurs DP Rosemount, Honeywell, et Foxboro. Les deux adaptateurs sont disponibles en acier inoxydable 316.

TYPE TRANSMETTEUR	RÉF. PARKER	INTERCHANGEABLE AVEC
(1) Rosemount/Foxboro	4-2 ZH2LX-SS-D950373	-
(2) Honeywell	4-2 ZH2LX-SS-D940336	SS-400-1-0257
(3) Rosemount/Yokogawa	4-2 ZH2LX-SS-D030297	SS-400-1-0253
(4) ABB	4-2 ZH2LX-SS-D030249	-

FILETAGE DROIT	POUCES									
	A	B	C	D	E	F	G	H	J	HEX
(1) 5/16-24	2,32	1,41	0,70	2,03	0,24	0,60	0,25	0,06	0,41	1/2
(2) 1/4-28	1,75	0,80	0,70	1,46	0,47	0,60	0,20	0,03	-	1/2
(3) 5/16-24	2,32	1,41	0,70	2,03	0,40	0,60	0,25	0,05	0,41	1/2
(4) 1/4-28	1,74	0,74	0,70	1,44	0,30	0,60	0,18	0,05	-	1/2

Dimensions à titre informatif uniquement et susceptibles de changer.

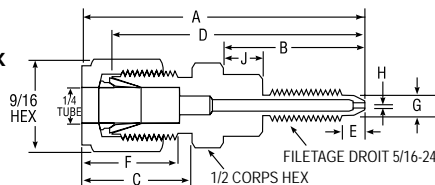
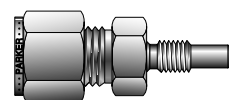
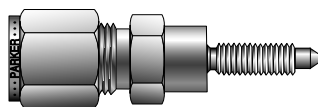

Adaptateur d'étalonnage pour transmetteurs DP Rosemount/Foxboro

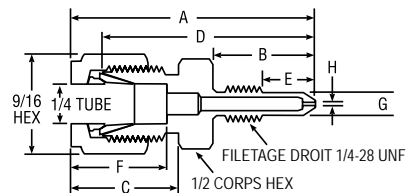

Adaptateur d'étalonnage pour transmetteurs DP Honeywell

Code couleur

Pour faciliter la lecture du tableau, la ligne d'en-tête respecte le code couleur suivant :

pouces

métrique

Raccords à évasement 37° (AN) vers CPI™/A-LOK®

Raccords à évasement 37° (AN) vers CPI™/A-LOK® Pour tube en pouces

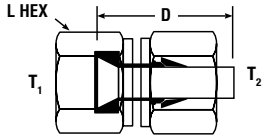
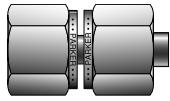

RÉFÉRENCE CPI™	RÉFÉRENCE A-LOK®	INTER CHANGEABLE AVEC	POUCES		
			D.E. TUBE	D	L HEX
2-2 X6HBZ6	2X6TU2	200-A-2 ANF	1/8	0,88	3/8
4-4 X6HBZ6	4X6TU4	400-A-4 ANF	1/4	0,96	9/16
6-6 X6HBZ6	6X6TU6	600-A-6 ANF	3/8	1,07	11/16
8-8 X6HBZ6	8X6TU8	810-A-8 ANF	1/2	1,37	7/8
12-12 X6HBZ6	12X6TU12	1210-A-12ANF	3/4	1,49	1-1/4
16-16 X6HBZ6	16X6TU16	1610-A-16ANF	1	1,80	1-1/2

Dimensions à titre informatif uniquement et susceptibles de changer.

Connecteur à évasement 37° Pour tube en pouces

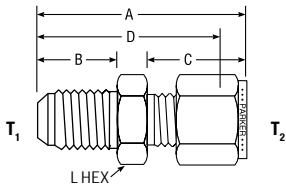
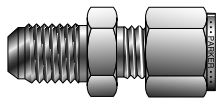

RÉFÉRENCE CPI™	RÉFÉRENCE A-LOK®	INTER CHANGEABLE AVEC	POUCES						
			EMBOUT ÉVASÉ	D.E. TUBE	A	B	C	D	L HEX
2-1 XHBZ	2XASC1	100-6-2 AN	1/8	1/16	1,07	0,45	0,43	0,92	7/16
2-2 XHBZ	2XASC2	200-6-2 AN	1/8	1/8	1,28	0,45	0,60	1,02	7/16
4-2 XHBZ	4XASC2	200-6-4 AN	1/4	1/8	1,39	0,55	0,60	1,13	1/2
3-3 XHBZ	3XASC3	300-6-3 AN	3/16	3/16	1,32	0,48	0,64	1,06	7/16
4-4 XHBZ	4XASC4	400-6-4 AN	1/4	1/4	1,48	0,55	0,70	1,19	1/2
5-5 XHBZ	5XASC5	500-6-5 AN	5/16	5/16	1,52	0,55	0,73	1,22	9/16
4-6 XHBZ	4XASC6	600-6-4 AN	1/4	3/8	1,56	0,55	0,76	1,27	5/8
6-6 XHBZ	6XASC6	600-6-6 AN	3/8	3/8	1,56	0,56	0,76	1,27	5/8
8-8 XHBZ	8XASC8	810-6-8 AN	1/2	1/2	1,81	0,66	0,87	1,41	13/16
10-10 XHBZ	10XASC10	1010-6-10 AN	5/8	5/8	1,93	0,76	0,87	1,53	15/16
12-12 XHBZ	12XASC12	12/06/1210 AN	3/4	3/4	2,11	0,86	0,87	1,70	1-1/8
16-16 XHBZ	16XASC16	16/06/1610 AN	1	1	2,43	0,91	1,05	1,94	1-3/8

Dimensions à titre informatif uniquement et susceptibles de changer.

REMARQUE : Les dimensions A et C correspondent à un serrage manuel.

Connecteur pour cloison à évasement 37° Pour tube en pouces

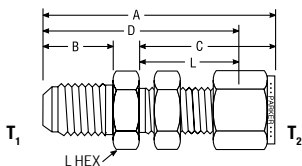
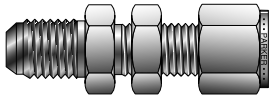

RÉFÉRENCE CPI™	RÉFÉRENCE A-LOK®	INTER CHANGEABLE AVEC	POUCES							
			EMBOUT ÉVASÉ	D.E. TUBE	A	D	C	L	B	L HEX
2-2 XH2BZ	2XABC2	200-61-2 AN	1/8	1/8	1,91	1,65	1,23	0,97	0,45	1/2
3-3 XH2BZ	3XABC3	300-61-3 AN	3/16	3/16	1,98	1,71	1,26	1,00	0,48	9/16
4-2 XH2BZ	4XABC2	200-61-4 AN	1/4	1/8	2,04	1,78	1,23	0,97	0,55	5/8
4-4 XH2BZ	4XABC4	400-61-4 AN	1/4	1/4	2,12	1,83	1,31	1,02	0,55	5/8
5-5 XH2BZ	5XABC5	500-61-5 AN	5/16	5/16	2,21	1,92	1,41	1,12	0,55	11/16
4-6 XH2BZ	4XABC6	600-61-4 AN	1/4	3/8	2,25	1,96	1,44	1,15	0,55	3/4
6-6 XH2BZ	6XABC6	600-61-6 AN	3/8	3/8	2,25	1,96	1,44	1,15	0,56	3/4
8-8 XH2BZ	8XABC8	810-61-8 AN	1/2	1/2	2,59	2,19	1,65	1,25	0,66	15/16
10-10 XH2BZ	10XABC10	1010-61-10 AN	5/8	5/8	2,74	2,34	1,68	1,28	0,76	1-1/16
12-12 XH2BZ	12XABC12	1210-61-12 AN	3/4	3/4	3,11	2,71	1,87	1,47	0,86	1-3/16
16-16 XH2BZ	16XABC16	1610-61-16 AN	1	1	3,65	3,16	2,27	1,78	0,91	1-9/16

Dimensions à titre informatif uniquement et susceptibles de changer.

REMARQUE : Les dimensions A et C correspondent à un serrage manuel.

Pour les tailles d'orifice des raccords pour cloison et leur épaisseur maximale, voir tableaux page 61, pièces BC.

Tube vers filetage à joint torique

Introduction

Procédure d'installation de raccords à filetage droit BSPP / SAE

1. Lubrifiez le joint torique avec un lubrifiant compatible avec le système.
2. Vissez le raccord dans l'orifice à filetage droit jusqu'à ce que la rondelle d'appui en métal soit en contact avec la face de l'orifice.
3. Positionnez le raccord en le desserrant d'un tour seulement.
4. Maintenez le raccord en place et serrez le contre-écrou jusqu'à ce que la rondelle soit en contact avec la face de l'orifice. (Voir le tableau de couple.)

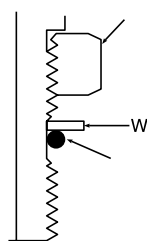

SAE

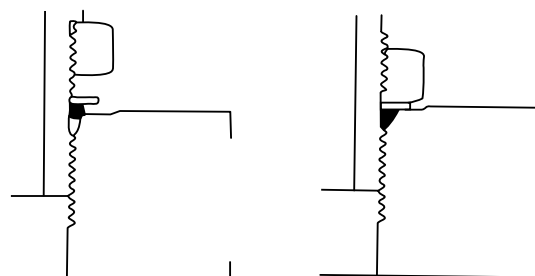

REMARQUE : Les contre-écrous WLN peuvent être commandés séparément par taille et numéro de référence. Reportez-vous à la page 106.

TAILLE	ORIFICE DROIT		ORIFICE AJUSTABLE	
	COUPLE (IN-LBS)	(MÉTHODE F.F.F.T)	COUPLE (IN-LBS)	(MÉTHODE F.F.F.T)
4	245 ± 10	1,0 ± 0,25	200 ± 10	1,5 ± 25
6	630 ± 25	1,5 ± 0,25	400 ± 10	1,5 ± 25
8	1150 ± 50	1,5 ± 0,25	640 ± 10	1,5 ± 25
10	1550 ± 50	1,5 ± 0,25	1125 ± 50	1,5 ± 25
12	2050 ± 50	1,5 ± 0,25	1450 ± 50	1,5 ± 25
16	3000 ± 50	1,5 ± 0,25	2150 ± 50	1,5 ± 25
20	3400 ± 100	1,5 ± 0,25	2800 ± 100	2,0 ± 25
24	4500 ± 100	1,5 ± 0,25	3450 ± 100	2,0 ± 25

BSPP

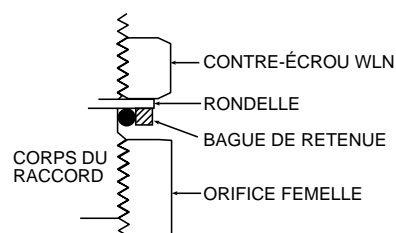

REMARQUES :

- Maintenez le corps du raccord sur les orifices ajustables si nécessaire pendant l'installation.
- Les valeurs dans les tableaux sont pour des assemblages avec des joints toriques lubrifiés.
- Utilisez des limites de valeur de couple supérieures pour les raccords en acier inoxydable.

Procédure d'installation de raccords à étanchéité de surface par joint torique

Le joint torique nécessite une surface d'assise plate et lisse. Cette surface doit être perpendiculaire à l'axe du filetage.

1. Tournez le raccord à joint torique dans l'orifice en le serrant à la main.
2. Vous devez sentir l'effet de serrage sur le joint lors du dernier 1/4 de tour.
3. Serrez légèrement à l'aide d'une clé.

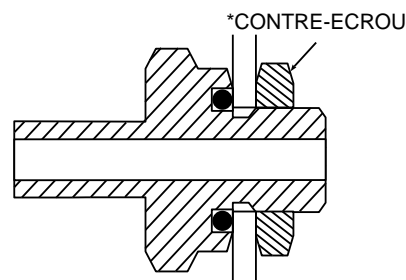

* Application type

Le raccord peut être adapté en tant que raccord de cloison sur les réservoirs ou cuves à cloison fine, ce qui élimine toute opération de soudure, brasage ou de taraudage. Commandez le contre-écrou L5N pour bénéficier de cette option.

Remarques :

Les joints toriques standard sont en nitrile. Pour commander des joints toriques dans d'autres matériaux, indiquez le matériau après la référence article

Les contre-écrous L5N peuvent être commandés séparément par taille et numéro de référence. Reportez-vous à la page 106.

TAILLE ORIFICE	DIMENSIONS FILETAGE DROIT	LONGUEUR FILETAGE DROIT USINÉ	ÉPAISSEUR CONTRE-ÉCROU L5N	ÉPAISSEUR PAROI DE CUVE MAXIMALE
2	5/16-24	0,297	0,219	0,078 = 5/64
3	3/8-24	0,297	0,219	0,078 = 5/64
4	7/16-20	0,360	0,250	0,109 = 7/65
5	1/2-20	0,360	0,250	0,109 = 7/64
6	9/16-18	0,391	0,265	0,125 = 1/8
8	3/4-16	0,438	0,312	0,125 = 1/8
10	7/8-14	0,500	0,360	0,140 = 9/64
12	1-1/16-12	0,594	0,406	0,188 = 3/16
14	1-13/16-12	0,594	0,406	0,188 = 3/16
16	1-5/16-12	0,594	0,406	0,188 = 3/16

Les joints toriques utilisés avec des filetages droits SAE/MS sont en nitrile. Des joints toriques dans d'autres matériaux sont disponibles à la demande. Lubrifiez le joint torique en utilisant un lubrifiant compatible avec le fluide du système, l'environnement et le matériau du joint torique.

Tube vers filetage à joint torique

**Connecteur mâle vers
filetage droit SAE**
Pour tube en pouces

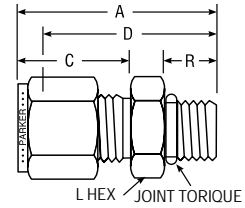
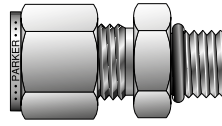

Raccords à compression à simple ou double bague

RÉFÉRENCE CPI™	RÉFÉRENCE A-LOK®	INTER CHANGEABLE AVEC	POUCES							NUM. TIRET JOINT TORIQUE AS
			D.E. TUBE	DIMENSIONS FILETAGE DROIT	A	C	D	R	L HEX	
1-2 ZHBA	1M1SC2	100-1-2ST	1/16	5/16-24	0,92	0,43	0,77	0,30	7/16	3-902
2-2 ZHBA	2M1SC2	200-1-2ST	1/8	5/16-24	1,18	0,60	0,92	0,30	7/16	3-902
2-6 ZHBA	2M1SC6	200-1-6ST	1/8	9/16-18	1,35	0,60	1,06	0,39	11/16	3-906
3-3 ZHBA	3M1SC3	300-1-3ST	3/16	3/8-24	1,20	0,64	0,94	0,30	1/2	3-903
4-4 ZHBA	4M1SC4	400-1-4ST	1/4	7/16-20	1,34	0,70	1,05	0,36	9/16	3-904
4-6 ZHBA	4M1SC6	400-1-6ST	1/4	9/16-18	1,40	0,70	1,11	0,39	11/16	3-906
4-8 ZHBA	4M1SC8	400-1-8ST	1/4	3/4-16	1,48	0,70	1,19	0,44	7/8	3-908
4-10 ZHBA	4M1SC10	400-1-10ST	1/4	7/8-14	1,60	0,70	1,31	0,50	1	3-910
5-5 ZHBA	5M1SC5	500-1-5ST	5/16	1/2-20	1,37	0,73	1,08	0,36	5/8	3-905
6-4 ZHBA	6M1SC4	600-1-4ST	3/8	7/16-20	1,40	0,76	1,11	0,36	5/8	3-904
6-6 ZHBA	6M1SC6	600-1-6ST	3/8	9/16-18	1,46	0,76	1,17	0,39	11/16	3-906
6-8 ZHBA	6M1SC8	600-1-8ST	3/8	3/4-16	1,54	0,76	1,25	0,44	7/8	3-908
6-10 ZHBA	6M1SC10	600-1-10ST	3/8	7/8-14	1,67	0,76	1,38	0,50	1,00	3-910
8-6 ZHBA	8M1SC6	810-1-6ST	1/2	9/16-18	1,54	0,87	1,14	0,39	7/8	3-906
8-8 ZHBA	8M1SC8	810-1-8ST	1/2	3/4-16	1,65	0,87	1,25	0,44	7/8	3-908
8-12 ZHBA	8M1SC12	810-1-12ST	1/2	1-1/16-12	1,93	0,87	1,53	0,59	1-1/4	3-912
10-10 ZHBA	10M1SC10	1010-1-10ST	5/8	7/8-14	1,78	0,87	1,38	0,50	1	3-910
12-10 ZHBA	12M1SC10	1210-1-10ST	3/4	7/8-14	1,68	0,87	1,28	0,50	1-1/8	3-910
12-12 ZHBA	12M1SC12	1210-1-12ST	3/4	1-1/16-12	1,93	0,87	1,53	0,59	1-1/4	3-912
12-14 ZHBA	14M1SC14	1410-1-14ST	7/8	1-3/16-12	1,93	0,87	1,53	0,59	1-3/8	3-914
16-12 ZHBA	16M1SC12	1610-1-12ST	1	1-1/16-12	2,12	1,05	1,63	0,59	1-3/8	3-912
16-16 ZHBA	16M1SC16	1610-1-16ST	1	1-5/16-12	2,15	1,04	1,66	0,59	1-1/2	3-916
20-20 ZHBA	20M1SC20	2010-1-20ST	1-1/4	1-5/8-12	2,59	1,52	1,82	0,59	1-7/8	3-920
24-24 ZHBA	24M1SC24	2410-1-24ST	1-1/2	1-7/8-12	3,05	1,77	1,99	0,59	2-1/8	3-924
32-32 ZHBA	32M1SC32	3210-1-32ST	2	2-1/2-12	4,00	2,47	2,53	0,59	2-3/4	3-932

Dimensions à titre informatif uniquement et susceptibles de changer.

REMARQUE : Les dimensions A et C correspondent à un serrage manuel.

Pour utilisation avec orifice SAE J.1926/1. Également compatible avec orifice MS-16142.

Les tubes de dimensions 20, 24 et 32 doivent être lubrifiés avant montage.

Les pièces sont livrées de série avec des joints toriques en nitrile. Pour des joints toriques en fluorocarbure, ajoutez le suffixe « -VO ». D'autres joints toriques sont disponibles sur demande.

Code couleur

Pour faciliter la lecture du tableau, la ligne d'en-tête respecte le code couleur suivant :

pouces



métrique



Tube vers filetage à joint torique

Mâle droit SAE
Coude fileté
Pour tube en pouces

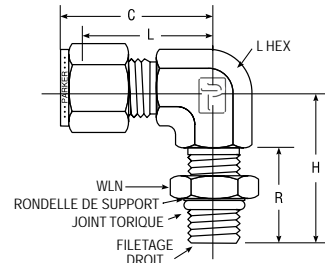
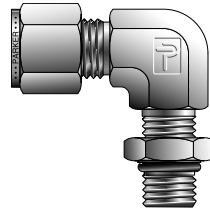

RÉFÉRENCE CPI™	RÉFÉRENCE A-LOK®	INTER CHANGEABLE AVEC	POUCES							NUM. TIRET JOINT TORIQUE ARP
			D.E. TUBE	DIMENSIONS FILETAGE DROIT	C	H	L	R	L HEX	
4-4 C5BZ	4M5SEL4	400-2-4ST	1/4	7/16-20	1,12	1,18	0,83	0,83	9/16	3-904
6-6 C5BZ	6M5SEL6	600-2-6ST	3/8	9/16-18	1,26	1,27	0,97	0,84	9/16	3-906
8-8 C5BZ	8M5SEL8	810-2-8ST	1/2	3/4-16	1,48	1,48	1,08	0,97	3/4	3-908
12-12 C5BZ	12M5SEL12	1210-2-12ST	3/4	1-1/16-12	1,63	1,92	1,23	1,28	1-1/16	3-912
16-16 C5BZ	16M5SEL16	1610-2-16ST	1	1-5/16-12	1,91	2,11	1,42	1,28	1-5/16	3-916
24-24 C5BZ	24M5SEL24	2410-2-24ST	1-1/2	1-7/8-12	3,47	2,33	2,00	1,16	1-7/8	3-924

Dimensions à titre informatif uniquement et susceptibles de changer.

REMARQUE : La dimension C correspond à un serrage manuel.

Les tubes de dimension 24 doivent être lubrifiés avant montage.

Les pièces sont livrées de série avec des joints toriques en nitrile. Pour des joints toriques en fluorocarbone, ajoutez le suffixe « -VO ». D'autres joints toriques sont disponibles sur demande.

Coude mâle BSPP
(positionnable)
Pour tube en pouces

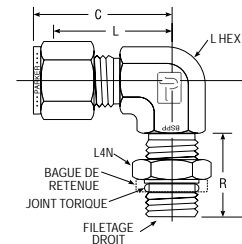
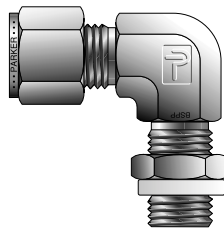

RÉFÉRENCE CPI™	RÉFÉRENCE A-LOK®	INTER CHANGEABLE AVEC	POUCES						
			D.E. TUBE	FILETAGE BSPP	C	H	L	R	L HEX
4-2R CBZ	4MSEL2R	400-2-2PR	1/4	1/8-28	1,06	1,04	0,77	0,81	9/16
4-4R CBZ	4MSEL4R	400-2-4PR	1/4	1/4-19	1,14	1,27	0,85	0,83	9/16
6-4R CBZ	6MSEL4R	600-2-4PR	3/8	1/4-19	1,20	1,27	0,85	0,83	9/16
6-6R CBZ	6MSEL6R	600-2-6PR	3/8	3/8-19	1,31	1,46	1,02	0,83	3/4
8-8R CBZ	8MSEL4R	810-2-4PR	1/2	1/4-19	1,50	1,38	1,10	0,83	7/8
8-6R CBZ	8MSEL6R	810-2-6PR	1/2	3/8-19	1,50	1,46	1,10	0,85	7/8
8-8R CBZ	8MSEL8R	810-2-8PR	1/2	1/2-14	1,50	1,71	1,10	1,09	7/8
10-10R CBZ	10MSEL8R	1010-2-8PR	5/8	1/2-14	1,50	1,81	1,10	1,09	1-1/16
12-8R CBZ	12MSEL8R	1210-2-8PR	3/4	1/2-14	1,57	1,81	1,17	1,09	1-1/16
12-12R CBZ	12MSEL12R	1210-2-12PR	3/4	3/4-14	1,57	1,92	1,17	1,20	1-1/16
16-12R CBZ	16MSEL12R	1610-2-12PR	1	3/4-14	1,93	2,11	1,45	1,20	1-5/16
16-16R CBZ	16MSEL16R	1610-2-16PR	1	1-11	1,93	2,11	1,45	1,20	1-5/16

Dimensions à titre informatif uniquement et susceptibles de changer.

REMARQUE : La dimension C correspond à un serrage manuel.

Raccorde un tube en pouces à un filetage femelle ISO cylindrique.

Les pièces sont livrées de série avec des joints toriques en nitrile. Pour des joints toriques en fluorocarbone, ajoutez le suffixe « -VO ». D'autres joints toriques sont disponibles sur demande.

Code couleur

Pour faciliter la lecture du tableau, la ligne d'en-tête respecte le code couleur suivant :

pouces



métrique



Raccords à compression à simple ou double bague

Tube vers filetage à joint torique

Té mâle à filetage droit

SAE

Pour tube en pouces

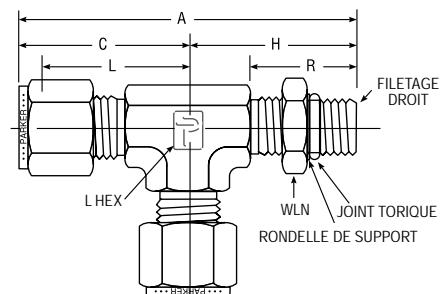
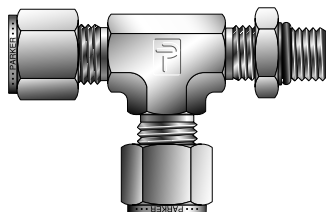

RÉFÉRENCE CPI™	RÉFÉRENCE A-LOK®	INTER CHANGEABLE AVEC	POUCES								NUM. TIRET JOINT TORIQUE ARP
			D.E. TUBE	DIMENSIONS FILETAGE DROIT	A	C	H	L	R	L HEX	
4-4-4 R5BZ	4M5RT4	400-3TST	1/4	7/16-20	2,24	1,12	1,18	0,83	0,83	7/16	3-904
6-6-6 R5BZ	6M5RT6	600-3TST	3/8	9/16-18	2,53	1,26	1,27	0,97	0,84	9/16	3-906
8-8-8 R5BZ	8M5RT8	810-3TST	1/2	3/4-16	2,97	1,48	1,48	1,08	0,97	3/4	3-908
12-12-12 R5BZ	12M5RT12	1210-3TST	3/4	1-1/16-12	3,55	1,63	1,92	1,23	1,28	1-1/16	3-912
16-16-16 R5BZ	16M5RT16	1610-3TST	1	1-5/16-12	3,74	1,87	2,11	1,38	1,28	1-5/16	3-916

Dimensions à titre informatif uniquement et susceptibles de changer.

REMARQUE : Les dimensions A et C correspondent à un serrage manuel.

Les pièces sont livrées de série avec des joints toriques en nitrile. Pour des joints toriques en fluorocarbonate, ajoutez le suffixe « -VO ». D'autres joints toriques sont disponibles sur demande.

Té à embranchement mâle BSPP (orientable)

Pour tube en pouces

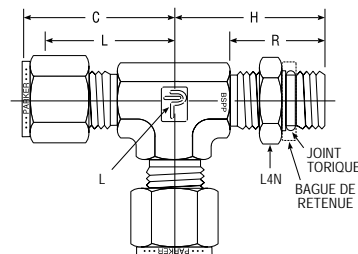
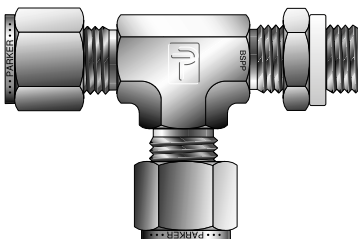

RÉFÉRENCE CPI™	RÉFÉRENCE A-LOK®	INTER CHANGEABLE AVEC	POUCES						
			D.E. TUBE	FILETAGE BSPP	C	H	L	R	L HEX
4-2R-4 RBZ	4MRT2R	400-3TRT	1/4	1/8-28	1,06	1,04	0,77	0,81	9/16
4-4R-4 RBZ	4MRT4R	400-3-4TRT	1/4	1/4-19	1,14	1,27	0,85	0,83	9/16
6-6R-6 RBZ	6MRT6R	600-3TRT	3/8	3/8-19	1,20	1,27	0,91	0,83	9/16
8-6R-8 RBZ	8MRT6R	810-3TRT	1/2	3/8-19	1,50	1,46	1,10	0,85	7/8
8-8R-8 RBZ	8MRT8R	810-3-8TRT	1/2	1/2-14	1,50	1,71	1,10	1,09	7/8
10-8R-10 RBZ	10MRT8R	1010-3TRT	5/8	1/2-14	1,50	1,81	1,10	1,09	1-1/16
12-8R-12 RBZ	12MRT8R	1210-3-8TRT	3/4	1/2-14	1,57	1,81	1,17	1,09	1-1/16
12-12R-12 RBZ	12MRT12R	1210-3TRT	3/4	3/4-14	1,57	1,92	1,17	1,20	1-1/16
16-16R-16 RBZ	16MRT16R	1610-3TRT	1	1-11	1,93	2,11	1,45	1,20	1-5/16

Dimensions à titre informatif uniquement et susceptibles de changer.

REMARQUE : La dimension C correspond à un serrage manuel.

Les pièces sont livrées de série avec des joints toriques en nitrile. Pour des joints toriques en fluorocarbonate, ajoutez le suffixe « -VO ». D'autres joints toriques sont disponibles sur demande.

Tube vers filetage à joint torique

T de piquage mâle
Filetage SAE cylindrique
Pour tube en pouces

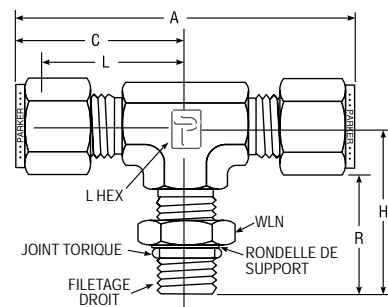
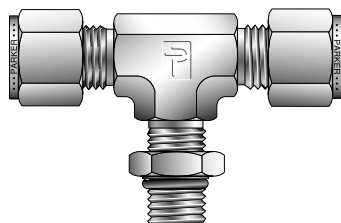

RÉFÉRENCE CPI™	RÉFÉRENCE A-LOK®	INTER CHANGEABLE AVEC	POUCES								NUM. TIRET JOINT TORIQUE ARP
			D.E. TUBE	DIMENSIONS FILETAGE DROIT	A	C	H	L	R	L HEX	
4-4-4 S5BZ	4M5BT4	400-3TTS	1/4	7/16-20	2,24	1,19	1,19	0,81	0,81	7/16	3-904
6-6-6 S5BZ	6M5BT6	600-3TTS	3/8	9/16-18	2,52	1,26	1,27	0,97	0,84	9/16	3-906
8-8-8 S5BZ	8M5BT8	810-3TTS	1/2	3/4-16	2,96	1,48	1,48	1,08	0,97	3/4	3-908
12-12-12 S5BZ	12M5BT12	1210-3TTS	3/4	1-1/16-12	3,26	1,63	1,92	1,23	1,28	1-1/16	3-912
16-16-16 S5BZ	16M5BT16	1610-3TTS	1	1-5/16-12	3,74	1,87	2,11	1,38	1,28	1-5/16	3-916

Dimensions à titre informatif uniquement et susceptibles de changer.

REMARQUE : Les dimensions A et C correspondent à un serrage manuel.

Les pièces sont livrées de série avec des joints toriques en nitrile. Pour des joints toriques en fluorocarbone, ajoutez le suffixe « -VO ». D'autres joints toriques sont disponibles sur demande.

Té d'embranchement mâle BSPP (orientable)
Pour tube en pouces

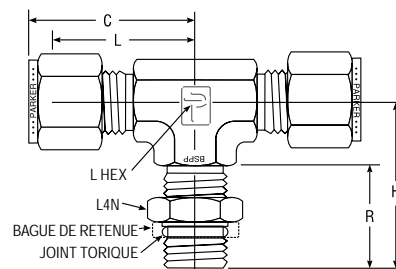
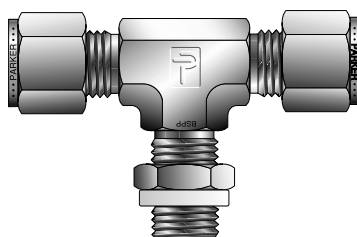

RÉFÉRENCE CPI™	RÉFÉRENCE A-LOK®	INTER CHANGEABLE AVEC	POUCES						
			D.E. TUBE	FILETAGE BSPP	C	H	L	R	L HEX
4-4-2R SBZ	4MBT2R	400-3TTR	1/4	1/8-28	1,06	1,25	0,77	0,81	9/16
4-4-4R SBZ	4MBT4R	400-3-4TTR	1/4	1/4-19	1,14	1,27	0,85	0,83	9/16
6-6-4R SBZ	6MBT4R	600-3TTR	3/8	1/4-19	1,20	1,27	0,91	0,83	9/16
8-8-6R SBZ	8MBT6R	810-3TTR	1/2	3/8-19	1,50	1,36	1,10	0,85	7/8
8-8-8R SBZ	8MBT8R	810-3-8TTR	1/2	1/2-14	1,50	1,71	1,10	1,09	7/8
10-10-8R SBZ	10MBT8R	1010-3TTR	5/8	1/2-14	1,50	1,81	1,10	1,09	1-1/16
12-12-8R SBZ	12MBT8R	1210-3-8TTR	3/4	1/2-14	1,57	1,81	1,17	1,09	1-1/16
12-12-12R SBZ	12MBT12R	1210-3-TTR	3/4	3/4-14	1,57	1,92	1,17	1,20	1-1/16
16-16-16R SBZ	16MBT16R	1610-3TTR	1	1-11	1,94	2,11	1,45	1,20	1-5/16

Dimensions à titre informatif uniquement et susceptibles de changer.

REMARQUE : La dimension C correspond à un serrage manuel.

Raccorde un tube en pouces à un filetage femelle cylindrique ISO.

Les pièces sont livrées de série avec des joints toriques en nitrile. Pour des joints toriques en fluorocarbone, ajoutez le suffixe « -VO ». D'autres joints toriques sont disponibles sur demande.

Code couleur

Pour faciliter la lecture du tableau, la ligne d'en-tête respecte le code couleur suivant :

pouces



métrique



Raccords à compression à simple ou double bague

Tube vers filetage à joint torique

Connecteur long mâle
Filetage droit SAE/MS
Pour tube en pouces

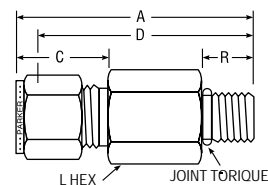
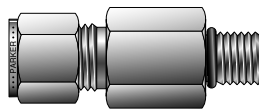

Raccords à compression à simple ou double bague

RÉFÉRENCE CPI™	RÉFÉRENCE A-LOK®	INTER CHANGEABLE AVEC	POUCES								NUM. TAILLE JOINT TORIQUE ST
			D.E. TUBE T	TAILLE FILETAGE S-SAE/MS	A	R	C	D	E OUVERTURE MIN.	L HEX	
4-4 ZH3BA	4-4 ZH3LA	400-1L-4ST	1/4	7/16-20	2,26	0,36	0,70	1,97	0,19	9/16	-904
6-6 ZH3BA	6-6 ZH3LA	600-1L-6ST	3/8	9/16-18	2,48	0,39	0,76	2,19	0,28	11/16	-906
8-8 ZH3BA	8-8 ZH3LA	810-1L-8ST	1/2	3/4-16	3,01	0,44	0,86	2,58	0,41	7/8	-908
12-12 ZH3BA	12-12 ZH3LA	1210-1L-12ST	3/4	1-1/16-12	3,88	0,59	0,86	3,48	0,62	1-1/4	-912
16-16 ZH3BA	16-16 ZH3LA	1610-1L-16ST	1	1-5/16-12	4,34	0,59	1,04	3,86	0,88	1-1/2	-916

Dimensions à titre informatif uniquement et susceptibles de changer.

REMARQUE : Les dimensions A et C correspondent à un serrage manuel.

Les pièces sont livrées de série avec des joints toriques en nitrile. Pour des joints toriques en fluorocarbone, ajoutez le suffixe « -VO ». D'autres joints toriques sont disponibles sur demande.

Coude mâle orientable 45°
Filetage droit SAE/MS
Pour tube en pouces

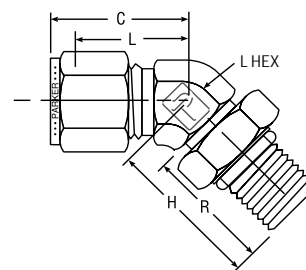
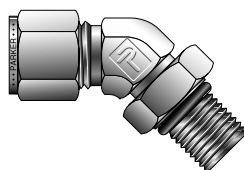

RÉFÉRENCE CPI™	RÉFÉRENCE A-LOK®	INTER CHANGEABLE AVEC	POUCES							NUM. TIRET JOINT TORIQUE
			D.E. TUBE DROIT	TAILLE FILETAGE	C	H	L	R	L HEX	
4-4 V5BZ	4M5VEL4	400-5-4ST	1/4	7/16-20	0,93	1,02	0,65	0,75	7/16	3-904
6-6 V5BZ	6M5VEL6	600-5-6ST	3/8	9/16-18	1,01	1,27	0,72	0,77	9/16	3-906
8-8 V5BZ	8M5VEL8	810-5-8ST	1/2	3/4-16	1,15	1,48	0,75	0,88	3/4	3-908
12-12 V5BZ	12M5VEL12	1210-5-12ST	3/4	1-1/16-12	1,63	1,92	1,23	1,16	1-1/16	3-912
16-16 V5BZ	16M5VEL16	1610-5-16ST	1	1-5/16-12	1,87	2,11	1,39	1,16	1-5/16	3-916

Dimensions à titre informatif uniquement et susceptibles de changer.

REMARQUE : La dimension C correspond à un serrage manuel.

• S'adapte au filetage droit SAE J1926 ORB et au filetage MS16142 ORB.

Les pièces sont livrées de série avec des joints toriques en nitrile. Pour des joints toriques en fluorocarbone, ajoutez le suffixe « -VO ». D'autres joints toriques sont disponibles sur demande.

Tube vers filetage à joint torique

**Connecteur mâle vers
filetage droit avec
joint torique**
Pour tube en pouces

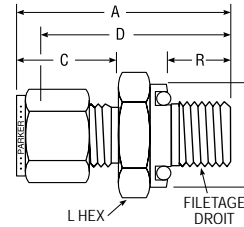
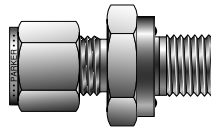

RÉFÉRENCE CPI™	RÉFÉRENCE A-LOK®	INTER CHANGEABLE AVEC	POUCES								NUM. TIRET JOINT TORIQUE ARP
			D.E. TUBE	DIMENSIONS FILETAGE DROIT	A	C	D	R	DIA. X	L HEX	
1-2 ZHBA5	1M2SC2	100-1-OR	1/16	5/16-24	1,06	0,43	0,91	0,34	0,55	9/16	2-011
2-2 ZHBA5	2M2SC2	200-1-OR	1/8	5/16-24	1,29	0,60	1,03	0,34	0,55	9/16	2-011
3-3 ZHBA5	3M2SC3	300-1-OR	3/16	3/8-24	1,35	0,64	1,09	0,38	0,62	5/8	2-012
4-4 ZHBA5	4M2SC4	400-1-OR	1/4	7/16-20	1,51	0,70	1,22	0,41	0,74	3/4	2-111
5-5 ZHBA5	5M2SC5	500-1-OR	5/16	1/2-20	1,61	0,73	1,31	0,44	0,86	7/8	2-112
6-6 ZHBA5	6M2SC6	600-1-OR	3/8	9/16-18	1,67	0,76	1,38	0,44	0,93	15/16	2-113
8-8 ZHBA5	8M2SC8	810-1-OR	1/2	3/4-16	1,81	0,87	1,41	0,47	1,12	1-1/8	2-116
10-10 ZHBA5	10M2SC10	1010-1-OR	5/8	7/8-14	1,90	0,87	1,50	0,47	1,30	1-3/8	2-212
12-12 ZHBA5	12M2SC12	1210-1-OR	3/4	1-1/16-12	2,06	0,87	1,66	0,56	1,49	1-1/2	2-215
14-12 ZHBA5	14M2SC12	1410-1-OR	7/8	1-1/16-12	2,06	0,87	1,66	0,56	1,49	1-1/2	2-215
16-16 ZHBA5	16M2SC16	1610-1-OR	1	1-5/16-12	2,30	1,05	1,81	0,56	1,74	1-3/4	2-219

Dimensions à titre informatif uniquement et susceptibles de changer.

REMARQUE : Les dimensions A et C correspondent à un serrage manuel.

Les pièces sont livrées de série avec des joints toriques en nitrile. Pour des joints toriques en fluorocarbonate, ajoutez le suffixe « -VO ». D'autres joints toriques sont disponibles sur demande.

**Connecteur mâle
vers filetage de tuyau
avec joint torique**
Pour tube en pouces

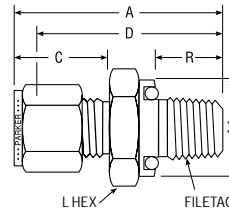
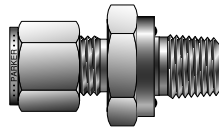

RÉFÉRENCE CPI™	RÉFÉRENCE A-LOK®	INTER CHANGEABLE AVEC	POUCES								NUM. TIRET JOINT TORIQUE ARP
			D.E. TUBE	FILETAGE TUYAU NPT	A	C	D	R	DIA. X	L HEX	
1-2 ZHBF5	1M3SC2	100-1-2-OR	1/16	1/8	1,12	0,43	0,97	0,28	0,74	3/4	2-111
2-2 ZHBF5	2M3SC2	200-1-2-OR	1/8	1/8	1,29	0,60	1,03	0,28	0,74	3/4	2-111
2-4 ZHBF5	2M3SC4	200-1-4-OR	1/8	1/4	1,43	0,60	1,17	0,38	0,93	15/16	2-113
3-2 ZHBF5	3M3SC2	300-1-2-OR	3/16	1/8	1,32	0,64	1,06	0,28	0,74	3/4	2-111
3-4 ZHBF5	3M3SC4	300-1-4-OR	3/16	1/4	1,46	0,64	1,20	0,38	0,93	15/16	2-113
4-2 ZHBF5	4M3SC2	400-1-2-OR	1/4	1/8	1,38	0,70	1,09	0,28	0,74	3/4	2-111
4-4 ZHBF5	4M3SC4	400-1-4-OR	1/4	1/4	1,51	0,70	1,22	0,38	0,93	15/16	2-113
4-6 ZHBF5	4M3SC6	400-1-6-OR	1/4	3/8	1,57	0,70	1,28	0,41	1,12	1-1/8	2-116
5-2 ZHBF5	5M3SC2	500-1-2-OR	5/16	1/8	1,43	0,73	1,13	0,28	0,74	3/4	2-111
5-4 ZHBF5	5M3SC4	500-1-4-OR	5/16	1/4	1,46	0,73	1,25	0,38	0,93	15/16	2-113
6-2 ZHBF5	6M3SC2	600-1-2-OR	3/8	1/8	1,45	0,76	1,16	0,28	0,74	3/4	2-111
6-4 ZHBF5	6M3SC4	600-1-4-OR	3/8	1/4	1,57	0,76	1,28	0,38	0,93	15/16	2-113
6-6 ZHBF5	6M3SC6	600-1-6-OR	3/8	3/8	1,63	0,76	1,34	0,41	1,12	1-1/8	2-116
6-8 ZHBF5	6M3SC8	600-1-8-OR	3/8	1/2	1,85	0,76	1,56	0,53	1,30	1-3/8	2-212
8-4 ZHBF5	8M3SC4	810-1-4-OR	1/2	1/4	1,68	0,87	1,28	0,38	0,93	15/16	2-113
8-6 ZHBF5	8M3SC6	810-1-6-OR	1/2	3/8	1,76	0,87	1,36	0,41	1,12	1-1/8	2-116
8-8 ZHBF5	8M3SC8	810-1-8-OR	1/2	1/2	1,98	0,87	1,58	0,53	1,30	1-3/8	2-212
10-8 ZHBF5	10M3SC8	1010-1-8-OR	5/8	1/2	1,96	0,87	1,56	0,53	1,30	1-3/8	2-212
10-12 ZHBF5	10M3SC12	1010-1-8-OR	5/8	3/4	2,06	0,87	1,66	0,56	1,49	1-1/2	2-215
12-8 ZHBF5	12M3SC8	1210-1-8-OR	3/4	1/2	1,98	0,87	1,58	0,53	1,30	1-3/8	2-212
12-12 ZHBF5	12M3SC12	1210-1-12-OR	3/4	3/4	2,06	0,87	1,66	0,56	1,49	1-1/2	2-215
16-12 ZHBF5	16M3SC12	1610-1-12-OR	1	3/4	2,24	1,05	1,75	0,56	1,49	1-1/2	2-215
16-16 ZHBF5	16M3SC16	1610-1-16-OR	1	1	2,40	1,05	1,91	0,66	1,74	1-3/4	2-219

Dimensions à titre informatif uniquement et susceptibles de changer.

REMARQUE : Les dimensions A et C correspondent à un serrage manuel.

Les pièces sont livrées de série avec des joints toriques en nitrile. Pour des joints toriques en fluorocarbonate, ajoutez le suffixe « -VO ». D'autres joints toriques sont disponibles sur demande.

Raccords à compression à
simple ou double bague

Tube vers filetage à joint torique

Embout de tube vers filetage droit avec joint torique

Pour tube en pouces

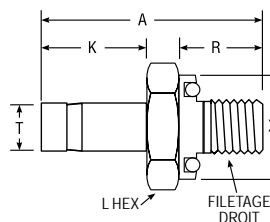
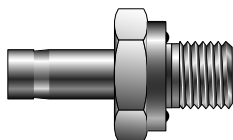

RÉFÉRENCE CPI™	RÉFÉRENCE A-LOK®	INTER CHANGEABLE AVEC	POUCES							NUM. TIRET JOINT TORIQUE ARP
			D.E. TUBE T	FILETAGE DROIT SAE	A	K	R	DIA. X	L HEX	
2-2 T2HOA5	2M2TU2	2-TA-OR-ST	1/8	5/16-24	1,22	0,53	0,34	0,55	9/16	2-011
3-3 T2HOA5	3M2TU3	3-TA-OR-ST	3/16	3/8-24	1,38	0,56	0,38	0,62	5/8	2-012
4-4 T2HOA5	4M2TU4	4-TA-OR-ST	1/4	7/16-20	1,55	0,63	0,41	0,74	3/4	2-111
5-5 T2HOA5	5M2TU5	5-TA-OR-ST	5/16	1/2-20	1,64	0,66	0,44	0,86	7/8	2-112
6-6 T2HOA5	6M2TU6	6-TA-OR-ST	3/8	9/16-18	1,70	0,69	0,47	0,93	15/16	2-113
8-8 T2HOA5	8M2TU8	8-TA-OR-ST	1/2	3/4-16	1,95	0,91	0,47	1,12	1-1/8	2-116
10-10 T2HOA5	10M2TU10	10-TA-OR-ST	5/8	7/8-14	2,12	0,97	0,47	1,30	1-3/8	2-212
12-12 T2HOA5	12M2TU12	12-TA-OR-ST	3/4	1-1/16-12	2,16	0,97	0,56	1,49	1-1/2	2-215
16-16 T2HOA5	16M2TU16	16-TA-OR-ST	1	1-5/16-12	2,47	1,22	0,56	1,74	1-3/4	2-219

Dimensions à titre informatif uniquement et susceptibles de changer.

REMARQUE : Ajouter la mention -Z6 pour que les tubes soient livrés avec les écrous et bagues sertis sur l'embout.

Les pièces sont livrées de série avec des joints toriques en nitrile. Pour des joints toriques en fluorocarbone, ajoutez le suffixe « -VO ». D'autres joints toriques sont disponibles sur demande.

Embout de tube vers filetage de tuyau avec joint torique

Pour tube en pouces

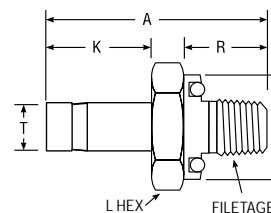
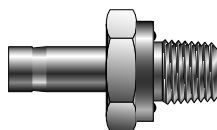

RÉFÉRENCE CPI™	RÉFÉRENCE A-LOK®	INTER CHANGEABLE AVEC	POUCES							NUM. TIRET JOINT TORIQUE ARP
			D.E. TUBE T	FILETAGE TUYAU NPT	A	K	R	DIA. X	L HEX	
1-2 T2HOF5	1M3TU2	1-TA-1-20R	1/16	1/8	1,03	0,34	0,28	0,74	3/4	2-111
4-2 T2HOF5	4M3TU2	4-TA-1-20R	1/4	1/8	1,31	0,63	0,28	0,74	3/4	2-111
4-4 T2HOF5	4M3TU4	4-TA-1-40R	1/4	1/4	1,44	0,63	0,38	0,93	15/16	2-113
4-6 T2HOF5	4M3TU6	4-TA-1-60R	1/4	3/8	1,50	0,63	0,41	1,12	1-1/8	2-116
5-2 T2HOF5	5M3TU2	5-TA-1-20R	5/16	1/8	1,34	0,66	0,28	0,74	3/4	2-111
5-4 T2HOF5	5M3TU4	5-TA-1-40R	5/16	1/4	1,47	0,66	0,38	0,93	15/16	2-113
6-2 T2HOF5	6M3TU2	6-TA-1-20R	3/8	1/8	1,38	0,69	0,28	0,74	3/4	2-111
6-4 T2HOF5	6M3TU4	6-TA-1-40R	3/8	1/4	1,50	0,69	0,38	0,93	15/16	2-113
6-6 T2HOF5	6M3TU6	6-TA-1-60R	3/8	3/8	1,59	0,69	0,41	1,12	1-1/8	2-116
8-6 T2HOF5	8M3TU6	8-TA-1-60R	1/2	3/8	1,78	0,91	0,41	1,12	1-1/8	2-116
10-8 T2HOF5	10M3TU8	10-TA-1-80R	5/8	1/2	2,14	0,97	0,53	1,30	1-3/8	2-212
12-12 T2HOF5	12M3TU12	12-TA-1-120R	3/4	3/4	2,16	0,97	0,56	1,49	1-1/2	2-215
16-16 T2HOF5	16M3TU16	16-TA-1-160R	1	1	2,56	1,22	0,66	1,65	1-3/4	2-219

Dimensions à titre informatif uniquement et susceptibles de changer.

REMARQUE : Ajouter la mention -Z6 pour que les tubes soient livrés avec les écrous et bagues sertis sur l'embout.

Les pièces sont livrées de série avec des joints toriques en nitrile. Pour des joints toriques en fluorocarbone, ajoutez le suffixe « -VO ». D'autres joints toriques sont disponibles sur demande.

Code couleur

Pour faciliter la lecture du tableau, la ligne d'en-tête respecte le code couleur suivant :

pouces



métrique



Tube vers filetage à joint torique

Filetage NPT vers adaptateur à filetage droit SAE

Pour tube en pouces

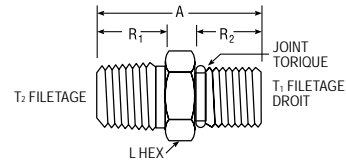
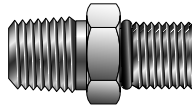

RÉFÉRENCE CPI™	RÉFÉRENCE A-LOK®	INTER CHANGEABLE AVEC	POUCES						NUM. TIRET JOINT TORIQUE AS
			FILETAGE NPT T ₂	FILETAGE DROIT SAE T ₁	A	R1	R2	L HEX	
4-4 FHOA	4-4 FHOA	4-SAE-1-4	1/4-18	7/16-20	1,20	0,56	0,36	9/16	3-904
6-6 FHOA	6-6 FHOA	6-SAE-1-6	3/8-18	9/16-18	1,26	0,56	0,39	11/16	3-906
8-8 FHOA	8-8 FHOA	8-SAE-1-8	1/2-14	3/4-16	1,53	0,75	0,44	7/8	3-908
12-12 FHOA	12-12 FHOA	12-SAE-1-12	3/4-14	1-1/16-12	1,75	0,75	0,59	1-1/4	3-912
16-16 FHOA	16-16 FHOA	16-SAE-1-16	1-11/2	1-5/16-12	2,00	0,94	0,59	1-1/2	3-916

Dimensions à titre informatif uniquement et susceptibles de changer.

REMARQUE : Les dimensions A et C correspondent à un serrage manuel.

Pour utilisation avec orifice SAE J.1926/1. Également compatible avec orifice MS-16142.

Les pièces sont livrées de série avec des joints toriques en nitrile. Pour des joints toriques en fluorocarbène, ajoutez le suffixe « -VO ».

D'autres joints toriques sont disponibles sur demande.

Raccord de cloison de conversion

Pour tube en pouces

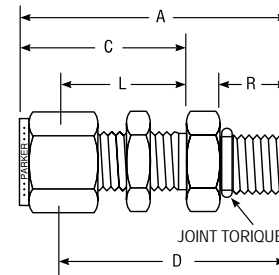
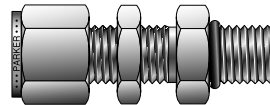

RÉFÉRENCE CPI™	RÉFÉRENCE A-LOK®	INTER CHANGEABLE AVEC	POUCES								TAILLE ORIFICE PERCÉ POUR CLOISON	ÉPAISSEUR MAXIMUM CLOISON
			D.E. TUBE	DIMENSIONS FILETAGE DROIT	A	C	D	R	L	L HEX		
4-6 AH2BZ	4-6 AH2LZ	400-11-6ST	1/4	9/16-18	1,74	1,17	1,45	0,39	0,88	3/4	37/64	9/16
6-6 AH2BZ	6-6 AH2LZ	600-11-6ST	3/8	9/16-18	1,81	1,24	1,52	0,39	0,94	3/4	37/64	9/16

Dimensions à titre informatif uniquement et susceptibles de changer.

REMARQUE : Les dimensions A et C correspondent à un serrage manuel.

Pour utilisation avec orifice SAE J.1926/1. Également compatible avec orifice MS-16142.

Les pièces sont livrées de série avec des joints toriques en nitrile. Pour des joints toriques en fluorocarbène, ajoutez le suffixe « -VO ».

D'autres joints toriques sont disponibles sur demande.

Code couleur

Pour faciliter la lecture du tableau, la ligne d'en-tête respecte le code couleur suivant :

pouces



métrique



Tube vers systèmes soudés

Généralités

La procédure à suivre pour assembler un raccord à soudeure orbitale et un tube est similaire à tout type de soudure d'angle. La racine (point d'intersection entre l'extérieur du tube et l'extrémité orbitale du raccord) doit se trouver dans la zone de soudure.

Pour ce faire, de scrupuleuses procédures de soudage doivent normalement être respectées. Si la pénétration n'est pas adéquate, la soudure présentera deux points de contrainte internes qui fragiliseront considérablement la soudure. En cas de charge lourde, ces points de contrainte entraîneront la formation de fissures qui pourront se propager le long de la soudure ou du tube, en fonction de la direction de la charge majeure.

Généralement, pour assurer la bonne pénétration de la soudure TIG des aciers inoxydables, une passe de fusion est réalisée préalablement, suivie d'une passe finale à l'aide d'une tige d'apport pour obtenir la taille de soudure souhaitée.

Montage

Selon les procédures en vigueur pour le soudage orbital des raccords, le tube doit être inséré dans le raccord jusqu'à la butée prévue à cet effet. Le tube doit ensuite être reculé de 1/16e de pouce environ (1,6 mm), puis soudé.

Si le tube n'est pas reculé, mais soudé en contact avec la butée plate, la contraction combinée du cordon de soudure et de l'embout de raccord peut créer une contrainte statique sur la soudure. Lors des changements de température, le raccord et le tube au niveau de la soudure peuvent chauffer ou refroidir à des vitesses différentes, ce qui peut augmenter encore le niveau de contrainte exercée sur la soudure.

Pointage

Si la soudure doit être préalablement pointée, nous recommandons de maintenir au minimum l'apport de matière.

Si l'apport de matière est excessif lors du pointage, la dernière goutte pourra être incomplète, présenter un état de fusion partiel et être un facteur de contrainte supplémentaire.

Gaz de protection

Le gaz de protection est un gaz inerte utilisé pour noyer l'intérieur des raccords et du système de tuyauterie pendant le soudage. Il a la même utilité que le gaz de protection utilisé pour le soudage TIG ou MIG. En réduisant la teneur interne en oxygène jusqu'à un seuil minimal, il permet en outre de contrôler la combustion d'impuretés pouvant altérer la qualité de la soudure.

Si vous n'utilisez pas de gaz de protection et que la pénétration de soudure approche des 100 %, des cloques auront tendance à se former sur la paroi interne du tube. Cela peut entraîner la formation de calamine qui peut se détacher ultérieurement. Ainsi, lorsque vous soudez un tube de paroi de 0,050 pouce (1,3 mm) ou plus fin, ou lorsque l'épaisseur de paroi est telle que le procédé de soudage peut percer la paroi, l'utilisation d'un gaz de protection est obligatoire.

Généralement, le gaz de protection est de l'argon ou de l'hélium, raccordé au circuit par un régulateur de débit. Même lorsque le débit est faible, il doit être suffisant pour purger le circuit. Les soudures doivent être effectuées en aval du raccordement au gaz.

Remarque : le circuit doit être purgé en intégralité pour veiller à ce qu'aucune ouverture ne permet la pénétration d'air dans le circuit.

Même lorsqu'elle n'est pas obligatoire (la plupart du temps), l'utilisation d'un gaz de protection offre un meilleur rendu de soudure. En effet, les effets des produits dérivés de la combustion sont ainsi éliminés et comme les soudures sont effectuées et refroidies dans une atmosphère contrôlée, la formation de calamine et de cloques est évitée.

Méthodes de soudage

Aciers inoxydables série 300

Ces aciers peuvent être soudés par TIG, MIG, ou à l'arc.

Le soudage TIG est recommandé pour les systèmes Weld-lok® car il permet de mieux contrôler la pénétration de chaleur et le dépôt du matériau d'apport.

Le soudage à l'arc est rarement recommandé, en raison du risque élevé de perforation thermique et d'une pénétration inadéquate de la racine. Dans toutes les situations de soudage à l'arc, nous recommandons d'utiliser un gaz de protection.

Le soudage MIG présente les mêmes caractéristiques que le soudage à l'arc, avec un dépôt plus rapide du matériau d'apport. Ce processus dégage plus de chaleur que le soudage à l'électrode ; l'utilisation d'un gaz de protection est donc obligatoire. Remarque : pour le soudage des raccords de la gamme Weld-lok®, de taille assez réduite, la quantité de matière d'apport déposée n'est pas un critère et la méthode MIG n'est généralement pas utilisée.

Raccords en acier C1018

Peuvent être soudés par TIG, MIG, à l'électrode ou par oxyacétylène. Comme la formation de calamine reste un problème, l'utilisation d'un gaz de protection est recommandée.

Précipitation de carbure

Lorsque des aciers inoxydables instables sont chauffés à 800 ° ou 1 500 °F (427 - 816 °C) lors du soudage, le chrome présent dans l'acier se lie au carbone pour former du carbure de chrome qui tend à se déposer le long des joints de grain du métal (précipitation de carbures). La teneur en chrome dissout baisse alors dans ces zones, ce qui réduit leur résistance à la corrosion et les rend vulnérables à la corrosion intergranulaire. Pour limiter la précipitation de carbure, le matériau doit présenter une teneur minimale en carbone. Vous limitez ainsi la présence de molécules de carbone pouvant se lier au chrome. Les aciers inoxydables série « L » (très faible teneur en carbone) sont souvent utilisés à cette fin, et leur utilisation réduit les contraintes de conception du système d'environ 15 %. Les raccords Parker Weld-lok® sont en acier 316 sélectionné et présentent une teneur en carbone entre 0,04 et 0,07 %. Une fois soudés, ces raccords présentent donc une bonne résistance à la corrosion ainsi qu'un facteur de résistance élevé.

Tous les raccords Parker Weld-lok® en acier inoxydable sont traités par mise en solution, et sont conformes aux critères de test ASTM-A-262 pour la sensibilité à la corrosion intergranulaire.

Polarité de l'arc

Lorsque vous soudez des raccords Weld-lok®, vous obtenez de meilleurs résultats en respectant les polarités d'arc suivantes :

TIG – courant continu, polarité directe

MIG – courant continu, polarité indirecte

ÉLECTRODE – polarité en fonction de la baguette utilisée

Tube vers systèmes soudés

Coude à soudeure orbitale

Pour tube en pouces

- pour soudure orbitale de tube CPI™/A-LOK®

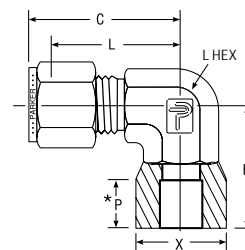
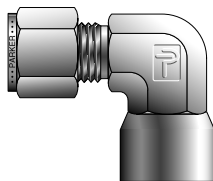

RÉFÉRENCE CPI™	RÉFÉRENCE A-LOK®	INTER CHANGEABLE AVEC	POUCES						
			D.E. TUBE	C	L	H	P*	X	L HEX
2-2 ZEBW	2-2 ZELW	200-9-2W	1/8	0,92	0,66	0,63	0,16	0,38	5/16
3-3 ZEBW	3-3 ZELW	300-9-3W	3/16	0,98	0,72	0,69	0,20	0,44	7/16
4-4 ZEBW	4-4 ZELW	400-9-4W	1/4	1,06	0,78	0,84	0,25	0,50	9/16
6-6 ZEBW	6-6 ZELW	600-9-6W	3/8	1,31	1,02	1,08	0,34	0,63	3/4
8-8 ZEBW	8-8 ZELW	810-9-8W	1/2	1,42	1,02	1,14	0,41	0,76	3/4
10-10 ZEBW	10-10 ZELW	1010-9-10W	5/8	1,57	1,17	1,35	0,49	0,94	1-1/16
12-12 ZEBW	12-12 ZELW	1210-9-12W	3/4	1,57	1,17	1,39	0,50	1,09	1-1/16
16-16 ZEBW	16-16 ZELW	1610-9-16W	1	1,93	1,65	1,84	0,56	1,38	1-5/8

Dimensions à titre informatif uniquement et susceptibles de changer.

REMARQUE : La dimension C correspond à un serrage manuel.

* Profondeur de la douille

Coude à embout à souder

Pour tube en pouces

- pour soudage à embout de tube CPI™/A-LOK®

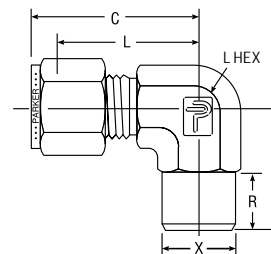
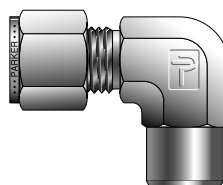

RÉFÉRENCE CPI™	RÉFÉRENCE A-LOK®	INTER CHANGEABLE AVEC	POUCES							
			D.E. TUBE	TAILLE TUYAU EMBOUT À SOUDER	C	H	L	R	D.E. EMBOUT À SOUDER X	L HEX
2-1/8 ZEBW2	2-1/8 ZELW2	200-2-2W	1/8	1/8	0,93	0,70	0,67	0,38	0,405	7/16
3-1/8 ZEBW2	3-1/8 ZELW2	300-2-2W	3/16	1/8	1,01	0,74	0,74	0,38	0,405	7/16
4-1/8 ZEBW2	4-1/8 ZELW2	400-2-2W	1/4	1/8	1,06	0,74	0,77	0,38	0,405	7/16
4-1/4 ZEBW2	4-1/4 ZELW2	400-2-4W	1/4	1/4	1,10	0,97	0,78	0,56	0,540	9/16
6-1/4 ZEBW2	6-1/4 ZELW2	600-2-4W	3/8	1/4	1,20	1,00	0,91	0,56	0,540	5/8
8-3/8 ZEBW2	8-3/8 ZELW2	810-2-6W	1/2	3/8	1,42	1,11	1,02	0,56	0,675	13/16
8-1/2 ZEBW2	8-1/2 ZELW2	810-2-8W	1/2	1/2	1,42	1,30	1,02	0,75	0,840	7/8
10-1/2 ZEBW2	10-1/2 ZELW2	1010-2-8W	5/8	1/2	1,50	1,39	1,10	0,75	0,840	15/16
12-3/4 ZEBW2	12-3/4 ZELW2	1210-2-12W	3/4	3/4	1,57	1,45	1,17	0,75	1,050	1-1/16
16-3/4 ZEBW2	16-3/4 ZELW2	1610-2-12W	1	3/4	1,94	1,64	1,45	0,75	1,050	1-3/8
16-1 ZEBW2	16-1 ZELW2	1610-2-16W	1	1	1,94	1,84	1,45	0,94	1,315	1-5/16

Dimensions à titre informatif uniquement et susceptibles de changer.

REMARQUE : La dimension C correspond à un serrage manuel.

L'embout à souder est conforme à la gamme Schedule 80, sauf mention contraire.

Code couleur

Pour faciliter la lecture du tableau, la ligne d'en-tête respecte le code couleur suivant :

pouces



métrique



Raccords à compression à simple ou double bague

Tube vers systèmes soudés

Connecteur à soudure orbitale

Pour tube en pouces

- pour soudure orbitale de tube CPI™/A-LOK®

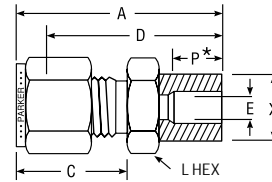
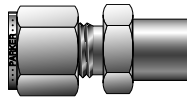

RÉFÉRENCE CPI™	RÉFÉRENCE A-LOK®	INTER CHANGEABLE AVEC	POUCES							
			D.E. TUBE	A	C	D	P*	X	E DIAMÈTRE INTERNE	L HEX
2-2 ZHBW	2-2 ZHLW	200-6-2W	1/8	1,16	0,60	0,90	0,16	0,38	0,094	7/16
3-3 ZHBW	3-3 ZHLW	300-6-3W	3/16	1,24	0,64	0,98	0,20	0,44	0,141	1/2
4-4 ZHBW	4-4 ZHLW	400-6-4W	1/4	1,36	0,70	1,07	0,25	0,50	0,188	9/16
6-6 ZHBW	6-6 ZHLW	600-6-6W	3/8	1,53	0,76	1,24	0,34	0,63	0,313	11/16
8-8 ZHBW	8-8 ZHLW	810-6-8W	1/2	1,74	0,87	1,34	0,41	0,78	0,438	13/16
10-10 ZHBW	10-10 ZHLW	1010-6-10W	5/8	1,86	0,87	1,46	0,47	0,94	0,500	1
12-12 ZHBW	12-12 ZHLW	1210-6-12W	3/4	1,92	0,87	1,52	0,50	1,09	0,656	1-1/8
16-16 ZHBW	16-16 ZHLW	1610-6-16W	1	2,31	1,05	1,82	0,56	1,44	0,906	1-5/8

REMARQUE : Les dimensions A et C correspondent à un serrage manuel.

Dimensions à titre informatif uniquement et susceptibles de changer.

Pour les tailles supplémentaires, consulter le catalogue 4280, Raccords soudés.

* Profondeur de la douille

Connecteur à embout à souder

Pour tube en pouces

- pour soudage à embout de tube CPI™/A-LOK®

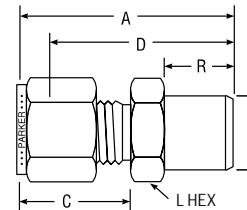
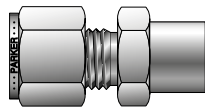

RÉFÉRENCE CPI™	RÉFÉRENCE A-LOK®	INTER CHANGEABLE AVEC	POUCES							
			D.E. TUBE	TAILLE TUYAU EMBOUT À SOUDER	A	C	D	R	D.E. EMBOUT À SOUDER X	L HEX
2-1/8 ZHBW2	2-1/8 ZHLW2	200-1-2W	1/8	1/8	1,20	0,60	0,94	0,38	0,405	7/16
3-1/8 ZHBW2	3-1/8 ZHLW2	300-1-2W	3/16	1/8	1,24	0,64	0,97	0,38	0,405	7/16
4-1/8 ZHBW2	4-1/8 ZHLW2	400-1-2W	1/4	1/8	1,29	0,70	1,00	0,38	0,405	1/2
4-1/4 ZHBW2	4-1/4 ZHLW2	400-1-4W	1/4	1/4	1,46	0,70	1,17	0,56	0,540	9/16
5-1/8 ZHBW2	5-1/8 ZHLW2	500-1-2W	5/16	1/8	1,48	0,73	1,22	0,38	0,405	1/2
5-1/4 ZHBW2	5-1/4 ZHLW2	500-1-4W	5/16	1/4	1,49	0,76	1,23	0,56	0,540	9/16
6-1/4 ZHBW2	6-1/4 ZHLW2	600-1-4W	3/8	1/4	1,49	0,76	1,20	0,56	0,540	9/16
6-3/8 ZHBW2	6-3/8 ZHLW2	600-1-6W	3/8	3/8	1,60	0,76	1,31	0,56	0,675	3/4
6-1/2 ZHBW2	6-1/2 ZHLW2	600-1-8W	3/8	1/2	1,82	0,76	1,53	0,75	0,840	7/8
6-3/4 ZHBW2	6-3/4 ZHLW2	600-1-12W	3/8	3/4	1,88	0,76	1,59	0,75	1,050	1-1/8
8-3/8 ZHBW2	8-3/8 ZHLW2	810-1-6W	1/2	3/8	1,71	0,87	1,31	0,56	0,675	13/16
8-1/2 ZHBW2	8-1/2 ZHLW2	810-1-8W	1/2	1/2	1,93	0,87	1,53	0,75	0,840	7/8
8-3/4 ZHBW2	8-3/4 ZHLW2	810-1-12W	1/2	3/4	1,99	0,87	1,59	0,75	1,050	1-1/8
10-1/2 ZHBW2	10-1/2 ZHLW2	1010-1-8W	5/8	1/2	1,93	0,87	1,53	0,75	0,840	15/16
12-3/4 ZHBW2	12-3/4 ZHLW2	1210-1-12W	3/4	3/4	1,99	0,87	1,59	0,75	1,050	7/8

REMARQUE : Les dimensions A et C correspondent à un serrage manuel.

Dimensions à titre informatif uniquement et susceptibles de changer.

L'embout à souder est conforme à la gamme Schedule 80, sauf mention contraire.

Pour les tailles supplémentaires, consulter le catalogue 4280, Raccords soudés.

Tube vers systèmes soudés

Connecteur à embout à souder

Pour tube métrique

- pour CPI™ / A-LOK® vers embout de tuyau à souder

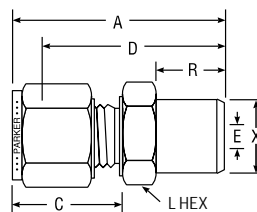
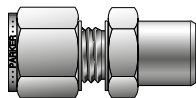

RÉFÉRENCE CPI™	RÉFÉRENCE A-LOK®	INTER CHANGEABLE AVEC	MILLIMÈTRES								
			D.E. TUBE	A.N. TUYAU EMBOUT À SOUDER	A	C	D	R	X	E ALÉSAGE	L HEX
ZHBW2 3-1/8	ZHLW2 3-1/8	3MO-1-2W	3	1/8	29,7	15,3	23,1	9,7	10,3	2,4*	12,0
ZHBW2 4-1/8	ZHLW2 4-1/8	4MO-1-2W	4	1/8	30,7	16,1	24,1	9,7	10,3	2,4*	12,0
ZHBW2 6-1/8	ZHLW2 6-1/8	6MO-1-2W	6	1/8	32,9	17,7	25,4	9,7	10,3	4,8	14,0
ZHBW2 6-1/4	ZHLW2 6-1/4	6MO-1-4W	6	1/4	37,7	17,7	30,2	14,2	13,7	4,8*	14,0
ZHBW2 8-1/8	ZHLW2 8-1/8	8MO-1-2W	8	1/8	34,2	18,6	26,7	9,7	10,3	5,1	15,0
ZHBW2 8-1/4	ZHLW2 8-1/4	8MO-1-4W	8	1/4	38,7	18,6	31,2	14,2	13,7	6,4	15,0
ZHBW2 8-1/2	ZHLW2 8-1/2	8MO-1-8W	8	1/2	44,8	18,6	37,3	19,1	21,3	6,4*	22,0
ZHBW2 10-1/4	ZHLW2 10-1/4	10MO-1-4W	10	1/4	40,9	19,5	33,3	14,2	13,7	7,1	18,0
ZHBW2 10-3/8	ZHLW2 10-3/8	10MO-1-6W	10	3/8	40,1	19,5	32,5	14,2	17,2	7,9*	18,0
ZHBW2 10-1/2	ZHLW2 10-1/2	10MO-1-8W	10	1/2	45,7	19,5	38,1	19,1	21,3	7,9*	22,0
ZHBW2 12-1/4	ZHLW2 12-1/4	12MO-1-4W	12	1/4	43,4	22,0	33,3	14,2	13,7	7,1	22,0
ZHBW2 12-3/8	ZHLW2 12-3/8	12MO-1-6W	12	3/8	43,4	22,0	33,3	14,2	17,2	9,5	22,0
ZHBW2 12-1/2	ZHLW2 12-1/2	12MO-1-8W	12	1/2	48,2	22,0	38,1	19,1	21,3	9,5*	22,0
ZHBW2 15-1/2	ZHLW2 15-1/2	15MO-1-8W		1/2	48,2	22,0	38,9	19,1	21,3	9,5*	24,0
ZHBW2 16-1/2	ZHLW2 16-1/2	16MO-1-8W	16	1/2	49,0	22,0	38,9	19,1	21,3	12,7*	24,0

Dimensions à titre informatif uniquement et susceptibles de changer.

REMARQUE : *La dimension E correspond à une ouverture minimale.

Les raccords de ce groupe peuvent être réusinés pour obtenir un diamètre interne supérieur.

Les dimensions A et C correspondent à un serrage manuel.

L'embout à souder est conforme à la gamme Schedule 80, sauf mention contraire.

Code couleur

Pour faciliter la lecture du tableau, la ligne d'en-tête respecte le code couleur suivant :

pouces



métrique



Raccord analyseurs

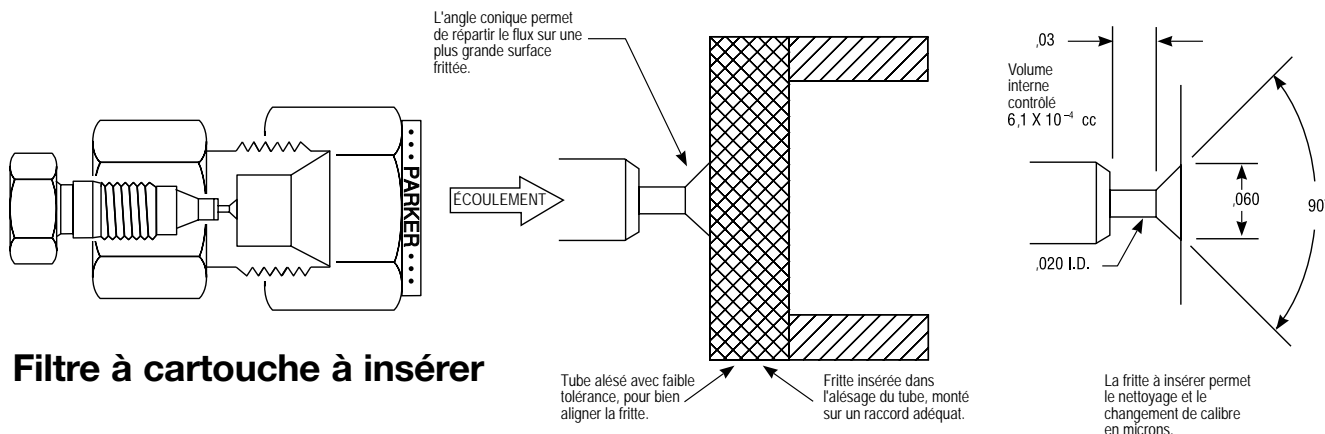

Filtere à cartouche à insérer

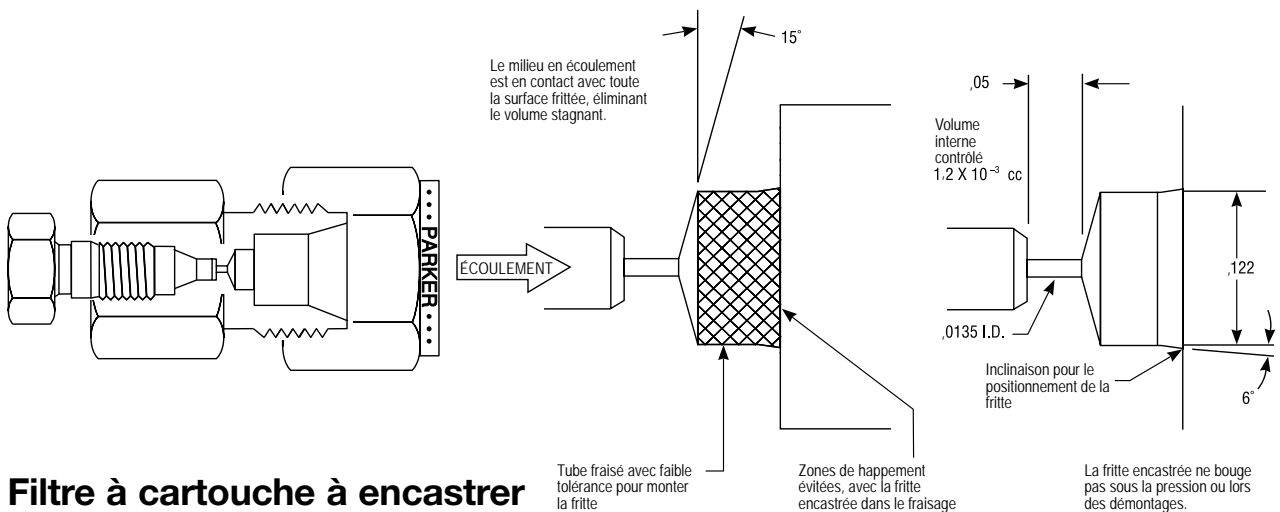

Filtere à cartouche à encastrer

La division Instrumentation Products de Parker Hannifin propose une gamme complète de raccords pour l'analyse. Ces raccords peuvent être soudés, en té, ou avec un filetage mâle pour être montés sur des ensembles à faible volume mort ou en extrémité de colonne. Les raccords d'extrémité de colonne Parker intègrent diverses fonctionnalités pour répondre à différentes problématiques industrielles.

- Symétrie de pic pour les analyses critiques
- Réduction de volume interne

À mesure que le fluide/la substance étudié(e) se déplace dans la colonne HPLC, un « pic » ou une « bande » se forme pour indiquer le niveau de concentration. Il est essentiel de maintenir la symétrie du pic pour obtenir un relevé précis lors du traitement du milieu/de la substance étudié(e). Parker Hannifin, pour développer sa gamme de raccords en bout de colonne, a intégré des caractéristiques essentielles qui permettent de maintenir cette symétrie de pic dans les colonnes HPLC.

« Dans la plupart des cas en chromatographie en phase liquide (LC, Liquid Chromatography), l'écoulement dans la colonne est laminaire (aussi appelé écoulement de Poiseuille). Toute la matière s'écoule sans le sens du tube. »

Comme il est essentiel de maintenir un écoulement laminaire fluide après injection de l'échantillon dans la colonne HPLC, Parker a intégré un petit angle conique dans la partie interne du raccord. Cet angle conique permet de répartir l'échantillon équitablement dans le tube de colonne. Pour que le raccord d'extrémité de colonne soit efficace, il est impératif qu'il ne freine ni ne perturbe l'écoulement de l'échantillon dans l'instrument (colonne HPLC).

Le second point à améliorer est la présence de cavités internes dans le raccord. Les cavités sont de brèves sections présentant un diamètre supérieur. Elles peuvent apparaître lorsque des tubes sont raccordés entre eux (connecteur à faible volume mort) ou à des injecteurs, des colonnes (raccords d'extrémité de colonne) et des détecteurs. Des cavités importantes peuvent fortement dégrader la résolution d'un chromatogramme, mais peuvent facilement être évitées en étudiant bien la conception géométrique des raccords et des pièces de branchement des divers fournisseurs.

Parker Hannifin a intégré ces caractéristiques essentielles à ses connecteurs de raccord à faible volume mort et à ses raccords d'extrémité de colonne. Tout d'abord, l'utilisation de connecteurs inversés 1/16" permet de réduire le volume interne et les cavités. Pour éviter toute confusion et empêcher des montages de tubes incorrects, les profondeurs d'orifice (taillés d'alésage du corps) sont identiques sur l'ensemble de la gamme d'instruments Parker Hannifin. Ensuite, Parker contrôle scrupuleusement les dimensions des orifices de ces connecteurs à faible volume mort.

Raccords analyseurs

Raccord d'extrémité de colonne à faible volume interne avec fritte

Pour tube en pouces

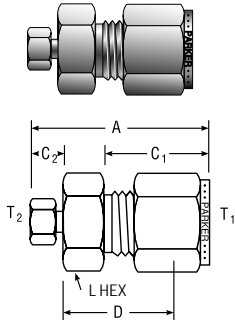

RÉFÉRENCE CPI™	RÉFÉRENCE A-LOK®	POUCES							VOLUME INTERNE
		D.E. TUBE T ₁	D.E. TUBE T ₂	A	C	D	L HEX	OUVERTURE INTERNE	
2-1 Z2HCZ7	2-1 Z2HLZ7	1/8	1/16	1,25	0,60	0,78	7/16	0,013	5,4 x 10-4cc
4-1 Z2HCZ7	4-1 Z2HLZ7	1/4	1/16	1,35	0,70	0,84	1/2	0,013	1,2 x 10-3cc
6-1 Z2HCZ7	6-1 Z2HLZ7	3/8	1/16	1,43	0,76	0,92	5/8	0,013	3,8 x 10-3cc

Dimensions à titre informatif uniquement et susceptibles de changer.

REMARQUE : Les dimensions A et C correspondent à un serrage manuel.

DÉSIGNATION FRITTE	
* N° TIRET EN MICRONS	TAILLE EN MICRONS
-1	0,5 µ
-2	2 µ
-3	5 µ
-4	10

COMMENT PASSER COMMANDE
EXEMPLE : 4-1Z2HLZ7-2*-SS Pour commander avec fritte 2 µ pour colonne D.E. 1/4"

Caractéristiques :

- L'embout à connecteur inversé 1/16" réduit sensiblement le volume interne.
- Le fluide en écoulement est en contact avec toute la surface frittée, réduisant le risque d'obstruction et éliminant le volume stagnant.
- Peut être utilisé comme filtre final à faible volume.

Raccord d'extrémité de colonne – Faible volume interne

Pour tube en pouces

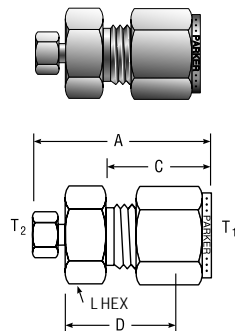

RÉFÉRENCE CPI™	RÉFÉRENCE A-LOK®	POUCES							VOLUME INTERNE
		D.E. TUBE T ₁	D.E. TUBE T ₂	A	C	D	L HEX	OUVERTURE INTERNE	
4-1 Z3HCZ7	4-1 Z3HLZ7	1/4	1/16	1,28	0,70	0,77	1/2	0,020	6,1 x 10-4cc
6-1 Z3HCZ7	6-1 Z3HLZ7	3/8	1/16	1,37	0,76	0,86	5/8	0,020	8,1 x 10-4cc
8-1 Z3HCZ7	8-1 Z3HLZ7	1/2	1/16	1,62	0,87	1,00	13/16	0,030	2,8 x 10-3cc
16-1 Z3HCZ7	16-1 Z3HLZ7	1	1/16	2,00	1,05	1,31	1-3/8	0,030	2 x 10-2cc

Dimensions à titre informatif uniquement et susceptibles de changer.

REMARQUE : Les dimensions A et C correspondent à un serrage manuel.

Caractéristiques :

- L'embout à connecteur inversé 1/16" réduit sensiblement le volume interne.
- Fritte à insérer, à utiliser avec des colonnes L.C.* ou G.C.*
- L'angle conique sous la fritte dirige le flux vers la surface frittée
- Disponible pour des colonnes jusqu'à 1"

*G.C. = Chromatographie gazeuse
L.C. = Chromatographie liquide

Di-Frit (à insérer)

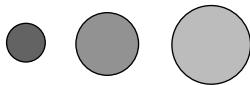

Fritte de rechange pour raccord d'extrémité de colonne Z3HLZ7 Les frites sont disponibles en tailles 2, 5 et 10 microns.

RÉF. PARKER CPI™/ A-LOK®	TAILLE EN MICRONS	D.E. COLONNE
4 DI FRIT-5MIC-SS	5	1/4"
4 DI FRIT-10MIC-SS	10	1/4"
6 DI FRIT-2MIC-SS	2	3/8"
6 DI FRIT-5MIC-SS	5	3/8"
6 DI FRIT-10MIC-SS	10	3/8"

RÉFÉRENCE PARKER	TAILLE EN MICRONS	D.E. COLONNE
8 DI FRIT-5MIC-SS	5	1/2"
8 DI FRIT-10MIC-SS	10	1/2"
16 DI FRIT-2MIC-SS	2	1"
16 DI FRIT-5MIC-SS	5	1"
16 DI FRIT-10MIC-SS	10	1"

Code couleur

Pour faciliter la lecture du tableau, la ligne d'en-tête respecte le code couleur suivant :

pouces



métrique



Raccords analyseurs

Raccord d'extrémité de colonne à faible volume interne (sans fritte)

Pour tube en pouces

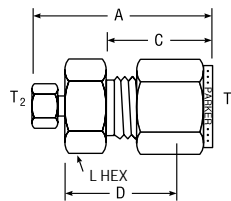
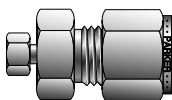

RÉFÉRENCE CPI™	RÉFÉRENCE A-LOK®	INTER CHANGEABLE AVEC	POUCES							OUVERTURE INTERNE	VOLUME INTERNE
			D.E. TUBE T ₁	D.E. TUBE T ₂	A	C	D	L HEX			
2-1 ZHCZ7	2-1 ZHLZ7	-200-6-1-FGC	1/8	1/16	1,16	0,60	0,70	7/16	0,013	1,0 x 10 ⁻⁴ cc	
4-1 ZHCZ7	4-1 ZHLZ7	-400-6-1-FGC	1/4	1/16	1,24	0,70	0,77	1/2	0,013	1,1 x 10 ⁻⁴ cc	
6-1 ZHCZ7	6-1 ZHLZ7	-600-6-1-FGC	3/8	1/16	1,35	0,76	0,86	5/8	0,013	1,3 x 10 ⁻⁴ cc	

REMARQUE : Les dimensions A et C correspondent à un serrage manuel.

Dimensions à titre informatif uniquement et susceptibles de changer.

Caractéristiques :

- Le connecteur inversé 1/16" réduit sensiblement le volume interne.
- Pas de fritte compatible avec colonnes G.C.* ou L.C.* avec crépines
- Peut être utilisé comme union à réduction à faible volume.

*G.C. = Chromatographie gazeuse

L.C. = Chromatographie liquide

Raccord d'extrémité de colonne avec fritte

Pour tube en pouces

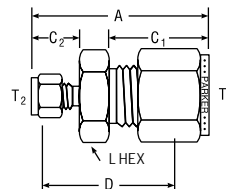
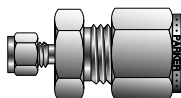

RÉFÉRENCE CPI™	RÉFÉRENCE A-LOK®	POUCES							OUVERTURE INTERNE	VOLUME INTERNE
		D.E. TUBE T ₁	D.E. TUBE T ₂	A	C1	C2	D	L HEX		
2-1 Z2HCZ	2-1 Z2HLZ	1/8	1/16	1,21	0,60	0,43	0,81	7/16	0,020	2,1 x 10 ⁻³ cc
4-1 Z2HCZ	4-1 Z2HLZ	1/4	1/16	1,35	0,70	0,43	0,91	1/2	0,020	1,8 x 10 ⁻³ cc
6-1 Z2HCZ	6-1 Z2HLZ	3/8	1/16	1,44	0,76	0,43	1,00	5/8	0,020	5,4 x 10 ⁻³ cc

REMARQUE : Les dimensions A et C correspondent à un serrage manuel.

Dimensions à titre informatif uniquement et susceptibles de changer.

DÉSIGNATION FRITTE	
* N° TIRET EN MICRONS	TAILLE EN MICRONS
-1	0,5 μ
-2	2,0 μ
-3	5,0 μ
-4	10,0 μ

COMMENT PASSER COMMANDE
EXEMPLE : 4-1Z2HLZ-2*-SS Pour commander avec fritte 2 μ pour colonne D.E. 1/4"

REMARQUE : Taille 1 : non plaqué argent.

Caractéristiques :

- Le fluide en écoulement est en contact avec toute la surface frittée, réduisant le risque d'obstruction et éliminant le volume stagnant.
- Peut être utilisé comme filtre final à faible volume avec fritte à insérer.

Raccords analyseurs

Raccord d'extrémité de colonne (sans fritte)

Pour tube en pouces

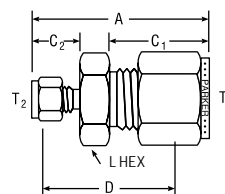
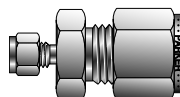

RÉFÉRENCE CPI™	RÉFÉRENCE A-LOK®	INTER CHANGEABLE AVEC	POUCES								OUVERTURE INTERNE	VOLUME INTERNE
			D.E. TUBE T ₁	D.E. TUBE T ₂	A	C ₁	C ₂	D	L HEX			
2-1 ZHCZ	2-1 ZHLZ	200-6-1LV	1/8	1/16	1,21	0,60	0,43	0,81	7/16	0,020	2,1 x 10-3cc	
4-1 ZHCZ	4-1 ZHLZ	400-6-1LV	1/4	1/16	1,35	0,70	0,43	0,91	1/2	0,020	2,1 x 10-3cc	
6-1 ZHCZ	6-1 ZHLZ	600-6-1LV	3/8	1/16	1,44	0,76	0,43	1,00	5/8	0,020	2,3 x 10-3cc	

REMARQUE : Les dimensions A et C correspondent à un serrage manuel.

Dimensions à titre informatif uniquement et susceptibles de changer.

Écrou taille 1 : non plaqué argent

Raccords à compression à simple ou double bague

Connecteur union – Faible volume mort

Pour tube en pouces

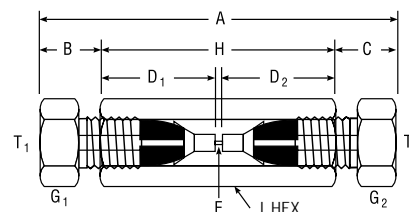

RÉFÉRENCE CPI™	RÉFÉRENCE A-LOK®	INTER CHANGEABLE AVEC	POUCES											VOLUME INTERNE	
			D.E. TUBE T ₁	D.E. TUBE T ₂	†A	†B	†C	D ₁	D ₂	E OUVERTURE INTERNE	G ₁	G ₂	H		L HEX
1-1 Z7HBZ7-SS	1-1 Z7HLZ7	IFO-6GC	1/16	1/16	1,26	0,21	0,21	0,41	0,41	0,013	0,25	0,25	0,84	1/4	8,7 x 10-5cc
2-1 Z7HBZ7-SS	2-1 Z7HLZ7	-	1/8	1/16	1,53	0,31	0,21	0,56	0,41	0,013	0,38	0,25	1,02	7/16	8,7 x 10-5cc
2-2 Z7HBZ7-SS	2-2 Z7HLZ7	-	1/8	1/8	1,81	0,31	0,31	0,56	0,56	0,052	0,38	0,38	1,19	7/16	9,7 x 10-2cc

†Valeur moyenne

Dimensions à titre informatif uniquement et susceptibles de changer.

Code couleur

Pour faciliter la lecture du tableau, la ligne d'en-tête respecte le code couleur suivant :

pouces



métrique



Raccords analyseurs

Connecteur mâle – Faible volume mort Pour tube en pouces

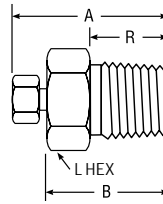
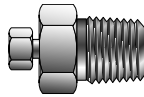

RÉFÉRENCE CPI™	RÉFÉRENCE A-LOK®	POUCES							VOLUME INTERNE
		D.E. TUBE NPT	FILETAGE TUYAU	†A	B	R	L HEX	OUVERTURE INTERNE	
1-1 FBZ7	1-1 FLZ7	1/16	1/16	0,75	0,55	0,38	5/16	0,013	3,1 x 10-4cc
1-2 FBZ7	1-2 FLZ7	1/16	1/8	0,79	0,59	0,38	7/16	0,013	4,4 x 10-4cc
1-4 FBZ7	1-4 FLZ7	1/16	1/4	1,01	0,81	0,56	5/8	0,013	8,8 x 10-4cc

†Valeur moyenne

Dimensions à titre informatif uniquement et susceptibles de changer.

Raccord pour bride sanitaire Pour tube en pouces

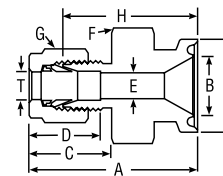
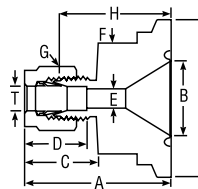

RÉFÉRENCE CPI™	RÉFÉRENCE A-LOK®	INTER CHANGEABLE AVEC	POUCES										
			D.E. TUBE	BRIDE SANITAIRE	A	B	C	D	E OUVERTURE MIN.	F	G HEX PLAT	H	E
4-8 ZHBS	4-8 ZHLS-SS	SS-400-SC-8	1/4	1/2	1,57	0,37	0,70	0,60	0,19	1,00	9/16	1,34	0,98
4-12 ZHBS	4-12 ZHLS-SS	SS-400-SC-12	1/4	3/4	1,57	0,62	0,70	0,60	0,19	1,00	9/16	1,34	0,98
4-16 ZHBS	4-16 ZHLS-SS	SS-400-SC-16	1/4	1	1,57	0,87	0,70	0,60	0,19	1,38	9/16	1,34	1,98
4-24 ZHBS	4-24 ZHLS-SS	SS-400-SC-24	1/4	1 1/2	1,57	1,37	0,70	0,60	0,19	1,38	9/16	1,28	1,98
6-8 ZHBS	6-8 ZHLS-SS	SS-600-SC-8	3/8	1/2	1,63	0,37	0,76	0,66	0,28	1,00	11/16	1,34	0,98
6-12 ZHBS	6-12 ZHLS-SS	SS-600-SC-12	3/8	3/4	1,63	0,62	0,76	0,66	0,28	1,00	11/16	1,34	0,98
6-16 ZHBS	6-16 ZHLS-SS	SS-600-SC-16	3/8	1	1,63	0,87	0,76	0,66	0,28	1,38	11/16	1,34	1,98
6-24 ZHBS	6-24 ZHLS-SS	SS-600-SC-24	3/8	1 1/2	1,63	1,37	0,76	0,66	0,28	1,38	11/16	1,34	1,98
8-8 ZHBS	8-8 ZHLS-SS	SS-810-SC-8	1/2	1/2	1,74	0,37	0,90	0,86	0,37	1,00	7/8	1,40	0,98
8-12 ZHBS	8-12 ZHLS-SS	SS-810-SC12	1/2	3/4	1,74	0,62	0,90	0,86	0,41	1,00	7/8	1,34	0,98
8-16 ZHBS	8-16 ZHLS-SS	SS-810-SC-16	1/2	1	1,74	0,87	0,90	0,86	0,41	1,38	7/8	1,34	1,98
8-24 ZHBS	8-24 ZHLS-SS	SS-810-SC-24	1/2	1 1/2	1,74	1,37	0,90	0,86	0,41	1,38	7/8	1,34	1,98

REMARQUE : Les dimensions A, C et D correspondent à un serrage manuel

Dimensions à titre informatif uniquement et susceptibles de changer.

Les raccords à bride sanitaire permettent d'associer les raccords de tube Parker fiables et polyvalents à des brides sanitaires classiques.

Ces raccords permettent un raccordement direct en aval pour dérivation et prélèvement.

Les tailles de bride sont 1/2, 3/4, 1, et 1-1/2 pouce.

Les embouts de raccords instrumentation Parker sont disponibles en 1/4, 3/8, et 1/2 pouce. Les raccords instrumentation Parker sont disponibles en divers matériaux, notamment en métal, plastique rigide et plastique souple.

Pour obtenir une version pour Thermocouple des raccords à bride sanitaire ci-dessus, ajouter un « 4 » à la référence de pièce. Exemple : La référence 4-12 ZHLS-SS devient 4-12 ZH4LS-SS pour une bride sanitaire 3/4" avec alésage 1/4" au niveau de l'embout du raccord A-LOK®.

Pour consulter la gamme complète de raccords sanitaires et composants d'écoulement, voir le catalogue 4270-Raccords sanitaires/ASME-BPE.

Raccords cannelés

Connecteur cannelé vers tuyau mâle

Pour tube en pouces

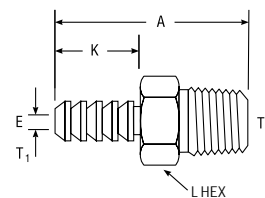
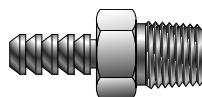

RÉFÉRENCE CPI™	RÉFÉRENCE A-LOK®	INTER CHANGEABLE AVEC	POUCES					
			T D.I. TUYAU	TAILLE TUYAU MÂLE T ₂	A	E DIAMÈTRE INTERNE	K	L HEX
2-2 B2HF	2-2 B2HF	2-HC-1-2	1/8	1/8	1,00	0,078	0,41	7/16
2-4 B2HF	2-4 B2HF	2-HC-1-4	1/8	1/4	1,22	0,078	0,41	9/16
4-2 B2HF	4-2 B2HF	4-HC-1-2	1/4	1/8	1,41	0,188	0,75	7/16
4-4 B2HF	4-4 B2HF	4-HC-1-4	1/4	1/4	1,59	0,188	0,78	9/16
5-2 B2HF	5-2 B2HF	5-HC-1-2	5/16	1/8	1,50	0,188	0,88	7/16
5-4 B2HF	5-4 B2HF	5-HC-1-4	5/16	1/4	1,69	0,250	0,88	9/16
6-4 B2HF	6-4 B2HF	6-HC-1-4	3/8	1/4	1,72	0,281	0,88	9/16
6-6 B2HF	6-6 B2HF	6-HC-1-6	3/8	3/8	1,72	0,297	0,88	11/16
8-6 B2HF	8-6 B2HF	8-HC-1-6	1/2	3/8	1,81	0,375	0,94	3/4
8-8 B2HF	8-8 B2HF	8-HC-1-8	1/2	1/2	2,00	0,375	0,94	7/8
12-12 B2HF	12-12 B2HF	12-HC-1-12	3/4	3/4	2,13	0,625	1,03	1-1/16

Dimensions à titre informatif uniquement et susceptibles de changer.

Connecteur cannelé vers adaptateur de tube

Pour tube en pouces

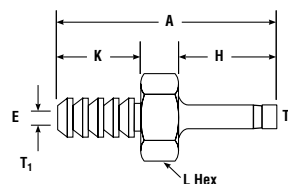
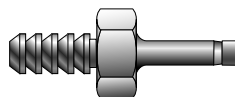

RÉFÉRENCE CPI™	RÉFÉRENCE A-LOK®	INTER CHANGEABLE AVEC	POUCES						
			D.I. TUBE T ₁	D.E. TUBE T ₂	A	E DIAMÈTRE INTERNE	H	K	L HEX
2-2 B2HT2	2B2TU2	2-HC-A-201	1/8	1/8	1,16	0,078	0,53	0,41	5/16
2-4 B2HT2	2B2TU4	2-HC-A-401	1/8	1/4	1,26	0,078	0,64	0,41	3/8
4-4 B2HT2	4B2TU4	4-HC-A-401	1/4	1/4	1,64	0,156	0,64	0,78	3/8
6-6 B2HT2	6B2TU6	6-HC-A-601	3/8	3/8	1,75	0,156	0,72	0,78	7/16

Dimensions à titre informatif uniquement et susceptibles de changer.

REMARQUE : L'embout de l'adaptateur de tube est conçu pour un montage avec des vannes ou des raccords Parker. Insérez simplement l'embout de l'adaptateur jusqu'à la butée puis serrez l'écrou Parker de 3/4 de tour après serrage manuel pour les tailles 3 et inférieures, et de 1-1/4 de tour pour les tailles 4 et supérieures.

Ajouter la mention -Z6 pour que les tubes soient livrés avec les écrous et bagues sertis sur l'embout.

Manchon pour flexible et connecteur

Pour tube en pouces

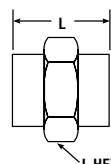

RÉF. PARKER	POUCES			
	D.I. FLEXIBLE	D.E. FLEXIBLE	L	L HEX
HCS 2-4	1/8	1/4	0,41	3/8
HCS 4-6	1/4	3/8	0,78	9/16
HCS 4-7	1/4	7/16	0,78	5/8
HCS 4-8	1/4	1/2	0,78	11/16
HCS 4-9	1/4	9/16	0,78	3/4
HCS 5-7	5/16	7/16	0,88	5/8
HCS 6-8	3/8	1/2	0,88	11/16
HCS 6-9	3/8	9/16	0,88	3/4
HCS 8-11	1/2	11/16	0,94	7/8
HCS 12-16	3/4	1	1,06	1-1/4

Dimensions à titre informatif uniquement et susceptibles de changer.

Raccords à compression à simple ou double bague

Code couleur

Pour faciliter la lecture du tableau, la ligne d'en-tête respecte le code couleur suivant :

pouces



métrique



Composants

Insérez Pour tube en pouces

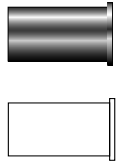

Raccords à compression à simple ou double bague

RÉF. PARKER	INTER CHANGEABLE AVEC	POUCES		
		D.E. TUBE	D.I. TUBE	ÉPAISSEUR TUBE
3 TIZ 0,125	305-2	3/16	0,125	0,031
4 TIZ 0,125	405-2	1/4	0,125	0,062
4 TIZ 0,170	405-170	1/4	0,170	0,040
4 TIZ 0,188	405-3	1/4	0,188	0,031
5 TIZ 0,125	505-2	5/16	0,125	0,094
5 TIZ 0,188	505-3	5/16	0,188	0,062
5 TIZ 0,250	505-4	5/16	0,250	0,031
6 TIZ 0,188	605-3	3/8	0,188	0,094
6 TIZ 0,250	605-4	3/8	0,250	0,062
8 TIZ 0,250	815-4	1/2	0,250	0,125
8 TIZ 0,375	815-6	1/2	0,375	0,062
10 TIZ 0,375	1015-6	5/8	0,375	0,125
10 TIZ 0,500	1015-8	5/8	0,500	0,062
12 TIZ 0,500	1215-8	3/4	0,500	0,125
12 TIZ 0,625	1215-10	3/4	0,625	0,062
16 TIZ 0,750	1615-12	1	0,750	0,125
16 TIZ 0,875	1615-14	1	0,875	0,062

Dimensions à titre informatif uniquement et susceptibles de changer.
REMARQUE : L'épaisseur de paroi des tubes et le D.I. de tuyauterie correspondant sont répertoriés de façon à ce que le concepteur du système puisse facilement associer le raccord et le tube.

Exemple : Le 4 TIZ 0,125 est compatible avec des tubes d'une épaisseur de paroi de 0,062 et d'un D.I. de 0,125.

Insérez Pour tube métrique

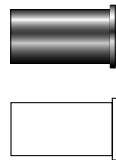

RÉF. PARKER	INTER CHANGEABLE AVEC	MILLIMÈTRES		
		D.E. TUBE	D.I. TUBE	ÉPAISSEUR TUBE
TIZ 6 (4)	6M5-4M	6	4	1
TIZ 8 (6)	8M5-6M	8	6	1
TIZ 10 (6)	10M5-6M	10	6	2,0
TIZ 10 (8)	10M5-8M	10	8	1
TIZ 12 (8)	12M5-8M	12	8	2,0
TIZ 12 (10)	12M5-10M	12	10	1
TIZ 15 (10)	15M5-10M	15	10	2,5

Dimensions à titre informatif uniquement et susceptibles de changer.
REMARQUE : L'épaisseur de paroi des tubes et le D.I. de tuyauterie correspondant sont répertoriés de façon à ce que le concepteur du système puisse facilement associer le raccord et le tube.

Exemple : Le TIZ 6 (4) est compatible avec des tubes présentant une épaisseur de paroi de 1 mm et un D.I. de 4 mm.

Les inserts TIZ permettent d'utiliser des raccords CPI™ / A-LOK® avec des tubes en plastique souple.

Écrou de tube Pour tube en pouces

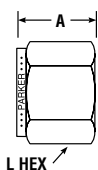

RÉFÉRENCE CPI™	RÉFÉRENCE A-LOK®	INTER CHANGEABLE AVEC	POUCES		
			D.E. TUBE	A	L HEX
1 BZ	1NU1	102-1	1/16	0,31	5/16
2 BZ	2NU2	202-1	1/8	0,47	7/16
3 BZ	3NU3	302-1	3/16	0,47	1/2
4 BZ	4NU4	402-1	1/4	0,50	9/16
5 BZ	5NU5	502-1	5/16	0,53	5/8
6 BZ	6NU6	602-1	3/8	0,56	11/16
8 BZ	8NU8	812-1	1/2	0,69	7/8
10 BZ	10NU10	1012-1	5/8	0,69	1
12 BZ	12NU12	1212-1	3/4	0,69	1-1/8
14 BZ	14NU14	1412-1	7/8	0,69	1-1/4
16 BZ	16NU16	1612-1	1	0,81	1-1/2
20 BZ	20NU20	2012-1	1-1/4	1,25	1-7/8
24 BZ	24NU24	2412-1	1-1/2	1,50	2-1/4
32 BZ	32NU32	3212-1	2	2,06	3

Dimensions à titre informatif uniquement et susceptibles de changer.
REMARQUE : Tous les écrous plaqués argent de taille 20, 24 et 32 doivent être lubrifiés à l'aide d'un produit compatible (Permatex Dégripant – Catalogue Parker 4290-INST) ou équivalent, appliqué au niveau du filetage du corps de raccord et de la partie inférieure interne de l'écrou. Cela permet de limiter l'effort requis pour monter correctement le raccord.

Composants

Écrou de tube Pour tube métrique

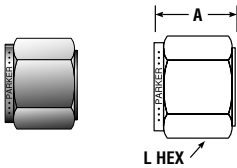

RÉFÉRENCE CPI™	RÉFÉRENCE A-LOK®	INTER CHANGEABLE AVEC	FILETAGE UN	MILLIMÈTRES		
				D.E. TUBE	A	L HEX
BZ 2	NUM2	2M2-1	5/16-20	2	11,9	12,0
BZ 3	NUM3	3M2-1	5/16-20	3	11,9	12,0
BZ 4	NUM4	4M2-1	3/8-20	4	11,9	12,0
BZ 6	NUM6	6M2-1	7/16-20	6	12,7	14,0
BZ 8	NUM8	8M2-1	1/2-20	8	13,5	16,0
BZ 10	NUM10	10M2-1	5/8-20	10	15,1	19,0
BZ 12	NUM12	12M2-1	3/4-20	12	17,5	22,0
BZ 14	NUM14	14M2-1	7/8-20	14	17,5	25,0
BZ 15	NUM15	15M2-1	7/8-20	15	17,5	25,0
BZ 16	NUM16	16M2-1	7/8-20	16	17,5	25,0
BZ 18	NUM18	18M2-1	1-20	18	17,5	30,0
BZ 20	NUM20	20M2-1	1,1/8-20	20	17,5	32,0
BZ 22	NUM22	22M2-1	1,1/8-20	22	17,5	32,0
BZ 25	NUM25	25M2-1	1,5/16-20	25	20,6	38,0

Dimensions à titre informatif uniquement et susceptibles de changer.

Écrou de tube inversé Pour tube en pouces

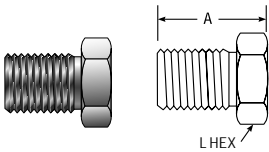

RÉF. PARKER	INTER CHANGEABLE AVEC	POUCES		
		D.E. TUBE	A	L HEX
1 BZI	1F2-1GC	1/16	0,39	1/4
2 BZI	2F2-1GC	1/8	0,44	7/16

Dimensions à titre informatif uniquement et susceptibles de changer.

Écrou moleté Pour tube en pouces

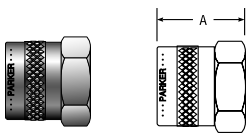

RÉF. PARKER	INTER CHANGEABLE AVEC	POUCES	
		D.E. TUBE	A
1 BZP	102-1K	1/16	0,32
2 BZP	202-1K	1/8	0,47
3 BZP	302-1K	3/16	0,47
4 BZP	402-1K	1/4	0,51
5 BZP	502-1K	5/16	0,54
6 BZP	812-1K	3/8	0,57
8 BZP	602-1K	1/2	0,69
10 BZP	1012-1K	5/8	0,69

Dimensions à titre informatif uniquement et susceptibles de changer.

COMMENT ASSEMBLER LES BZP

1. Montez les écrous BZ/NU sur les corps des raccords Parker CPI™/A-LOK®.
2. Insérez le tube en plastique jusqu'à la butée du corps de raccord.
3. Serrez bien à la main.

L'écrou moleté est conçu pour les tubes en plastique souple et les applications à faible pression, où un bon serrage manuel suffit.

Exemple : Dérivations pour test en laboratoire. Pour ce type d'applications, les bagues en nylon ou PTFE sont fréquemment utilisées à la place des bagues en métal.

Bagues



RÉF. PARKER	D.E. TUBE POUCES
1 TZ	1/16
2 TZ	1/8
3 TZ	3/16
4 TZ	1/4
5 TZ	5/16
6 TZ	3/8
8 TZ	1/2
10 TZ	5/8
12 TZ	3/4
14 TZ	7/8
16 TZ	1
20 TZ	1-1/4
24 TZ	1-1/2
32 TZ	2

Dimensions à titre informatif uniquement et susceptibles de changer.

RÉF. PARKER	D.E. TUBE MILLIMÈTRES
TZ 3	3
TZ 6	6
TZ 8	8
TZ 10	10
TZ 12	12
TZ 16	16
TZ 20	20
TZ 25	25

Dimensions à titre informatif uniquement et susceptibles de changer.

Remarque : Les bagues sont disponibles en matériaux métalliques standards ainsi qu'en plastiques standards comme le PTFE et le nylon. Pour plus de détails, veuillez consulter le fabricant.

Composants

Bague avant POUCES

Pour tube en
pouces

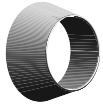

RÉF. PARKER	INTER CHANGEABLE AVEC	POUCES D.E. TUBE
1FF1	103-1	1/16
2FF2	203-1	1/8
3FF3	303-1	3/16
4FF4	403-1	1/4
5FF5	503-1	5/16
6FF6	603-1	3/8
8FF8	813-1	1/2
10FF10	1013-1	5/8
12FF12	1213-1	3/4
14FF14	1413-1	7/8
16FF16	1613-1	1
20FF20	2013-1	1-1/4
24FF24	2413-1	1-1/2
32FF32	3213-1	2

Remarque : Les bagues sont disponibles en matériaux métalliques standards ainsi qu'en plastiques standards comme le PTFE et le nylon. Pour plus de détails, veuillez consulter le fabricant.

Bague avant MÉTRIQUE

Pour tube
métrique

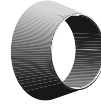

RÉF. PARKER	INTER CHANGEABLE AVEC.	D.E. TUBE MM
FFM2	2M3-1	2
FFM3	3M3-1	3
FFM4	4M3-1	4
FFM6	6M3-1	6
FFM8	8M3-1	8
FFM10	10M3-1	10
FFM12	12M3-1	12
FFM14	14M3-1	14
FFM15	15M3-1	15
FFM16	16M3-1	16
FFM18	18M3-1	18
FFM20	20M3-1	20
FFM22	22M3-1	22
FFM25	25M3-1	25

Remarque : Les bagues sont disponibles en matériaux métalliques standards ainsi qu'en plastiques standards comme le PTFE et le nylon. Pour plus de détails, veuillez consulter le fabricant.

Bague arrière POUCES

Pour tube en
pouces



Les bagues en acier inoxydable de tailles 4-32 sont des bagues Supracase.

RÉF. PARKER	INTER CHANGEABLE AVEC	POUCES D.E. TUBE
1BF1	104-1	1/16
2BF2	204-1	1/8
3BF3	304-1	3/16
4BF4	404-1	1/4
5BF5	504-1	5/16
6BF6	604-1	3/8
8BF8	814-1	1/2
10BF10	1014-1	5/8
12BF12	1214-1	3/4
14BF14	1414-1	7/8
16BF16	1614-1	1
20BF20	2014-1	1-1/4
24BF24	2414-1	1-1/2
32BF32	3214-1	2

Remarque : Les bagues sont disponibles en matériaux métalliques standards ainsi qu'en plastiques standards comme le PTFE et le nylon. Pour plus de détails, veuillez consulter le fabricant.

Bague arrière MÉTRIQUE

Pour tube
métrique



Les bagues en acier inoxydable de tailles 6 mm à 25 mm sont des bagues Supracase.

RÉF. PARKER	INTER CHANGEABLE AVEC.	D.E. TUBE MM
BFM2	2M4-1	2
BFM3	3M4-1	3
BFM4	4M4-1	4
BFM6	6M4-1	6
BFM8	8M4-1	8
BFM10	10M4-1	10
BFM12	12M4-1	12
BFM14	14M4-1	14
BFM15	15M4-1	15
BFM16	16M4-1	16
BFM18	18M4-1	18
BFM20	20M4-1	20
BFM22	22M4-1	22
BFM25	25M4-1	25

Remarque : Les bagues sont disponibles en matériaux métalliques standards ainsi qu'en plastiques standards comme le PTFE et le nylon. Pour plus de détails, veuillez consulter le fabricant.

Porte-bagues

Les kits simplifient le passage de commande, le stockage et l'assemblage.

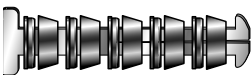

RÉFÉRENCE CPI™	RÉFÉRENCE A-LOK®	POUCES D.E. TUBE
2 CPI-*-SET	2 ALOK-*-SET	1/8
4 CPI-*-SET	4 ALOK-*-SET	1/4
6 CPI-*-SET	6 ALOK-*-SET	3/8
8 CPI-*-SET	8 ALOK-*-SET	1/2
12 CPI-*-SET	12 ALOK-*-SET	3/4
16 CPI-*-SET	16 ALOK-*-SET	1

*Matériau – 316-SS (inox), B-Brass (laiton), S-Steel (acier)

RÉFÉRENCE CPI™	RÉFÉRENCE A-LOK®	D.E. TUBE MM
M6 CPI-*-SET	M6 ALOK-*-SET	6
M8 CPI-*-SET	M8 ALOK-*-SET	8
M10 CPI-*-SET	M10 ALOK-*-SET	10
M12 CPI-*-SET	M12 ALOK-*-SET	12

*Matériau – 316-SS (inox), B-Brass (laiton), S-Steel (acier)



Chaque kit peut accueillir cinq jeux de bagues et écrous.

Le porte-bague Parker est très pratique. Il permet de stocker des jeux de bagues individuels, et de saisir chaque jeu de bague un par un.

REMARQUE : Des jeux de bagues et écrous déjà assemblés sont disponibles. Utilisez la désignation NFS pour assembler 5 jeux par kit.

Exemples : 4A-NFS-316 (jeu d'écrous et bagues A-LOK®)
4Z-NFS-SS (jeu d'écrous et bagues CPI™)

Composants

Bouchon

Pour tube en pouces

Pour obstruer les embouts
ouverts des raccords
CPI™/A-LOK®

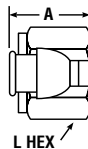

RÉFÉRENCE CPI™	RÉFÉRENCE A-LOK®	INTER CHANGEABLE AVEC	POUCES			
			D.E. TUBE	FILETAGE	A	L HEX
1 FNZ	1BLP1	100-P	1/16	10-32	0,31	5/16
2 FNZ	2BLP2	200-P	1/8	5/16-20	0,47	7/16
3 FNZ	3BLP3	300-P	3/16	3/8-20	0,47	1/2
4 FNZ	4BLP4	400-P	1/4	7/16-20	0,50	9/16
5 FNZ	5BLP5	500-P	5/16	1/2-20	0,53	5/8
6 FNZ	6BLP6	600-P	3/8	9/16-20	0,56	11/16
8 FNZ	8BLP8	810-P	1/2	3/4-20	0,69	7/8
10 FNZ	10BLP10	1010-P	5/8	7/8-20	0,69	1
12 FNZ	12BLP12	1210-P	3/4	1-20	0,69	1-1/8
14 FNZ	14BLP14	1410-P	7/8	1-1/8-20	0,69	1-1/4
16 FNZ	16BLP16	1610-P	1	1-5/16-20	0,81	1-1/2
20 FNZ	20BLP20	2010-P	1-1/4	1-5/8-20	1,35	1-7/8
24 FNZ	24BLP24	2410-P	1-1/2	1-15/16-20	1,72	2-1/4
32 FNZ	32BLP32	3210-P	2	2-5/8-20	2,27	3

Dimensions à titre informatif uniquement et susceptibles de changer.

COMMENT ASSEMBLER

Serrez à l'aide
d'une clé d'un
quart de tour
après serrage
manuel.
L'assemblage
inclut une bague
usinée avec
contre-écrou.

Raccords à compression à
simple ou double bague

Bouchon

Pour tube métrique

Pour obstruer les embouts
ouverts des raccords
CPI™/A-LOK®

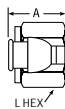

RÉFÉRENCE CPI™	RÉFÉRENCE A-LOK®	INTER CHANGEABLE AVEC	MILLIMÈTRES			
			D.E. TUBE	FILETAGE	A	L HEX
FNZ 2	BLPM2	2MO-P	2	5/16-20	11,9	12,0
FNZ 3	BLPM3	3MO-P	3	5/16-20	11,9	12,0
FNZ 4	BLPM4	4MO-P	4	3/8-20	11,9	12,0
FNZ 6	BLPM6	6MO-P	6	7/16-20	12,7	14,0
FNZ 8	BLPM8	8MO-P	8	1/2-20	13,5	16,0
FNZ 10	BLPM10	10MO-P	10	5/8-20	15,1	19,0
FNZ 12	BLPM12	12MO-P	12	3/4-20	17,5	22,0
FNZ 14	BLPM14	14MO-P	14	7/8-20	17,5	25,0
FNZ 15	BLPM15	15MO-P	15	7/8-20	17,5	25,0
FNZ 16	BLPM16	16MO-P	16	7/8-20	17,5	25,0
FNZ 18	BLPM18	18MO-P	18	1-20	17,5	30,0
FNZ 20	BLPM20	20MO-P	20	1-1/8-20	17,5	32,0
FNZ 22	BLPM22	22MO-P	22	1-1/8-20	17,5	32,0
FNZ 25	BLPM25	25MO-P	25	1-5/16-20	20,6	38,0

Dimensions à titre informatif uniquement et susceptibles de changer.

COMMENT ASSEMBLER

Serrez à l'aide
d'une clé d'un
quart de tour
après serrage
manuel.
L'assemblage
inclut une bague
usinée avec
contre-écrou.

Capuchon

Pour tube en pouces

Pour obstruer les tubes

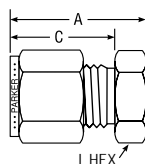
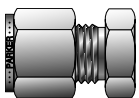

RÉFÉRENCE CPI™	RÉFÉRENCE A-LOK®	INTER CHANGEABLE AVEC	POUCES			
			D.E. TUBE	A	C	L HEX
1 PNBZ	1BLEN1	100-C	1/16	0,56	0,43	5/16
2 PNBZ	2BLEN2	200-C	1/8	0,79	0,60	7/16
3 PNBZ	3BLEN3	300-C	3/16	0,84	0,64	7/16
4 PNBZ	4BLEN4	400-C	1/4	0,92	0,70	1/2
5 PNBZ	5BLEN5	500-C	5/16	0,96	0,73	9/16
6 PNBZ	6BLEN6	600-C	3/8	1,01	0,76	5/8
8 PNBZ	8BLEN8	810-C	1/2	1,15	0,87	13/16
10 PNBZ	10BLEN10	1010-C	5/8	1,18	0,87	15/16
12 PNBZ	12BLEN12	1210-C	3/4	1,25	0,87	1-1/16
14 PNBZ	14BLEN14	1410-C	7/8	1,31	0,87	1-3/16
16 PNBZ	16BLEN16	1610-C	1	1,52	1,05	1-3/8
20 PNBZ	20BLEN20	2010-C	1-1/4	2,09	1,52	1-3/4
24 PNBZ	24BLEN24	2410-C	1-1/2	2,53	1,77	2-1/8
32 PNBZ	32BLEN32	3210-C	2	3,41	2,47	2-3/4

Dimensions à titre informatif uniquement et susceptibles de changer.

REMARQUE : Pour le corps uniquement, indiquer PNZ.

Les dimensions A et C correspondent à un serrage manuel.

Composants

Capuchon

Pour tube métrique

Pour obstruer les tubes

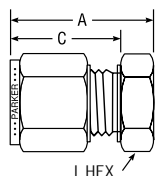
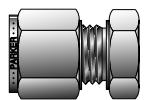

RÉFÉRENCE CPI™	RÉFÉRENCE A-LOK®	INTER CHANGEABLE AVEC	MILLIMÈTRES			
			D.E. TUBE	A	C	L HEX
PNBZ 2	BLENM2	2MO-C	2	20,1	15,3	12,0
PNBZ 3	BLENM3	3MO-C	3	19,8	15,0	12,0
PNBZ 4	BLENM4	4MO-C	4	20,6	15,8	12,0
PNBZ 6	BLENM6	6MO-C	6	23,4	17,8	14,0
PNBZ 8	BLENM8	8MO-C	8	24,6	18,6	15,0
PNBZ 10	BLENM10	10MO-C	10	26,7	19,5	18,0
PNBZ 12	BLENM12	12MO-C	12	29,2	22,1	22,0
PNBZ 14	BLENM14	14MO-C	14	29,9	22,0	24,0
PNBZ 15	BLENM15	15MO-C	15	29,9	22,0	24,0
PNBZ 16	BLENM16	16MO-C	16	29,9	22,0	24,0
PNBZ 18	BLENM18	18MO-C	18	31,4	22,0	27,0
PNBZ 20	BLENM20	20MO-C	20	34,0	22,0	30,0
PNBZ 22	BLENM22	22MO-C	22	34,0	22,0	30,0
PNBZ 25	BLENM25	25MO-C	25	38,4	26,5	35,0

REMARQUE : Pour le corps uniquement, indiquer PNZ. Dimensions à titre informatif uniquement et susceptibles de changer.

Les dimensions A et C correspondent à un serrage manuel.

Protection des événements Filetage mâle NPT

Pour tube en pouces

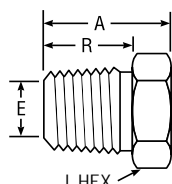

RÉFÉRENCE CPI™	INTER CHANGEABLE AVEC	POUCES				
		TAILLE FILETAGE	A	R	E OUVERTURE MIN.	L HEX
2 MDF	MS-MD-2M	1/8-27	0,63	0,38	0,19	9/16
4 MDF	MS-MD-4M	1/4-18	0,81	0,56	0,28	9/16
6 MDF	MS-MD-6M	3/8-18	0,81	0,56	0,41	11/16
8 MDF	MS-MD-8M	1/2-14	1,06	0,75	0,50	7/8
12 MDF	MS-MD-12M	3/4-14	1,13	0,75	0,63	1-1/16
16 MDF	MS-MD-16M	1-11-1/2	1,31	0,95	0,94	1-3/8

Dimensions à titre informatif uniquement et susceptibles de changer.

Les protections d'événement Parker Instrumentation (raccords à filtre anti-poussière) protègent les instruments et tubes, les événements de purge, etc.

Leur crépine filtrante maillée empêche les corps étrangers (insectes, débris, etc.) de pénétrer et de venir obstruer les différents systèmes, protégeant ces derniers de dommages éventuels.

- Bouchon de tuyau, alésé
- Crépine maillée 40 x 40, diamètre 0,010
- Compatible avec les ventilations de tuyaux femelles, droits, coudés ou en té.

Code couleur

Pour faciliter la lecture du tableau, la ligne d'en-tête respecte le code couleur suivant :

pouces



métrique



Composants

Rondelles d'étanchéité

Joint gainés

Se compose d'une bague externe en acier inoxydable et d'une bague interne en fluorocarbure qui assure l'étanchéité du filetage mâle ISO cylindrique.

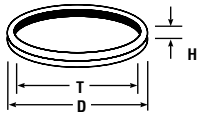

RÉF. PARKER	T FILETAGE BSPP	D	H
M30201-SS	1/8	0,63	0,08
M30202-SS	1/4	0,81	0,08
M30203-SS	3/8	0,94	0,08
M30204-SS	1/2	1,12	0,10
M30206-SS	3/4	1,38	0,10
M30208-SS	1	1,69	0,10

PRESSIONS NOMINALES DE LA RONDELLE D'ÉTANCHÉITÉ		
TAILLE FILETAGE	PSI	BAR
1/8	5 300	370
1/4	5 500	380
3/8	4400	300
1/2	4 000	280
3/4	3 700	260
1	2 800	190

Remplacer simplement le suffixe SS par S Dimensions à titre informatif uniquement et susceptibles de changer.

Ces joints sont aussi disponibles en acier, avec une bague interne en nitrile.

Raccords à compression à simple ou double bague

Rondelles en cuivre

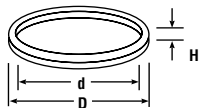

Pour étanchéité de filetage mâle BSPP

RÉF. PARKER	FILETAGE	D	d	H
M28329-CU	1/8	0,71	0,39	0,09
M28330-CU	1/4	0,87	0,55	0,09
M28331-CU	3/8	0,94	0,67	0,09
M28332-CU	1/2	1,18	0,87	0,10
M28334-CU	3/4	1,38	1,06	0,09
M28336-CU	1	1,65	1,34	0,09

Pour étanchéité de filetage femelle BSPP

RÉF. PARKER	FILETAGE	D	d	H
M25179-CU	1/8	0,322	0,188	0,062
M25180-CU	1/4	0,436	0,250	0,062
M25181-CU	3/8	0,574	0,375	0,062
M25182-CU	1/2	0,719	0,500	0,062
M25184-CU	3/4	0,935	0,719	0,062
M25186-CU	1	1,178	0,969	0,093

Dimensions à titre informatif uniquement et susceptibles de changer.

Utilisé pour assurer l'étanchéité des filetages mâles ou femelles cylindriques ISO.

Les pressions nominales sont définies par le filetage conique.
La pression nominale du filetage BSPP dépend du type de joint utilisé.

Code couleur

Pour faciliter la lecture du tableau, la ligne d'en-tête respecte le code couleur suivant :

pouces



métrique



Composants

Contre-écrou de cloison Pour tube en pouces

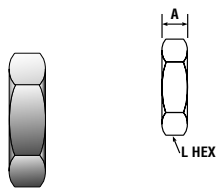

RÉF. PARKER	INTER CHANGEABLE AVEC	POUCES			
		FILETAGE A-LOK®	D.E. TUBE	A	L HEX
1 WLZ	102-61	10-32	1/16	0,13	5/16
2 WLZ	202-61	5/16-20	1/8	0,19	1/2
3 WLZ	302-61	3/8-20	3/16	0,22	9/16
4 WLZ	402-61	7/16-20	1/4	0,22	5/8
5 WLZ	502-61	1/2-20	5/16	0,23	11/16
6 WLZ	602-61	9/16-20	3/8	0,25	3/4
8 WLZ	812-61	3/4-20	1/2	0,28	15/16
10 WLZ	1012-61	7/8-20	5/8	0,31	1-1/16
12 WLZ	1212-61	1"-20	3/4	0,34	1-3/16
14 WLZ	1412-61	1-1/8-20	7/8	0,38	1-3/8
16 WLZ	1612-61	1-5/16-20	1	0,38	1-5/8

Dimensions à titre informatif uniquement et susceptibles de changer.

Contre-écrou de cloison Pour tube en pouces

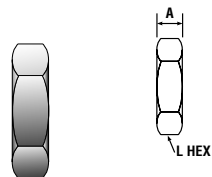

RÉF. PARKER	POUCES			
	AJUST.SAE FIL. DROIT	D.E. TUBE	A	L HEX
4 WLN	7/16-20	1/4	0,28	11/16
6 WLN	9/16-18	3/8	0,27	13/16
8 WLN	3/4-16	1/2	0,31	1
12 WLN	1-1/16-12	3/4	0,41	1-3/8
16 WLN	1-5/16-12	1	0,41	1-5/8

Dimensions à titre informatif uniquement et susceptibles de changer.

Contre-écrou de cloison Pour tube métrique

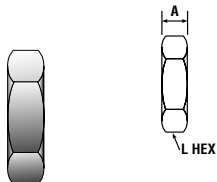

RÉF. PARKER	MILLIMÈTRES			
	AJUST. SAE FIL. DROIT	D.E. TUBE	A	L HEX
2BN2	5/16-20	2 et 3	4,8	13,0
3BN3	3/8-20	4	5,6	14,0
4BN4	7/16-20	6	5,6	16,0
5BN5	1/2-20	8	5,6	17,0
BNM10	5/8-20	10	6,4	21,0
8BN8	3/4-20	12	7,1	24,0
10BN10	7/8-20	14, 15 & 16	7,9	27,0
12BN12	1-20	18	8,6	30,0
14BN14	1-1/8-20	20 et 22	9,7	33,0
16BN16	1-5/16-20	25	9,7	41,0

Dimensions à titre informatif uniquement et susceptibles de changer.

Contre-écrou optionnel

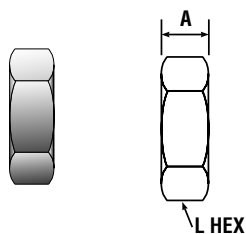

RÉF. PARKER	POUCES		
	FILETAGE DROIT	A	L HEX
2 L5NR	5/16-24	0,22	7/16
3 L5NR	3/8-24	0,22	1/2
4 L5NR	7/16-20	0,28	9/16
5 L5NR	1/2-20	0,28	5/8
6 L5NR	9/16-18	0,28	11/16
8 L5NR	3/4-16	0,31	7/8
10 L5NR	7/8-14	0,36	1
12 L5NR	1-1/16-12	0,41	1-1/4
14 L5NR	1-3/16-12	0,41	1-3/8
16 L5NR	1-5/16-12	0,41	1-1/2

Dimensions à titre informatif uniquement et susceptibles de changer.

REMARQUE : Compatible avec raccords M2SC et M2TU. Voir pages 87 et 88.

Instructions d'assemblage et réassemblage

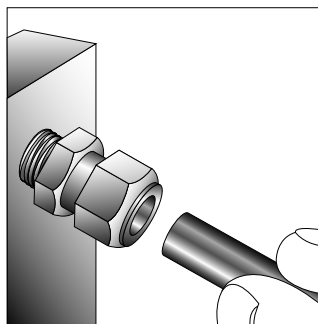

TAILLES EN POUCES 1 à 3
(1/16" - 3/16")
TAILLES MÉTRIQUES 2 à 4
(2-4 mm)

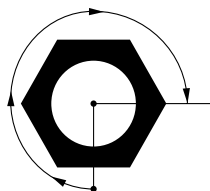

3/4 tour à partir du serrage à la main uniquement nécessaire pour l'étanchéité. Le raccord devra être réajusté.

TAILLES EN POUCES 4 à 16
(1/4" - 1")
TAILLE MÉTRIQUE 6 à 25
(6-25 mm)

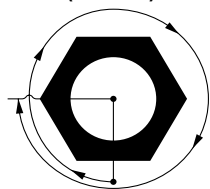

1-1/4 tour à partir du serrage à la main

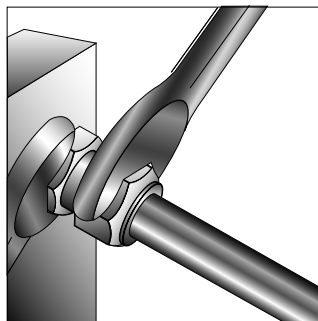

1. Les raccords instrumentation Parker sont vendus déjà assemblés et prêts à l'emploi. Insérez le tube comme il est indiqué jusqu'à ce qu'il touche le fond du raccord. (Si le raccord est démonté, notez que la petite extrémité conique des bagues s'insère dans le corps du raccord.)
2. Serrez l'écrou à la main. Puis, serrez à l'aide d'une clé de 3/4 ou 1-1/4 de tour, comme indiqué à gauche. Avec une deuxième clé, maintenez en place le corps du raccord pour l'empêcher de tourner. Nous vous conseillons de marquer l'écrou pour compter plus facilement le nombre de tours.

Pour de nombreux réassemblages, marquez le raccord et l'écrou avant de procéder au désassemblage. Avant de procéder au resserrage, assurez-vous que l'assemblage est inséré dans le raccord jusqu'à ce que la bague soit en place. Resserrez l'écrou à la main. Faites tourner l'écrou avec une clé jusqu'à sa position d'origine que vous avez précédemment marquée. (Vous pourrez remarquer que la résistance mécanique augmente lorsque la bague est enclenchée dans sa position de fermeture garantissant l'étanchéité.)

Après plusieurs réassemblages, il sera nécessaire de serrer l'écrou légèrement jusqu'à ce qu'il dépasse sa position d'origine. Ce dépassement (indiqué par B) ne devra être que de 10° à 20° seulement (moins d'un 1/3 de tour pour un écrou plat hexagonal).

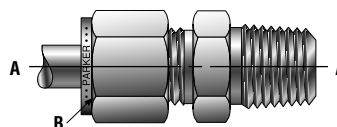

Les références des raccords Parker CPI™/A-LOK® se composent de caractères permettant d'identifier la taille et le type de raccord, ainsi que le matériau de fabrication. Les tailles de filetage des tubes et des tuyaux commencent par un numéro indiquant leur taille en seizièmes de pouce. Par exemple, 4=4/16 po ou 1/4 po ; 16=16/16 po ou 1.

REMARQUE : Sur tous les raccords de PLUS GRANDE TAILLE métrique et en pouces, il est **INDISPENSABLE** de lubrifier l'écrou pour assurer un assemblage correct. Cela s'applique aux :

- raccords de tailles 20 et supérieures (en pouces)
- raccords de tailles 25 et supérieures (en mm)

Instructions de serrage*

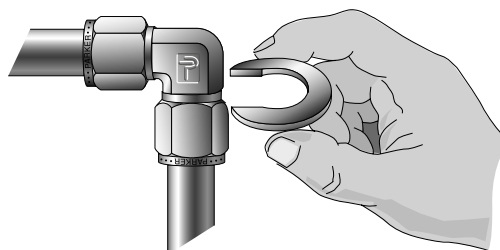
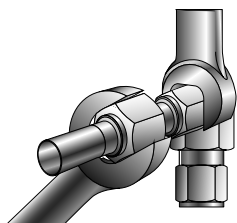

1. Après serrage manuel, serrez à l'aide d'une clé de 1-1/4 de tour les raccords de tailles 1/4" à 1" (6 mm à 25 mm). Serrez les raccords de taille 1/16", 1/8", 3/16", 2 mm 3 mm et 4 mm de 3/4 de tour seulement. Pendant le serrage, maintenez en place le corps hexagonal du raccord à l'aide d'une deuxième clé. Nous vous conseillons de marquer l'écrou (à l'aide d'un stylet ou d'encre) pour compter les tours.

2. Sélectionnez la cale d'inspection de la taille appropriée et glissez-le entre l'écrou et le raccord hexagonal du corps. Si VOUS NE PARVENEZ PAS à insérer la cale entre l'écrou et le raccord, l'écrou est correctement serré. Si la jauge glisse dans l'espace, le raccord est incorrect et vous devez recommencer la procédure d'assemblage.

*Pour installation initiale seulement.

Raccords instrumentation

Index visuel

Raccords filetés

Filetage hexagonal mâle
MHN
page 111

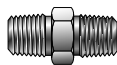

Filetage court mâle
MCN
page 111

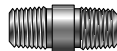

Filetage mâle long hexagonal
MHLN
page 112



Coupleur femelle hexagonal
FHC
page 112



Adaptateur
RA
page 113



Manchon réducteur
RB
page 113



Coude mâle
ME
page 114



Coude femelle
FE
page 114



Coude femelle 45°
FVE
page 114



Coude mâle-femelle
SE
page 115



Coude mâle-femelle 45°
SVE
page 115



Té mâle
MT
page 116

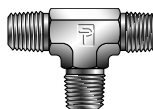

Té femelle
FT
page 116



Té mâle-femelle
ST.
page 117



Té de conduite mâle
MBT
page 117



Croix femelle
FX
page 117



Bouchon de tube
CP
page 118



Bouchon tête
TL
page 118



Bouchon creux Hex
PHH
page 118



Adaptateurs Filetage droit

Bouchon tête hex
P5ON
page 119



Bouchon creux hex
HP5ON
page 119



Union réduit Filetage droit
F5OG5
page 119



Filetage droit mâle SAE à Filetage femelle NPT
GOA
page 120

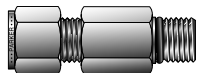

Connecteur mâle à filetage droit SAE
page 120

Données et dimensions

des tubes
page 134

Raccords instrumentation

Caractéristiques et données techniques

Les raccords Parker Instrumentation sont usinés avec précision, qu'il s'agisse de forgés pour les coudes, les téés et les croix, ou de barres pour les connecteurs droits. Ils sont conçus pour raccorder des systèmes de contrôle industriel ou des instruments à l'aide de tubes et tuyaux de différentes tailles.

Caractéristiques

- Conception technique de pointe pour les applications à instruments
- Conditionnés en boîtes enveloppées dans du plastique rétractable étanche transparent, pour une parfaite propreté.
- Pressions de service calculées conformément à la norme ANSI B31.1 et à la norme ANSI B31.3.
- Tous les filetages sont de type NPT (National Pipe Taper) et dépassent les exigences de la norme ANSI B1.20.1.
- Filetages mâles formés, pour une résistance accrue
- Corps droits usinés selon les caractéristiques propres aux barres ASTM
- Formes usinées à partir de forgés
- Plage de taille : de 1/16" à 2" NPT
- Matériaux : acier inoxydable 316, laiton et acier (autres matériaux disponibles sur demande).
- Tous les filetages exposés sont protégés pour éviter tout dommage

Dimensions du tuyau

Taille du tuyau	N.P.T. Filetage cylindrique	R	E Réf.
1/16	1/16 - 27	0,38	0,11
1/8	1/8 - 27	0,38	0,19
1/4	1/4 - 18	0,56	0,28
3/8	3/8 - 18	0,56	0,41
1/2	1/2 - 14	0,75	0,50
3/4	3/4 - 14	0,75	0,62
1	1 - 11-1/2	0,94	0,94
1-1/4	1-1/4 - 11-1/2	0,97	1,25
1-1/2	1-1/2 - 11-1/2	1,00	1,50
2	2 - 11-1/2	1,03	1,94

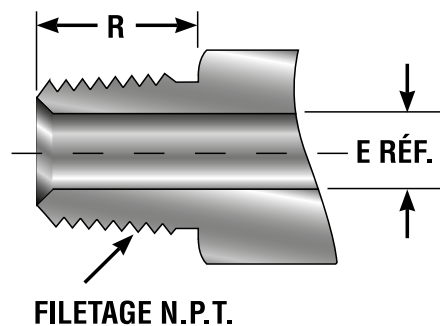

Filetage NPT

Le filetage National Pipe Taper (NPT) a un angle latéral de 60°. Il est surtout utilisé dans les industries pétrochimiques et de transformation.

Filetages NPT pour les connexions où l'étanchéité des joints est obtenue en appliquant un produit d'étanchéité sur les filetages.

Filetage générique

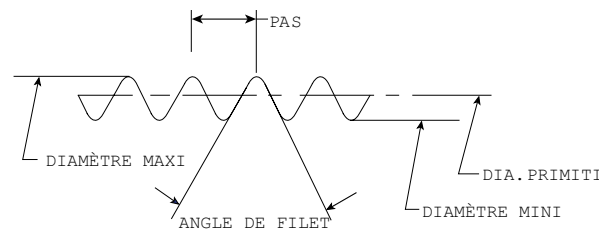

Raccords instrumentation

Comment passer commande

Les références des raccords Parker Instrumentation se composent de caractères qui permettent d'identifier la taille et le type de raccord, ainsi que le matériau de fabrication.

L'exemple ci-dessous correspond à un union hexagonal 3/8" NPT mâle et un 1/4" NPT mâle en acier inoxydable 316.

Exemple : 6-4 MHN-SS

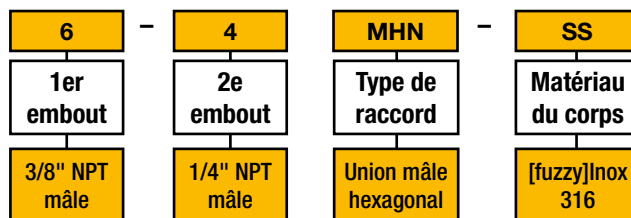

Pour commander des raccords Parker Instrumentation, utilisez les références répertoriées dans le présent catalogue.

Taille : Les tailles de filetage sont indiquées en seizièmes de pouce.
(Tuyau NPT 3/8 = 6/16 = 6)

Type de filetage : Tous les filetages des raccords sont de type NPT (National Pipe Taper), sauf mention contraire.

Droits et coudés : Indiquez d'abord la taille la plus grande, puis la plus petite. Voir l'exemple MHN à la page 4.

Tés et croix : Pour les tés dont la taille est identique à chaque embout, la désignation de taille est indiquée ci-dessous :

Exemple : 6-6-6 FT-B est un té NPT femelle 3/8" en laiton.

Exemple : 4 FT- SS est une croix NPT femelle 1/4" en acier inoxydable 316.

Pour commander une croix ou un té réduit, les tailles doivent être indiquées dans l'ordre. Indiquez d'abord la taille la plus grande (1 à 2) puis la branche (3 à 4).

Exemple : 6-6-6-4 FX-SS

Matériau : Type de matériau de base (B = laiton, SS = acier inoxydable 316, S = acier)

Raccords spéciaux : Pour toute question relative aux raccords, notamment sur les configurations des raccords spéciaux, nous suggérons de transmettre un formulaire client avec la demande de devis.

Disponibilité : Les éléments figurant dans la grille tarifaire 4260 sont en stock. Les prix et tarifs de livraison des éléments non standards figurant sur la demande de devis sont disponibles auprès de notre service Quick Response Department.

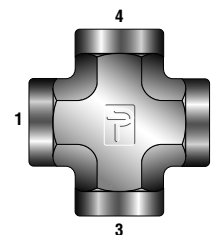

Raccords instrumentation

Filetage mâle hexagonal MHN

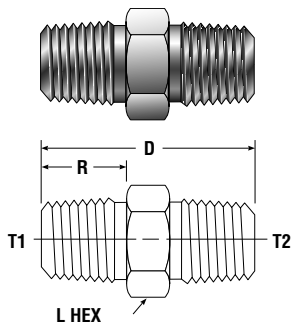

Référence Parker	Filetage mâle NPT		L HEX	D (po.)	R (po.)	Pressions de service (PSIG)		
	T ₁	T ₂				Laiton	Acier inoxydable	Acier
1-1 MHN	1/16	1/16	7/16	1,06	0,38	6000	10000	10 500
2-1 MHN	1/8	1/16	7/16	1,06	0,38	5 600	9 100	9 700
2-2 MHN	1/8	1/8	7/16	1,06	0,38	5 600	9 100	9 700
4-1 MHN	1/4	1/16	5/8	1,25	0,56/0,38	4 100	7 500	8 000
4-2 MHN	1/4	1/8	5/8	1,25	0,56/0,38	4 100	7 500	8 000
4-4 MHN	1/4	1/4	5/8	1,45	0,56	4 100	7 500	8 000
6-1 MHN	3/8	1/16	3/4	1,27	0,56/0,38	4 000	7 200	7 600
6-2 MHN	3/8	1/8	3/4	1,27	0,56/0,38	4 000	7 200	7 600
6-4 MHN	3/8	1/4	3/4	1,45	0,56	4 000	7 200	7 600
6-6 MHN	3/8	3/8	3/4	1,45	0,56	4 000	7 200	7 600
8-2 MHN	1/2	1/8	7/8	1,52	0,75/0,38	3 900	6 600	7 000
8-4 MHN	1/2	1/4	7/8	1,70	0,75/0,56	3 900	6 600	7 000
8-6 MHN	1/2	3/8	7/8	1,70	0,75/0,56	3 900	6 600	7 000
8-8 MHN	1/2	1/2	7/8	1,89	0,75	3 900	6 600	7 000
12-2 MHN	3/4	1/8	1-1/8	1,59	0,75/0,38	3 800	6 400	6 800
12-4 MHN	3/4	1/4	1-1/8	1,78	0,75/0,56	3 800	6 400	6 800
12-6 MHN	3/4	3/8	1-1/8	1,78	0,75/0,56	3 800	6 400	6 800
12-8 MHN	3/4	1/2	1-1/8	1,97	0,75	3 800	6 400	6 800
12-12 MHN	3/4	3/4	1-1/8	1,97	0,75	3 800	6 400	6 800
16-2 MHN	1	1/8	1-3/8	1,78	0,94/0,38	2 700	4 600	4 900
16-4 MHN	1	1/4	1-3/8	1,97	0,94/0,56	2 700	4 600	4 900
16-6 MHN	1	3/8	1-3/8	1,97	0,94/0,56	2 700	4 600	4 900
16-8 MHN	1	1/2	1-3/8	2,16	0,94/0,75	2 700	4 600	4 900
16-12 MHN	1	3/4	1-3/8	2,09	0,94/0,75	2 700	4 600	4 900
16-16 MHN	1	1	1-3/8	2,34	0,94	2 700	4 600	4 900
20-16 MHN	1-1/4	1	1-3/4	2,45	0,97/0,94	2 000	3 500	3 700
20-20 MHN	1-1/4	1-1/4	1-3/4	2,48	0,97	2 000	3 500	3 700
24-24 MHN	1-1/2	1-1/2	2	2,61	1,00	1 800	2 900	3 100

Raccords instrumentation de conversion ISO

Union mâle court MCN

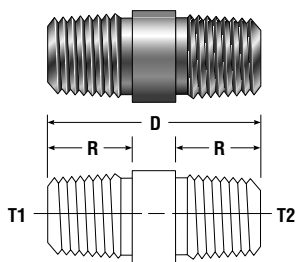

Référence Parker	Filetage mâle NPT	D (po.)	R (po.)	Pression de service (PSIG)		
				Laiton	Acier inoxydable	Acier
1-1 MCN	1/16	0,75	0,34	6 000	10000	10 500
2-2 MCN	1/8	0,75	0,34	5 600	9 100	9 700
4-4 MCN	1/4	1,13	0,49	4 100	7 500	8 000
6-6 MCN	3/8	1,13	0,48	4 000	7 200	7 600
8-8 MCN	1/2	1,50	0,66	3 900	6 600	7 000
12-12 MCN	3/4	1,50	0,66	3 800	6 400	6 800
16-16 MCN	1	1,88	0,84	2 700	4 600	4 900

Dimensions à titre informatif uniquement et susceptibles de changer.

Raccord instrumentation

Union mâle long hexagonal MHLN

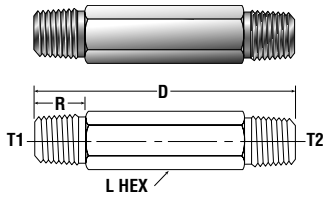

Référence Parker	Filetage NPT mâle		L HEX	D (po.)	R (po.)	Pression de service (PSIG)		
	T ₁	T ₂				Laiton	Acier inoxydable	Acier
1-1 MHLN-(**) (*)	1/16	1/16	7/16	*	0,38	6000	10000	10 500
2-2 MHLN-(**) (*)	1/8	1/8	7/16	*	0,38	5 600	9 100	9 700
2-2 MHLN-(**) 1,5	1/8	1/8	7/16	1,50	0,38	5 600	9 100	9 700
2-2 MHLN-(**) 2,0	1/8	1/8	7/16	2,00	0,38	5 600	9 100	9 700
2-2 MHLN-(**) 2,5	1/8	1/8	7/16	2,50	0,38	5 600	9 100	9 700
4-4 MHLN-(**) (*)	1/4	1/4	5/8	*	0,56	4 100	7 500	8 000
4-4 MHLN-(**) 2,0	1/4	1/4	5/8	2,00	0,56	4 100	7 500	8 000
4-4 MHLN-(**) 2,5	1/4	1/4	5/8	2,50	0,56	4 100	7 500	8 000
4-4 MHLN-(**) 3,0	1/4	1/4	5/8	3,00	0,56	4 100	7 500	8 000
4-4 MHLN-(**) 4,0	1/4	1/4	5/8	4,00	0,56	4 100	7 500	8 000
6-6 MHLN-(**) (*)	3/8	3/8	3/4	*	0,56	4 000	7 200	7 600
8-8 MHLN-(**) (*)	1/2	1/2	7/8	*	0,75	3 900	6 600	7 000
8-8 MHLN-(**) 2,0	1/2	1/2	7/8	2,00	0,75	3 900	6 600	7 000
8-8 MHLN-(**) 3,0	1/2	1/2	7/8	3,00	0,75	3 900	6 600	7 000

*Indiquer la longueur

** Indiquer le matériau (B = laiton, SS = acier inoxydable, S = acier)

Coupleur hexagonal femelle FHC

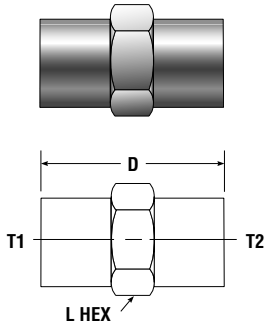

Référence Parker	Filetage femelle NPT		L HEX	D (po.)	Pression de service (PSIG)		
	T ₁	T ₂			Laiton	Acier inoxydable	Acier
1-1 FHC	1/16	1/16	1/2	0,75	4 500	7 500	8 000
2-1 FHC	1/8	1/16	5/8	0,75	4 000	6 400	6 800
2-2 FHC	1/8	1/8	5/8	0,75	4 000	6 400	6 800
4-1 FHC	1/4	1/16	3/4	0,92	4 300	6 600	7 000
4-2 FHC	1/4	1/8	3/4	0,94	4 300	6 600	7 000
4-4 FHC	1/4	1/4	3/4	1,13	4 300	6 600	7 000
6-1 FHC	3/8	1/16	7/8	0,95	3 500	5 300	5 600
6-2 FHC	3/8	1/8	7/8	1,03	3 500	5 300	5 600
6-4 FHC	3/8	1/4	7/8	1,13	3 500	5 300	5 600
6-6 FHC	3/8	3/8	7/8	1,13	3 500	5 300	5 600
8-2 FHC	1/2	1/8	1-1/8	1,22	3 600	5 200	5 500
8-4 FHC	1/2	1/4	1-1/8	1,38	3 600	5 200	5 500
8-6 FHC	1/2	3/8	1-1/8	1,50	3 600	5 200	5 500
8-8 FHC	1/2	1/2	1-1/8	1,50	3 600	5 200	5 500
12-2 FHC	3/4	1/8	1-3/8	1,39	3 000	4 300	4 600
12-4 FHC	3/4	1/4	1-3/8	1,55	3 000	4 300	4 600
12-6 FHC	3/4	3/8	1-3/8	1,69	3 000	4 300	4 600
12-8 FHC	3/4	1/2	1-3/8	1,88	3 000	4 300	4 600
12-12 FHC	3/4	3/4	1-3/8	1,53	3 000	4 300	4 600
16-2 FHC	1	1/8	1-5/8	1,44	3 100	4 500	4 800
16-4 FHC	1	1/4	1-5/8	1,63	3 100	4 500	4 800
16-6 FHC	1	3/8	1-5/8	1,63	3 100	4 500	4 800
16-8 FHC	1	1/2	1-5/8	1,77	3 100	4 500	4 800
16-12 FHC	1	3/4	1-5/8	1,72	3 100	4 500	4 800
16-16 FHC	1	1	1-5/8	1,89	3 100	4 500	4 800
20-16 FHC	1-1/4	1	2	1,94	2 300	3 500	3 700
20-20 FHC	1-1/4	1-1/4	2	1,94	2 300	3 500	3 700
24-24 FHC	1-1/2	1-1/2	2-3/8	1,94	2 100	3 200	3 400

Dimensions à titre informatif uniquement et susceptibles de changer.

Raccord instrumentation

Adaptateur RA

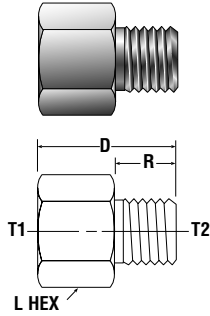

Référence Parker	Filetage NPT		L HEX	D (po.)	R (po.)	Pression de service (PSIG)		
	T ₁ femelle	T ₂ mâle				Laiton	Acier inoxydable	Acier
	2-1 RA	1/8						
2-2 RA	1/8	1/8	5/8	1,03	0,38	4 000	6 400	6 800
4-1 RA	1/4	1/16	3/4	1,20	0,38	4 300	6 600	7 000
4-2 RA	1/4	1/8	3/4	1,20	0,38	4 300	6 600	7 000
4-4 RA	1/4	1/4	3/4	1,39	0,56	4 300	6 600	7 000
6-1 RA	3/8	1/16	7/8	1,25	0,38	3 500	5 300	5 600
6-2 RA	3/8	1/8	7/8	1,25	0,38	3 500	5 300	5 600
6-4 RA	3/8	1/4	7/8	1,44	0,56	3 500	5 300	5 600
6-6 RA	3/8	3/8	7/8	1,44	0,56	3 500	5 300	5 600
8-2 RA	1/2	1/8	1-1/8	1,50	0,38	3 600	5 200	5 500
8-4 RA	1/2	1/4	1-1/8	1,69	0,56	3 600	5 200	5 500
8-6 RA	1/2	3/8	1-1/8	1,69	0,56	3 600	5 200	5 500
8-8 RA	1/2	1/2	1-1/8	1,88	0,75	3 600	5 200	5 500
12-2 RA	3/4	1/8	1-3/8	1,56	0,38	3 000	4 300	4 600
12-4 RA	3/4	1/4	1-3/8	1,75	0,56	3 000	4 300	4 600
12-6 RA	3/4	3/8	1-3/8	1,75	0,56	3 000	4 300	4 600
12-8 RA	3/4	1/2	1-3/8	1,94	0,75	3 000	4 300	4 600
16-2 RA	1	1/8	1-5/8	1,81	0,38	3 100	4 500	4 800
16-4 RA	1	1/4	1-5/8	2,00	0,56	3 100	4 500	4 800
16-6 RA	1	3/8	1-5/8	2,00	0,56	3 100	4 500	4 800
16-8 RA	1	1/2	1-5/8	2,19	0,75	3 100	4 500	4 800
16-12 RA	1	3/4	1-5/8	2,19	0,75	3 100	4 500	4 800
16-16 RA	1	1	1-5/8	2,38	0,94	2 700	4 500	4 800
20-16 RA	1-1/4	1	2	2,47	0,94	2 300	3 500	3 700

Manchon réducteur RB

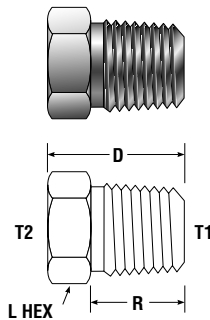

Référence Parker	Filetage NPT		L HEX	D (po.)	R (po.)	Pression de service (PSIG)		
	T ₁ mâle	T ₂ femelle				Laiton	Acier inoxydable	Acier
	2-1 RB	1/8						
4-1 RB	1/4	1/16	5/8	0,86	0,56	4 100	7 500	8 000
4-2 RB	1/4	1/8	5/8	0,86	0,56	3 600	6 000	6 400
6-1 RB	3/8	1/16	3/4	0,86	0,56	4 000	7 200	7 600
6-2 RB	3/8	1/8	3/4	0,86	0,56	4 000	6 400	6 800
6-4 RB	3/8	1/4	3/4	0,86	0,56	3 000	5 300	5 600
8-2 RB	1/2	1/8	7/8	1,11	0,75	3 900	6 600	6 800
8-4 RB	1/2	1/4	7/8	1,11	0,75	3 900	6 400	7 000
8-6 RB	1/2	3/8	7/8	1,11	0,75	2 800	4 600	4 900
12-2 RB	3/4	1/8	1-1/8	1,17	0,75	3 800	6 400	6 800
12-4 RB	3/4	1/4	1-1/8	1,17	0,75	3 800	6 400	6 800
12-6 RB	3/4	3/8	1-1/8	1,17	0,75	3 500	5 300	5 600
12-8 RB	3/4	1/2	1-1/8	1,17	0,75	2 800	4 900	5 200
16-2 RB	1	1/8	1-3/8	1,36	0,94	2 700	4 600	4 900
16-4 RB	1	1/4	1-3/8	1,36	0,94	2 700	4 600	4 900
16-6 RB	1	3/8	1-3/8	1,36	0,94	2 700	4 600	4 900
16-8 RB	1	1/2	1-3/8	1,36	0,94	2 700	4 600	4 900
16-12 RB	1	3/4	1-3/8	1,36	0,94	2 500	4 200	4 500
20-12 RB	1-1/4	3/4	1-3/4	1,47	0,97	2 000	3 500	3 700
20-16 RB	1-1/4	1	1-3/4	1,47	0,97	2 000	3 500	3 700
24-16 RB	1-1/2	1	2	1,58	1,00	1 800	2 900	3 100
24-20 RB	1-1/2	1-1/4	2	1,58	1,00	1 700	2 700	2 800

Dimensions à titre informatif uniquement et susceptibles de changer.

Raccord instrumentation

Coude mâle ME

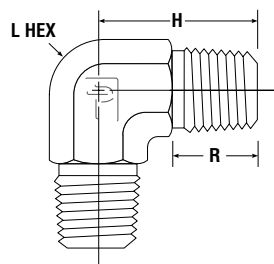
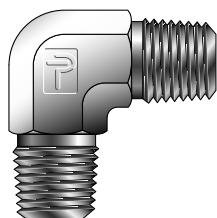

Référence Parker	Filetage mâle NPT	L HEX	H (po.)	R (po.)	Pression de service (PSIG)		
					Laiton	Acier inoxydable	Acier
1-1 ME	1/16	3/8	0,66	0,38	5 500	9 500	10100
2-2 ME	1/8	7/16	0,76	0,38	5 000	9 100	9 700
4-4 ME	1/4	9/16	1,09	0,56	4 100	7 500	8 000
6-6 ME	3/8	3/4	1,22	0,56	4 000	7 200	7 600
8-8 ME	1/2	7/8	1,47	0,75	3 100	5 800	6200
12-12 ME	3/4	1-1/16	1,59	0,75	3 400	6 400	6 800
16-16 ME	1	1-5/16	1,97	0,94	2 700	4 600	4 900

Coude femelle FE

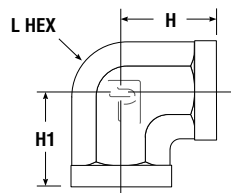
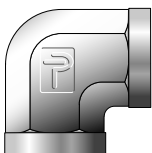

Référence Parker	Filetage femelle NPT	L HEX	H (po.)	H ₁ (po.)	Pression de service (PSIG)		
					Laiton	Acier inoxydable	Acier
1-1 FE	1/16	7/16	0,50	0,50	3 800	7 000	7 500
2-1 FE	1/8 - 1/16	9/16	0,66	0,66	2 900	5 500	5900
2-2 FE	1/8	9/16	0,66	0,66	2 900	5 500	5900
4-2 FE	1/4 - 1/8	3/4	0,88	0,88	2 900	5 500	5900
4-4 FE	1/4	3/4	0,88	0,88	3 000	5 600	6 000
6-6 FE	3/8	7/8	1,02	1,02	2 700	5 000	5 300
8-8 FE	1/2	1-1/16	1,23	1,23	2500	4 500	4 800
12-12 FE	3/4	1-5/16	1,36	1,36	2 000	3 500	3 700
16-16 FE	1	1-5/8	1,63	1,63	2 300	3 900	4200
20-20 FE	1-1/4	1-7/8	1,70	1,70	1900	3 100	3 300
24-24 FE	1-1/2	2-1/2	2,08	2,08	1700	2500	2 600

Coude femelle 45° FVE

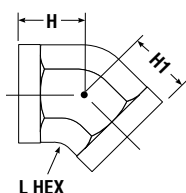
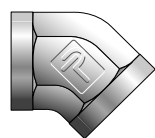

Référence Parker	Filetage femelle NPT	L HEX	H (po.)	H ₁ (po.)	Pression de service (PSIG)		
					Laiton	Acier inoxydable	Acier
1-1 FVE	1/16	7/16	0,47	0,47	3 800	7 000	7 500
2-2 FVE	1/8	9/16	0,47	0,47	2 900	5 500	5900
4-4 FVE	1/4	3/4	0,69	0,69	3 000	5 600	6 000
6-6 FVE	3/8	7/8	0,75	0,75	2 700	5 000	5 300
8-8 FVE	1/2	1-1/16	0,94	0,94	2 500	4 500	4 800
12-12 FVE	3/4	1-5/16	1,00	1,00	2 000	3 500	3 700
16-16 FVE	1	1-5/8	1,19	1,19	2 300	3 900	4200

Dimensions à titre informatif uniquement et susceptibles de changer.

Raccord instrumentation

Coude mâle-femelle SE

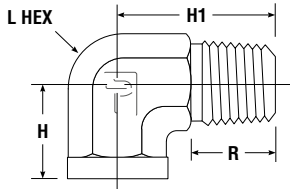
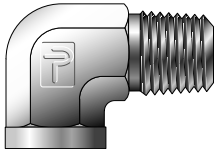

Référence Parker	Filetage NPT		L HEX	H (po.)	H ₁ (po.)	R (po.)	Pressions de service (PSIG)		
	Mâle	Femelle					Laiton	Acier inoxydable	Acier
1-1 SE	1/16	1/16	9/16	0,66	0,72	0,38	3 800	7 000	7 500
2-1 SE	1/8	1/16	9/16	0,66	0,78	0,38	3 800	7 000	7 500
2-2 SE	1/8	1/8	9/16	0,66	0,78	0,38	2 900	5 500	5900
4-1 SE	1/4	1/16	9/16	0,66	1,09	0,56	3 800	7 000	7 500
4-2 SE	1/4	1/8	9/16	0,66	1,09	0,56	2 900	5 500	5900
4-4 SE	1/4	1/4	3/4	0,88	1,09	0,56	3 000	5 600	6 000
6-1 SE	3/8	1/16	3/4	0,88	1,09	0,56	3 800	7 000	7 500
6-2 SE	3/8	1/8	3/4	0,88	1,22	0,58	2 900	5 500	5900
6-4 SE	3/8	1/4	3/4	0,88	1,22	0,56	3 000	5 600	6 000
6-6 SE	3/8	3/8	7/8	1,02	1,22	0,56	2 700	5 000	5 300
8-2 SE	1/2	1/8	7/8	0,95	1,47	0,75	2 900	5 500	5900
8-4 SE	1/2	1/4	7/8	0,95	1,47	0,75	3 000	5 600	6 000
8-6 SE	1/2	3/8	7/8	1,23	1,47	0,75	2 700	5 000	5 300
8-8 SE	1/2	1/2	1-1/16	1,23	1,47	0,75	2 500	4 500	4 800
12-2 SE	3/4	1/8	1-1/16	1,00	1,59	0,75	2 900	5 500	5900
12-4 SE	3/4	1/4	1-1/16	1,00	1,59	0,75	3 000	5 600	6 000
12-6 SE	3/4	3/8	1-1/16	1,23	1,59	0,75	2 700	5 000	5 300
12-8 SE	3/4	1/2	1-1/16	1,23	1,59	0,75	2 500	4 500	4 800
12-12 SE	3/4	3/4	1-5/16	1,36	1,59	0,75	2 000	3 500	3 700
16-2 SE	1	1/8	1-5/16	1,63	1,97	0,94	2 700	5 500	5900
16-4 SE	1	1/4	1-5/16	1,63	1,97	0,94	2 700	5 600	6 000
16-6 SE	1	3/8	1-5/16	1,50	1,97	0,94	2 700	5 000	5 300
16-8 SE	1	1/2	1-5/16	1,63	1,97	0,94	2 500	4 500	4 800
16-12 SE	1	3/4	1-5/16	1,36	1,97	0,94	2 000	3 500	3 700
16-16 SE	1	1	1-5/8	1,63	1,97	0,94	2 300	3 900	4200
20-20 SE	1-1/4	1-1/4	1-7/8	1,70	2,38	0,97	1900	3 100	3 300

Raccords instrumentation de conversion ISO

Coude mâle-femelle 45° SVE

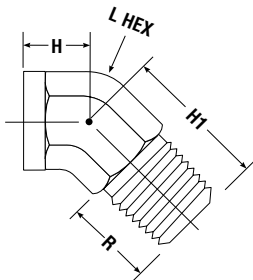
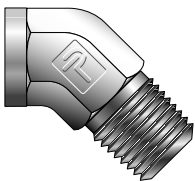

Référence Parker	Filetage NPT		L HEX	H (po.)	H ₁ (po.)	R (po.)	Pressions de service (PSIG)		
	Mâle	Femelle					Laiton	Acier inoxydable	Acier
1-1 SVE	1/16	1/16	7/16	0,47	0,66	0,38	3 800	7 000	7 500
2-2 SVE	1/8	1/8	9/16	0,47	0,72	0,38	2 900	5 500	5900
4-4 SVE	1/4	1/4	3/4	0,63	1,05	0,56	3 000	5 600	6 000
6-6 SVE	3/8	3/8	7/8	0,72	1,06	0,56	2 700	5 000	5 300
8-8 SVE	1/2	1/2	1-1/16	0,91	1,34	0,75	2 500	4 500	4 800
12-12 SVE	3/4	3/4	1-5/16	0,97	1,38	0,75	2 000	3 500	3 700
16-16 SVE	1	1	1-5/8	1,13	1,72	0,94	2 300	3 900	4200

Dimensions à titre informatif uniquement et susceptibles de changer.

Raccord instrumentation

Té mâle MT

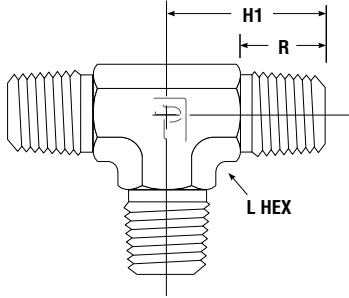
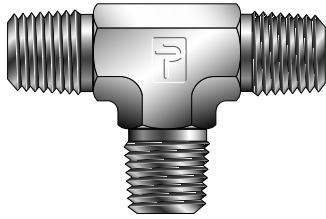

Référence Parker	Filetage mâle NPT	L HEX	H ₁ (po.)	R (po.)	Pression de service (PSIG)		
					Laiton	Acier inoxydable	Acier
1-1	1/16	5/16	0,72	0,38	5 500	10100	9 500
2-2-2 MT	1/8	7/16	0,76	0,38	5 000	9 700	9 100
4-4-4 MT	1/4	9/16	1,09	0,56	4 100	8 000	7 500
6-6-6 MT	3/8	3/4	1,22	0,56	4 000	7 600	7 200
8-8-8 MT	1/2	7/8	1,47	0,75	3 100	6200	5 800
12-12-12 MT	3/4	1-1/16	1,59	0,75	3 400	6 800	6 400
16-16-16 MT	1	1-5/16	1,97	0,94	2 700	4 900	4 600
20-20-20 MT	1-1/4	1-5/8	2,22	0,97	2 000	3 700	3 500
24-24-24 MT	1-1/2	1-7/8	2,64	1,00	1 800	3 100	2 900

Raccords instrumentation
de conversion ISO

Té femelle FT

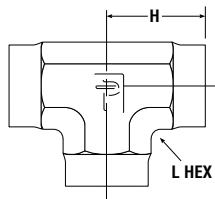
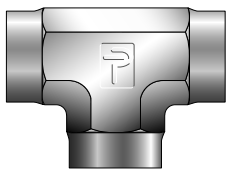

Référence Parker	Filetage femelle NPT	L HEX	H (po.)	Pression de service (PSIG)		
				Laiton	Acier inoxydable	Acier
1-1-1 FT	1/16	7/16	0,50	3 800	7 000	7 500
2-2-2 FT	1/8	9/16	0,66	2 900	5 500	5900
4-4-4 FT	1/4	3/4	0,88	3 000	5 600	6 000
6-6-6 FT	3/8	7/8	1,02	2 700	5 000	5 300
8-8-8 FT	1/2	1-1/16	1,23	2500	4 500	4 800
12-12-12 FT	3/4	1-5/16	1,36	2 000	3 500	3 700
16-16-16 FT	1	1-5/8	1,63	2 300	3 900	4200
20-20-20 FT	1-1/4	1-7/8	1,70	1900	3 100	3 300
24-24-24 FT	1-1/2	2-1/2	2,08	1700	2500	3 600

Dimensions à titre informatif uniquement et susceptibles de changer.

Raccord instrumentation

Té mâle-femelle ST

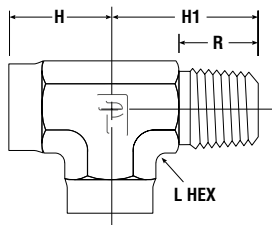
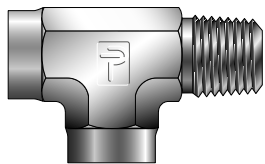

Référence Parker	Filetage NPT		L HEX	H (po.)	H ₁ (po.)	R (po.)	Pressions de service (PSIG)		
	Mâle	Femelle					Laiton	Acier inoxydable	Acier
1-1-1 ST	1/16	1/16	7/16	0,50	0,72	0,38	3 800	7 000	7 500
2-2-2 ST	1/8	1/8	9/16	0,66	0,78	0,38	2 900	5 500	5 900
4-4-4 ST	1/4	1/4	3/4	0,88	1,09	0,56	3 000	5 600	6 000
6-6-6 ST	3/8	3/8	7/8	1,02	1,22	0,56	2 700	5 000	5 300
8-8-8 ST	1/2	1/2	1-1/16	1,23	1,47	0,75	2 500	4 500	4 800
12-12-12 ST	3/4	3/4	1-5/16	1,36	1,59	0,75	2 000	3 500	3 700
16-16-16 ST	1	1	1-5/8	1,63	1,97	0,94	2 300	3 900	4 200

Té d'embranchement mâle MBT

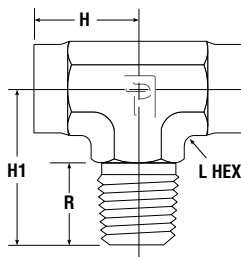
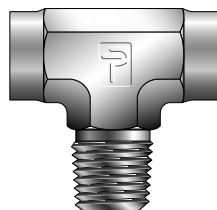

Référence Parker	Filetage NPT		L HEX	H (po.)	H ₁ (po.)	R (po.)	Pressions de service (PSIG)		
	Mâle	Femelle					Laiton	Acier inoxydable	Acier
1-1-1 MBT	1/16	1/16	7/16	0,50	0,72	0,38	3 800	7 000	7 500
2-2-2 MBT	1/8	1/8	9/16	0,66	0,78	0,38	2 900	5 500	5 900
4-4-4 MBT	1/4	1/4	3/4	0,88	1,09	0,56	3 000	5 600	6 000
6-6-6 MBT	3/8	3/8	7/8	1,02	1,22	0,56	2 700	5 000	5 300
8-8-8 MBT	1/2	1/2	1-1/16	1,23	1,47	0,75	2 500	4 500	4 800
12-12-12 MBT	3/4	3/4	1-5/16	1,36	1,59	0,75	2 000	3 500	3 700
16-16-16 MBT	1	1	1-5/8	1,63	1,97	0,94	2 300	3 900	4 200

Croix femelle FX

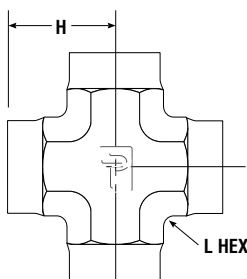
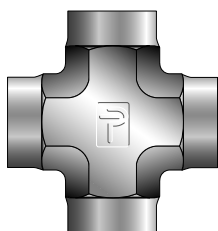

Référence Parker	Filetage NPT femelle	L HEX	H (po.)	Pressions de service (PSIG)		
				Laiton	Acier inoxydable	Acier
1 FX	1/16	7/16	0,50	3 800	7 000	7 500
2 FX	1/8	9/16	0,66	2 900	5 500	5 900
4 FX	1/4	3/4	0,88	3 000	5 600	6 000
6 FX	3/8	7/8	1,06	2 700	5 000	5 300
8 FX	1/2	1-1/16	1,23	2 500	4 500	4 800
12 FX	3/4	1-5/16	1,36	2 000	3 500	3 700
16 FX	1	1-5/8	1,63	2 300	3 900	4 200

Dimensions à titre informatif uniquement et susceptibles de changer.

Raccord instrumentation

Bouchon de tube CP

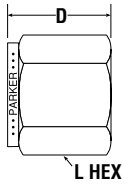

Référence Parker	Filetage femelle NPT	L HEX	D (po.)	Pression de service (PSIG)		
				Laiton	Acier inoxydable	Acier
1 CP	1/16	7/16	0,50	4 500	7 500	8 000
2 CP	1/8	9/16	0,75	4 000	6 400	6 800
4 CP	1/4	3/4	0,91	4 300	6 600	7 000
6 CP	3/8	7/8	1,03	3 500	5 300	5 600
8 CP	1/2	1-1/16	1,34	3 600	5 200	5 500
12 CP	3/4	1-1/4	1,44	3 000	4 300	4 600
16 CP	1	1-5/8	1,63	3 100	4 500	4 800

Bouchon tête hex PH

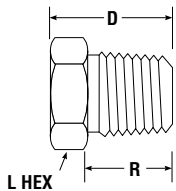
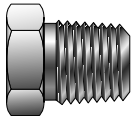

Référence Parker	Filetage mâle NPT	L HEX	D (po.)	R (po.)	Pression de service (PSIG)		
					Laiton	Acier inoxydable	Acier
1 PH	1/16	3/8	0,54	0,38	6000	10 500	10000
2 PH	1/8	7/16	0,56	0,38	5 600	9 700	9 100
4 PH	1/4	9/16	0,75	0,56	4 100	8 000	7 500
6 PH	3/8	11/16	0,78	0,56	4 000	7 600	7 200
8 PH	1/2	7/8	0,97	0,75	3 900	7 000	6 600
12 PH	3/4	1-1/16	1,06	0,75	3 800	6 800	6 400
16 PH	1	1-5/16	1,25	0,94	2 700	4 900	4 600

Bouchon creux hex PHH

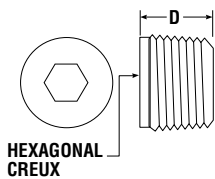

Référence Parker	Filetage mâle NPT	L interne hex	D (po.)	Pression de service (PSIG)		
				Laiton	Acier inoxydable	Acier
1 PHH	1/16	5/32	0,30	6000	10000	10 500
2 PHH	1/8	3/16	0,30	5 600	9 100	9 700
4 PHH	1/4	1/4	0,47	4 100	7 500	8 000
6 PHH	3/8	5/16	0,47	4 000	7 200	7 600

Dimensions à titre informatif uniquement et susceptibles de changer.

Raccord instrumentation

Bouchon tête hex P50N

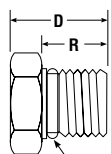
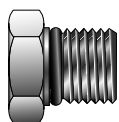

L HEX JOINT TORIQUE

Référence Parker	Inter changeable avec	Filetage orif. UN/UNF-2A	L HEX	D (po.)	R (po.)	*D ₂ perçage (po.)	*L ₂ (po.)	Joint torique
4 P50N	4 PST	7/16-20	9/16	0,67	0,36	0,203	0,41	3-904
6 P50N	6 PST	9/16-18	11/16	0,73	0,39	0,297	0,44	3-906
8 P50N	8 PST	3/4-16	7/8	0,80	0,44	0,422	0,44	3-908
12 P50N	12 PST	1-1/16-12	1-1/4	1,09	0,59	0,656	0,59	3-912
16 P50N	16 PST	1-5/16-12	1-1/2	1,13	0,59	0,875	0,50	3-916

*Le perçage D2 et la profondeur L2 sont des options de fabrication selon SAE.

Bouchon creux hex HP50N

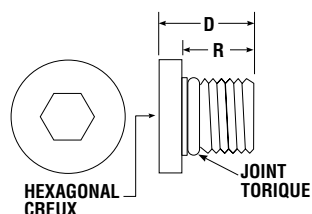
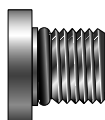

Référence Parker	Inter changeable avec	Filetage orif. UN/UNF-2A	Interne hex	R (po.)	D (po.)	Dia. X (po.)	Joint torique
4 HP50N	4 HPST	7/16-20	3/16	0,36	0,47	0,56	3-904
6 HP50N	6 HPST	9/16-18	1/4	0,39	0,50	0,69	3-906
8 HP50N	8 HPST	3/4-16	5/16	0,44	0,58	0,88	3-908
12 HP50N	12 HPST	1-1/16-12	9/16	0,59	0,77	1,25	3-912
16 HP50N	16 HPST	1-5/16-12	5/8	0,59	0,77	1,50	3-916

Adaptateur Filetage droit F50G5

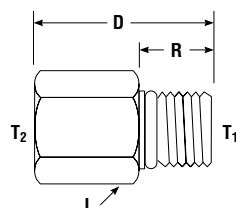
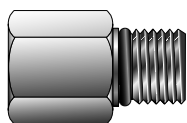

Référence Parker	Inter changeable avec	T ₂ Filet. orif. UN/UNF-2B	T ₁ Filet. orif. UN/UNF-2A	L HEX	*D ₂ perçage (po.)	D (po.)	R (po.)	Joint torique
6-4 F50G5	6-RBST-4	7/16-20	9/16-18	11/16	0,297	1,03	0,36	3-904
8-4 F50G5	8-RBST-4	7/16-20	3/4-16	7/8	0,375	1,09	0,36	3-904
12-8 F50G5	12-RBST-8	3/4-16	1-1/16-12	1-1/4	0,625	1,00	0,44	3-908
16-12 F50G5	16-RBST-12	1-1/16-12	1-5/16-12	1-1/2	0,750	1,75	0,59	3-912

*Le perçage D2 est une option de fabrication selon SAE.

Dimensions à titre informatif uniquement et susceptibles de changer.

Raccord instrumentation

Filetage mâle droit SAE vers Filetage femelle NPT GOA

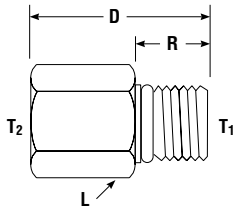
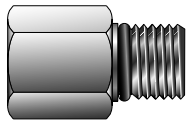

Référence Parker	Inter changeable avec	T ₁ Taille Filetage droit	T ₂ - Taille tuyau femelle NPT	D (po.)	R (po.)	E Ouverture minimum (po.)	L HEX	ST Taille uniforme Joint torique
4-4 GOA	4SAE-7-4	7/16-20	1/4	1,19	0,36	0,20	3/4	3-904
6-6 GOA	6SAE-7-6	9/16-18	3/8	1,26	0,39	0,30	7/8	3-906
8-8 GOA	8-8SAE-7-8	3/4-16	1/2	1,50	0,44	0,39	1-1/8	3-908
12-12 GOA	12-8SAE-7-12	1-1/16-12	3/4	1,83	0,59	0,66	1-1/4	3-912
16-16 GOA	16-8SAE-7-16	1-5/16-12	1	1,88	0,59	0,88	1-5/8	3-916

Avec joint torique.

Connecteur mâle à filetage droit SAE

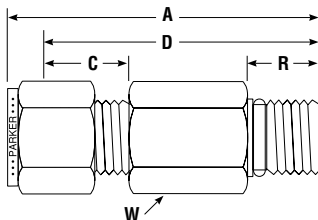
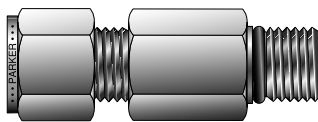

Référence Parker CPI™	Référence Parker A-LOK®	Inter changeable avec	D.E. Tube	Taille Filetage droit	L HEX	A† (po.)	C† (po.)	D (po.)	R (po.)	N° tirit Joint torique
4-4 ZH3BA	4-4 ZH3LA	400-IL-4ST	1/4	7/16-20	9/16	2,26	0,70	1,97	0,36	3-904
5-5 ZH3BA	5-5 ZH3LA	500-IL-5ST	5/16	1/2-20	5/8	2,32	0,73	2,03	0,36	3-905
6-6 ZH3BA	6-6 ZH3LA	600-IL-6ST	3/8	9/16-18	11/16	2,48	0,76	2,19	0,39	3-906
8-8 ZH3BA	8-8 ZH3LA	810-IL-8ST	1/2	3/4-16	7/8	2,99	0,87	2,58	0,44	3-908
10-10 ZH3BA	10-10 ZH3LA	1010-IL-10ST	5/8	7/8-14	1	3,34	0,87	2,94	0,50	3-910
12-12 ZH3BA	12-12 ZH3LA	1210-IL-12ST	3/4	1-1/16-12	1-1/4	3,88	0,87	3,48	0,59	3-912
14-14 ZH3BA	14-14 ZH3LA	1410-IL-14ST	7/8	1-3/16-12	1-3/8	4,07	0,87	3,67	0,59	3-914
16-16 ZH3BA	16-16 ZH3LA	1610-IL-16ST	1	1-5/16-12	1-1/2	4,35	1,05	3,86	0,59	3-916

Avec corps, écrou, bague et joint torique.
† Valeur moyenne.

Étanchéité par joint torique

Tous les joints toriques standards sont en nitrile et présentent une dureté 70 Shore A. Pour commander d'autres matériaux, indiquez le matériau après le numéro référence.

Dimensions à titre informatif uniquement et susceptibles de changer.

Raccords de conversion ISO

Index visuel

Nomenclature des raccords ISO
page 122

Filetage de serrage types
page 123

Formes de filetage BSPP
page 124

Raccords de conversion ISO

**Mâle NPT/
Mâle conique BSP**
page 125

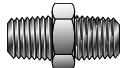

**Mâle NPT/
Mâle BSPP**
page 125

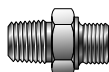

**Femelle NPT/
Mâle conique BSP**
page 125

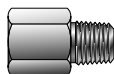

**Femelle NPT/
Mâle BSPP**
page 126

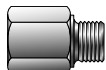

**Femelle conique BSP/
Mâle NPT**
page 126

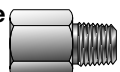

**Femelle BSPP/
NPT mâle**
page 126

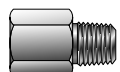

**Bouchon mâle hex
conique BSP**
page 127



**Bouchon mâle hexagonal
BSPP parallèle**
page 127



Connecteurs de tube filetage ISO/en pouces

**Mâle conique BSPT
Connecteur**
page 128



**Mâle BSPP
Connecteur**
page 128

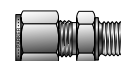

**Femelle conique BSP
Connecteur**
page 129

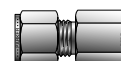

**femelle BSPP
Manomètre
Connecteur**
page 129



**Conique BSP
Coude mâle**
page 129

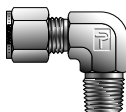

**Mâle BSPP
Coude
(orientable)**
page 130

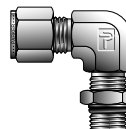

**Té de conduite mâle BSPP
(orientable)**
page 130

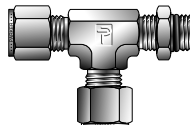

**Té d'embranchement
mâle BSPP
(orientable)**
page 131

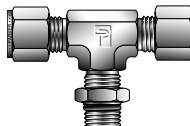

**Adaptateur mâle
conique BSP**
page 131



**Adaptateur
Adaptateur**
page 132



**Adaptateur femelle
conique BSP**
page 132

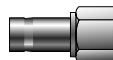

**Adaptateur
femelle BSPP**
page 132

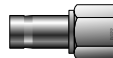

**Adaptateur pour
manomètre
BSPP femelle**
page 133



Rondelles d'étanchéité

**Joint gainé
(inoxydable)**
page 133



**Rondelles en
cuivre/Mâle**
page 133



**Rondelles en
cuivre/Femelle**
page 133



Raccords de conversion ISO

Nomenclature des raccords Parker ISO

Les adaptateurs ISO de Parker utilisent le même système de référencement de pièces que ceux utilisés dans nos catalogues CPI™ et A-LOK®. Pour indiquer un connecteur Parker Instrumentation avec un filetage ISO, il suffit de placer **la désignation de forme de filetage** en suffixe de **la désignation de taille**, comme illustré.

Constituez une référence de raccord **CPI™** ou raccord de **tuyau** en remplissant les cases suivantes :

(A) Taille Orifice #1 Désignation	(B) Filetage Désignation	-	(A) Taille Orifice #2 Désignation	(B) Filetage Désignation	-	(C) Forme Désignation	-	(D) Matériau Désignation
--	---------------------------------------	---	--	---------------------------------------	---	------------------------------------	---	---------------------------------------

Constituez une référence **A-LOK®** en remplissant les cases suivantes :

(A) Taille Orifice #1 Désignation	(B) Forme Désignation	(A) Taille Orifice #2 Désignation	(B) Filetage Désignation	-	(D) Matériau Désignation
--	------------------------------------	--	---------------------------------------	---	---------------------------------------

(A) Désignations de taille :

Les tailles d'orifice progressent par 1/16"	1 = 1/16"	6 = 3/8"
et seul le numérateur est requis pour indiquer une taille dans la référence.	2 = 1/8"	8 = 1/2"
	3 = 3/16"	10 = 5/8"
	4 = 1/4"	12 = 3/4"
	5 = 5/16"	16 = 1" (tailles supérieures disponibles)

(B) Désignations de type de filetage :

Laisser **vide** : Taille de tube en pouces

N* = NPT conforme ANSI B1.20.1

K = conique ISO conforme ISO 7/1, BS21, JIS B0203, DIN 2999

R = cylindrique ISO conforme ISO 228/1+2, DIN 3852 Forme A, BS2779 (BSPP), JIS B0202

BR = cylindrique ISO conforme ISO 228/1+2, DIN 3852 Forme B, BS2779 (BSPP), JIS B0202

GC = cylindrique ISO, connecteur femelle manomètre

* La désignation de filetage N est uniquement requise pour la nomenclature A-LOK

(C) Désignation de forme de corps :

FBZ = Connecteur mâle CPI™

MSC = Connecteur mâle A-LOK®

RA = Adaptateur de réduction de tuyau

MHN = Raccord mâle de tuyau hexagonal

Pour plus de détails, consulter le catalogue.

(D) Désignations des matériaux :*

SS = Acier inoxydable pour les raccords CPI™ et de tuyau

316 = Acier inoxydable pour les raccords A-LOK®

B = Laiton

*D'autres matériaux sont disponibles - veuillez contacter le fabricant

Matériau	Standard
Acier inoxydable	ASTM A276 ASME SA 479
Laiton	ASTM B16 ASTM B 453

Étanchéité

Les filetages **coniques BSP** requièrent l'application d'un composé d'étanchéité. **Les filetages BSPP** requièrent une rondelle d'étanchéité. Cette rondelle peut être un joint métallique (généralement en cuivre) ou une rondelle collée (élastomère collé à une rondelle de maintien métallique). Le filetage **BSPP**, forme « **A** » requiert une rondelle collée (page 133). Le filetage BSPP forme « **B** » (face coupante) peut être utilisé avec ou sans rondelle d'étanchéité. Pour les applications où la face coupante n'est pas étanche, ou lorsque l'usure est un problème potentiel, nous recommandons d'utiliser une rondelle.

Exemples : Pour les repérer facilement, les désignations de type de filetage figurent en gras dans les exemples ci-dessous :

- 4-4**K** FBZ-SS Raccord de tube 1/4" CPI™ avec filetage 1/4" BSPT
- 6-4**R** RA-SS femelle NPT 3/8" avec adaptateur de réduction BSPP 1/4" (forme A)
Une rondelle collée est recommandée avec ce raccord (page 133)..
- 6**MSC**4**BR**-316 Raccord A-LOK® 3/8" avec filetage BSPP 1/4" (forme B)
Une rondelle en cuivre est recommandée avec ce raccord (page 133).

Raccords de conversion ISO

Filetage de serrage types

Filetage BSP

Les filetages cylindriques BSPP et coniques BSP ont un angle d'inclinaison de 55°.

Les filetages cylindriques BSPP (British Standard Pipe Parallel) sont employés pour les tubes et les raccords où l'étanchéité des joints n'est pas assurée au niveau des filetages, un joint périphérique est alors utilisé.

Les filetages **BSP coniques** (British Standard Pipe Taper) sont employés pour les tubes et les raccords où l'étanchéité des joints est assurée au niveau des filetages.

Comparaison des formes de filetage

NPT vissé Taille	Filetages en pouces	BSPP	BSPT	Filetages en pouces
		Taille de filetage		
1/8	27	1/8	1/8	28
1/4	18	1/4	1/4	19
3/8	18	3/8	3/8	19
1/2	14	1/2	1/2	14
3/4	14	3/4	3/4	14
1	11 1/2	1	1	11
1 1/4	11 1/2	1 1/4	1 1/4	11
1 1/2	11 1/2	1 1/2	1 1/2	11

Filetage générique

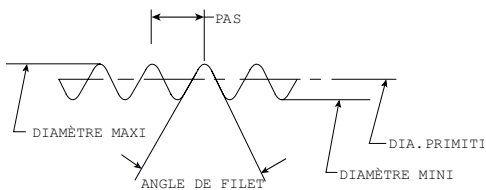

Filetage de tuyau standard américain (NPT)

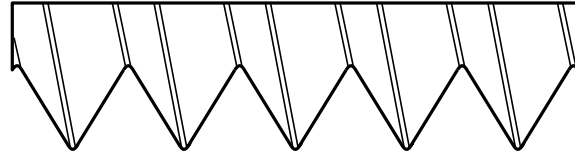

Filetage avec un angle d'inclinaison de 60°

- Le pas de filetage se mesure en pouces.
- Les creux et crêtes sont de forme plate.
- Angle conique 1°47'

(ISO 7/1)

BSPT

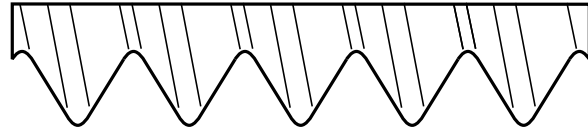

Filetage avec un angle d'inclinaison de 55°

- Le pas de filetage se mesure en pouces.
- Les creux et crêtes sont de forme ronde.
- Angle conique 1°47'

(ISO 228/1)

BSPP

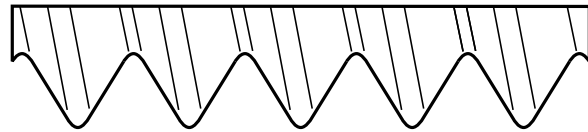

Filetage avec un angle d'inclinaison de 55°

- Le pas de filetage se mesure en pouces.
- Les creux et crêtes sont de forme ronde.
- Le diamètre se mesure en pouces.

Raccords de conversion ISO

Formes de filetage BSPP

Forme A

Un biseau de centrage est pratiqué sur l'écrou. Il permet de centrer une rondelle collée (généralement en métal ou en élastomère) pour assurer l'étanchéité de la surface autour du filetage femelle.

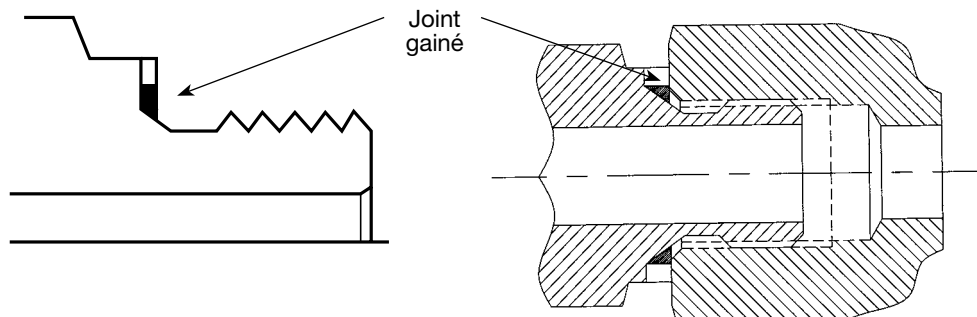

Forme B

Un joint en métal (généralement en cuivre) assure l'étanchéité entre la face du corps et la face du composant à filetage femelle. Pour la forme « B », remplacer le « R » par « BR » dans la référence.

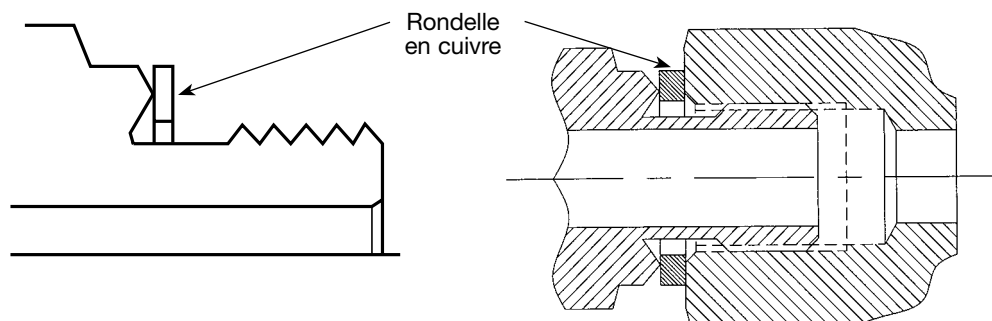

Raccordement manomètre BSPP (femelle)

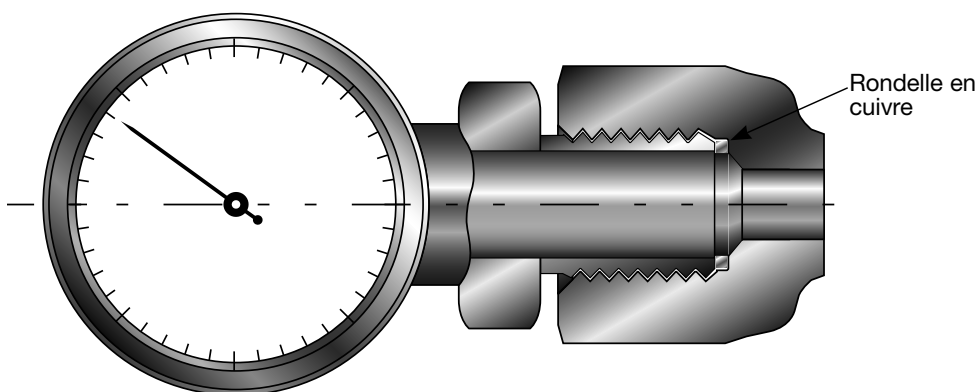

Raccords de conversion ISO

Filetage mâle hexagonal NPT vers BSP conique

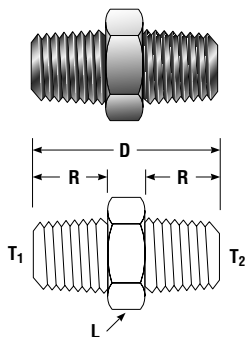

Référence Parker	Filetage NPT T ₁	Filetage BSPT T ₂	L HEX	D (po.)	R (po.)	Pression de service			
						Laiton		Acier inoxydable	
						PSI	Bar	PSI	Bar
2-2K MHN	1/8-27	1/8-28	7/16	1,06	0,38	5 600	390	9 100	630
4-4K MHN	1/4-18	1/4-19	5/8	1,45	0,56	4 100	280	7 500	520
6-6K MHN	3/8-18	3/8-19	3/4	1,45	0,56	4 000	280	7 200	500
8-8K MHN	1/2-14	1/2-14	7/8	1,89	0,75	3 900	270	6 600	460
12-12K MHN	3/4-14	3/4-14	1 1/8	1,97	0,75	3 800	260	6 400	440
16-16K MHN	1-11 1/2	1-11	1 3/8	2,34	0,94	2 700	190	4 600	320

Utilisé pour raccorder un composant à filetage femelle NPT et un à filetage femelle BSPT.

Union mâle hexagonal NPT vers BSPP

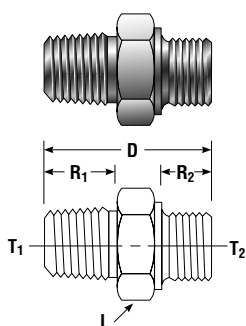

Référence Parker	Filetage NPT T ₁	Filetage BSPP T ₂	L HEX	D (po.)	R ₁ (po.)	R ₂ (po.)	Pression de service			
							Laiton		Acier inoxydable	
							PSI	Bar	PSI	Bar
2-2R MHN	1/8-27	1/8-28	9/16	1,07	0,38	0,28	5 000	340	9 100	630
4-4R MHN	1/4-18	1/4-19	3/4	1,44	0,56	0,44	4 000	280	7 500	520
6-6R MHN	3/8-18	3/8-19	7/8	1,47	0,56	0,44	3 900	270	7 200	500
8-8R MHN	1/2-14	1/2-14	1 1/16	1,78	0,75	0,56	3 800	260	6 600	460
12-12R MHN	3/4-14	3/4-14	1 5/16	1,95	0,75	0,63	3 600	250	6 400	440
16-16R MHN	1-11 1/2	1-11	1 5/8	2,26	0,94	0,72	2 600	180	4 600	320

Utilisé pour raccorder un composant à filetage femelle NPT et un à filetage femelle BSPT.

Remarque : Une rondelle collée (page 133) doit être utilisée avec l'embout BSPP illustré.

Les pressions nominales sont définies par le filetage conique. La pression nominale du filetage BSPP dépend du type de joint d'étanchéité utilisé.

Adaptateur femelle NPT vers mâle conique BSP

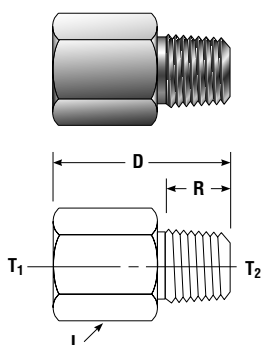

Référence Parker	Filetage NPT T ₁	Filetage BSPT T ₂	L HEX	D (po.)	R (po.)	Pression de service			
						Laiton		Acier inoxydable	
						PSI	Bar	PSI	Bar
2-2K RA	1/8-27	1/8-28	9/16	1,09	0,38	3 200	220	6 100	420
4-4K RA	1/4-18	1/4-19	3/4	1,42	0,56	3 300	230	6 200	430
6-6K RA	3/8-18	3/8-19	7/8	1,49	0,56	2 600	180	5 000	340
8-8K RA	1/2-14	1/2-14	1 1/16	1,94	0,75	2 400	160	4 600	320
12-12K RA	3/4-14	3/4-14	1 5/16	2,00	0,75	2 300	160	4 300	300
16-16K RA	1-11 1/2	1-11	1 5/8	2,28	0,94	2 200	150	4 100	280

Utilisé pour raccorder un composant à filetage mâle NPT et un à filetage femelle BSPT.

Dimensions à titre informatif uniquement et susceptibles de changer.

Raccords de conversion ISO

Adaptateur femelle NPT vers mâle BSPP

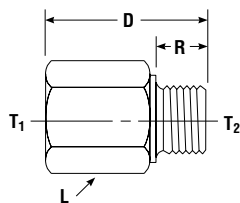
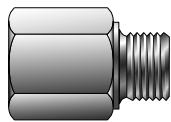

Référence Parker	Filetage NPT T ₁	Filetage BSPP T ₂	L HEX	D (po.)	R (po.)	Pression de service			
						Laiton		Acier inoxydable	
						PSI	Bar	PSI	Bar
2-2R RA	1/8-27	1/8-28	9/16	0,99	0,28	3 200	220	6100	420
4-4R RA	1/4-18	1/4-19	3/4	1,31	0,44	3 300	230	6200	430
6-6R RA	3/8-18	3/8-19	7/8	1,41	0,44	2 600	180	5 000	340
8-8R RA	1/2-14	1/2-14	1 1/8	1,74	0,56	2 400	160	4 600	320
12-12R RA	3/4-14	3/4-14	1 5/16	2,00	0,63	2 300	160	4 300	300
16-16R RA	1-11 1/2	1-11	1 5/8	2,10	0,72	2200	150	4 100	280

Utilisé pour raccorder un composant à filetage mâle NPT et un à filetage femelle BSPP.
Remarque : Une rondelle collée (page 133) doit être utilisée avec l'embout BSPP illustré.

Adaptateur conique femelle BSPT à mâle NPT

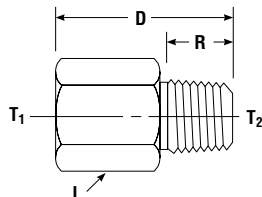
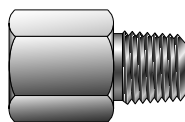

Référence Parker	Filetage BSPT T ₁	Filetage NPT T ₂	L HEX	D (po.)	R (po.)	Pression de service			
						Laiton		Acier inoxydable	
						PSI	Bar	PSI	Bar
2K-2 RA	1/8-28	1/8-27	9/16	1,09	0,38	3 200	220	6100	420
4K-4 RA	1/4-19	1/4-18	3/4	1,42	0,56	3 300	230	6200	430
6K-6 RA	3/8-19	3/8-18	7/8	1,49	0,56	2 600	180	5 000	340
8K-8 RA	1/2-14	1/2-14	1 1/8	1,94	0,75	2 400	160	4 600	320
12K-12 RA	3/4-14	3/4-14	1 5/16	2,00	0,75	2 300	160	4 300	300
16K-16 RA	1-11	1-11 1/2	1 5/8	2,28	0,94	2200	150	4 100	280

Utilisé pour raccorder un filetage mâle BSPT et un filetage femelle NPT.

Adaptateur femelle BSPP vers mâle NPT

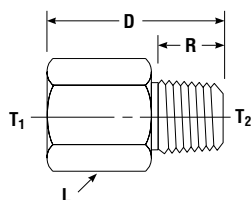
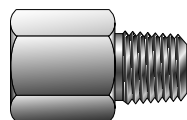

Référence Parker	Filetage BSPP T ₁	Filetage NPT T ₂	L HEX	D (po.)	R (po.)	Pression de service			
						Laiton		Acier inoxydable	
						PSI	Bar	PSI	Bar
2R-2 RA	1/8-28	1/8-27	9/16	1,09	0,38	3 200	220	6100	420
4R-4 RA	1/4-19	1/4-18	3/4	1,50	0,56	3 300	230	6200	430
6R-6 RA	3/8-19	3/8-18	7/8	1,49	0,56	2 600	180	5 000	340
8R-8 RA	1/2-14	1/2-14	1 1/8	1,88	0,75	2 400	160	4 600	320
12R-12 RA	3/4-14	3/4-14	1 5/16	2,00	0,75	2 300	160	4 300	300
16R-16 RA	1-11	1-11 1/2	1 5/8	2,28	0,94	2200	150	4 100	280

Utilisé pour raccorder un filetage mâle BSPP et un filetage femelle NPT.

Raccords de conversion ISO

Bouchon mâle conique BSP

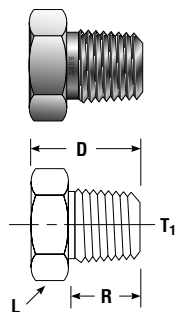

Référence Parker	Filetage BSPT T ₁	L HEX	D (po.)	R (po.)	Pression de service			
					Laiton		Acier inoxydable	
					PSI	Bar	PSI	Bar
2K PH	1/8-28	7/16	0,59	0,38	3 200	220	6100	420
4K PH	1/4-19	5/8	0,81	0,56	3 300	230	6200	430
6K PH	3/8-19	3/4	0,81	0,56	2 600	180	5 000	340
8K PH	1/2-14	7/8	1,06	0,75	2 400	160	3 600	320
12K PH	3/4-14	1 1/8	1,13	0,75	2 300	160	4 300	300
16K PH	1-11	1 3/8	1,31	0,94	2200	150	4 100	280

Bouchon mâle cylindrique hex BSPP

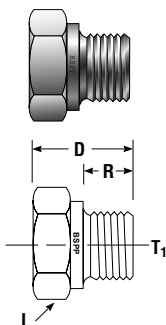

Référence Parker	Filetage BSPT T ₁	L HEX	D (po.)	R (po.)	Pression de service			
					Laiton		Acier inoxydable	
					PSI	Bar	PSI	Bar
2R PH	1/8-28	9/16	0,55	0,28	5 000	340	9 100	630
4R PH	1/4-19	3/4	0,78	0,44	4 000	280	7 500	520
6R PH	3/8-19	7/8	0,78	0,44	3 900	270	7 200	500
8R PH	1/2-14	1-1/16	0,99	0,56	3 800	260	6 600	460
12R PH	3/4-14	1-5/16	1,13	0,63	3 600	250	6 400	440
16R PH	1-11	1-5/8	1,21	0,72	2 600	180	4 600	320

Remarque : Une rondelle collée (page 133) doit être utilisée avec l'embout BSPP illustré. Les pressions nominales sont définies par le filetage conique. La pression nominale du filetage BSPP dépend du type de joint d'étanchéité utilisé.

Dimensions à titre informatif uniquement et susceptibles de changer.

Raccords de conversion ISO

Connecteur mâle BSP conique

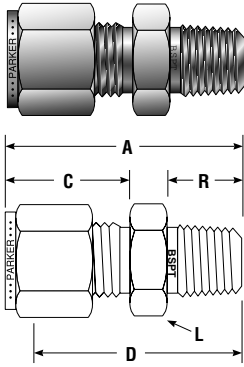

D.E. Tube (po.)	Filetage BSP	Référence Parker CPI™	RÉFÉRENCE Parker® A-LOK	A (po.)	C (po.)	D (po.)	R (po.)	L HEX
1/8	1/8-28	2-2K FBZ	2MSC2K	1,20	0,60	0,94	0,38	7/16
1/8	1/4-19	2-4K FBZ	2MSC4K	1,40	0,60	1,14	0,56	9/16
1/4	1/8-28	4-2K FBZ	4MSC2K	1,30	0,70	1,00	0,38	1/2
1/4	1/4-19	4-4K FBZ	4MSC4K	1,50	0,70	1,20	0,56	9/16
1/4	3/8-19	4-6K FBZ	4MSC6K	1,52	0,70	1,22	0,56	11/16
1/4	1/2-14	4-8K FBZ	4MSC8K	1,76	0,70	1,44	0,75	7/8
5/16	1/8-28	5-2K FBZ	5MSC2K	1,34	0,73	1,05	0,38	9/16
5/16	1/4-19	5-4K FBZ	5MSC4K	1,53	0,73	1,23	0,56	9/16
3/8	1/8-28	6-2K FBZ	6MSC2K	1,39	0,76	1,09	0,38	5/8
3/8	1/4-19	6-4K FBZ	6MSC4K	1,59	0,76	1,28	0,56	5/8
3/8	3/8-19	6-6K FBZ	6MSC6K	1,59	0,76	1,28	0,56	11/16
3/8	1/2-14	6-8K FBZ	6MSC8K	1,82	0,76	1,53	0,75	7/8
1/2	1/4-19	8-4K FBZ	8MSC4K	1,75	0,87	1,31	0,56	13/16
1/2	3/8-19	8-6K FBZ	8MSC6K	1,75	0,87	1,31	0,56	13/16
1/2	1/2-14	8-8K FBZ	8MSC8K	1,93	0,87	1,53	0,75	7/8

Raccorde un tube en pouces à un filetage femelle conique ISO.

Connecteur mâle BSPP

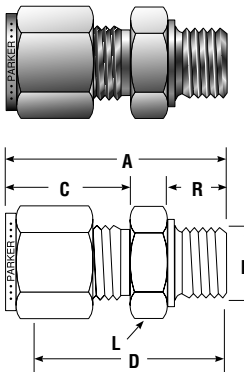

D.E. Tube (po.)	Filetage BSP	Référence Parker CPI™	RÉFÉRENCE Parker® A-LOK	A (po.)	C (po.)	D (po.)	R (po.)	L HEX
1/8	1/8-28	2-2R FBZ	2MSC2R	1,18	0,60	0,92	0,28	9/16
1/8	1/4-19	2-4R FBZ	2MSC4R	1,38	0,60	1,13	0,44	3/4
1/8	3/8-19	2-6R FBZ	2MSC6R	1,43	0,60	1,17	0,44	7/8
1/4	1/8-28	4-2R FBZ	4MSC2R	1,28	0,70	0,98	0,28	9/16
1/4	1/4-19	4-4R FBZ	4MSC4R	1,49	0,70	1,19	0,44	3/4
1/4	3/8-19	4-6R FBZ	4MSC6R	1,55	0,70	1,25	0,44	7/8
1/4	1/2-14	4-8R FBZ	4MSC8R	1,77	0,70	1,47	0,56	1 1/16
3/8	1/8-28	6-2R FBZ	6MSC2R	1,37	0,76	1,06	0,28	5/8
3/8	1/4-19	6-4R FBZ	6MSC4R	1,57	0,76	1,25	0,44	3/4
3/8	3/8-19	6-6R FBZ	6MSC6R	1,59	0,76	1,30	0,44	7/8
3/8	1/2-14	6-8R FBZ	6MSC8R	1,84	0,76	1,53	0,56	1 1/16
1/2	1/4-19	8-4R FBZ	8MSC4R	1,71	0,87	1,28	0,44	13/16
1/2	3/8-19	8-6R FBZ	8MSC6R	1,74	0,87	1,30	0,44	7/8
1/2	1/2-14	8-8R FBZ	8MSC8R	1,96	0,87	1,53	0,56	1 1/16
3/4	1/2-14	12-8R FBZ	12MSC8R	1,93	0,87	1,53	0,56	1 1/16
3/4	3/4-19	12-12R FBZ	12MSC12R	2,10	0,87	1,69	0,63	1 3/8
1	1/2-14	16-8R FBZ	16MSC8R	2,21	1,05	1,72	0,56	1 3/8
1	1-11	16-16R FBZ	16MSC16R	2,37	1,05	1,88	0,72	1 5/8

Raccorde un tube en pouces à un filetage femelle ISO cylindrique.

Remarque : Une rondelle collée (page 133) doit être utilisée avec l'embout BSPP illustré.

Dimensions à titre informatif uniquement et susceptibles de changer.

Raccords de conversion ISO

Connecteur femelle conique BSPT

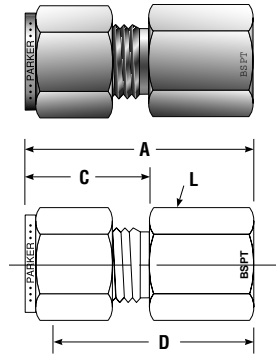

D.E. Tube (po.)	Filetage BSPT	Référence Parker CPI™	RÉFÉRENCE Parker® A-LOK.	A (po.)	C (po.)	D (po.)	L HEX
1/4	1/8-28	4-2K GBZ	4FSC2K	1,23	0,70	0,94	9/16
1/4	1/4-19	4-4K GBZ	4FSC4K	1,42	0,70	1,13	3/4
1/4	3/8-19	4-6K GBZ	4FSC6K	1,48	0,70	1,19	7/8
1/4	1/2-14	4-8K GBZ	4FSC8K	1,67	0,70	1,38	1 1/16
3/8	1/4-19	6-4K GBZ	6FSC4K	1,48	0,76	1,19	3/4
3/8	3/8-19	6-6K GBZ	6FSC6K	1,54	0,76	1,25	7/8
3/8	1/2-14	6-8K GBZ	6FSC8K	1,73	0,76	1,44	1 1/16
1/2	1/4-19	8-4K GBZ	8FSC4K	1,59	0,87	1,19	13/16
1/2	3/8-19	8-6K GBZ	8FSC6K	1,65	0,87	1,25	7/8
1/2	1/2-14	8-8K GBZ	8FSC8K	1,84	0,87	1,44	1 1/16

Raccorde un tube en pouces à un filetage mâle conique ISO.

Connecteur femelle pour manomètre BSPP

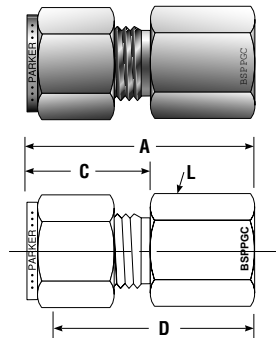

D.E. Tube (po.)	Filetage BSPP	Référence Parker CPI™	RÉFÉRENCE Parker® A-LOK.	A (po.)	C (po.)	D (po.)	L HEX
1/4	1/4-19	4-4GC GBZ	4FSC4GC	1,48	0,70	1,19	3/4
1/4	3/8-19	4-6GC GBZ	4FSC6GC	1,48	0,70	1,19	7/8
1/4	1/2-14	4-8GC GBZ	4FSC8GC	1,72	0,70	1,42	1 1/16
5/16	1/4-19	5-4GC GBZ	5FSC4GC	1,51	0,73	1,22	3/4
5/16	1/2-14	5-8GC GBZ	5FSC8GC	1,61	0,73	1,32	1 1/16
3/8	1/4-19	6-4GC GBZ	6FSC4GC	1,54	0,76	1,25	3/4
3/8	3/8-19	6-6GC GBZ	6FSC6GC	1,53	0,76	1,23	7/8
3/8	1/2-14	6-8GC GBZ	6FSC8GC	1,65	0,76	1,36	1 1/16
1/2	3/8-19	8-6GC GBZ	8FSC6GC	1,75	0,87	1,35	7/8
1/2	1/2-14	8-8GC GBZ	8FSC8GC	1,90	0,87	1,50	1 1/16

Raccorde un tube en pouces à un filetage mâle cylindrique ISO (manomètre).

Remarque : Une rondelle en cuivre (page 133) doit être placée sur l'embout BSPP illustré pour assurer l'étanchéité du filetage femelle.

Coude mâle conique BSP

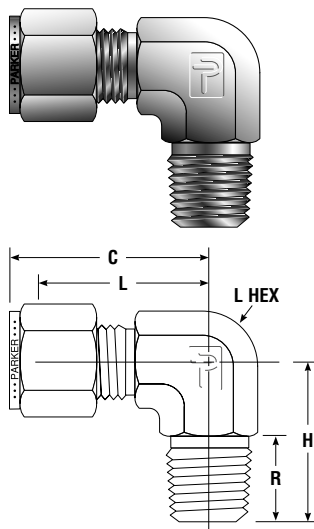

D.E. Tube (po.)	Filetage BSPT	Référence Parker CPI™	RÉFÉRENCE Parker® A-LOK.	C (po.)	H (po.)	L (po.)	R (po.)	L HEX
1/4	1/8-28	4-2K CBZ	4MSEL2K	1,06	0,74	0,77	0,38	1/2
1/4	1/4-19	4-4K CBZ	4MSEL4K	1,08	1,00	0,78	0,56	9/16
1/4	3/8-19	4-6K CBZ	4MSEL6K	1,17	1,13	0,88	0,56	3/4
1/4	1/2-14	4-8K CBZ	4MSEL8K	1,26	1,31	0,97	0,75	7/8
5/16	1/4-19	5-4K CBZ	5MSEL4K	1,11	1,00	0,81	0,56	5/8
3/8	1/8-28	6-2K CBZ	6MSEL2K	1,20	0,82	0,91	0,38	5/8
3/8	1/4-19	6-4K CBZ	6MSEL4K	1,20	1,01	0,91	0,56	5/8
3/8	3/8-19	6-6K CBZ	6MSEL6K	1,26	1,13	0,97	0,56	3/4
1/2	3/8-19	8-6K CBZ	8MSEL6K	1,42	1,15	1,02	0,56	13/16
1/2	1/2-14	8-8K CBZ	8MSEL8K	1,42	1,30	1,02	0,75	7/8

Raccorde un tube en pouces à un filetage femelle conique ISO.

Dimensions à titre informatif uniquement et susceptibles de changer.

Raccords de conversion ISO

Coude mâle BSPP (orientable)

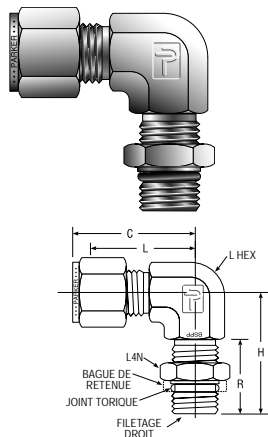

D.E. Tube (po.)	Filetage BSPP	Référence Parker CPI™	RÉFÉRENCE Parker® A-LOK.	C (po.)	H (po.)	L (po.)	R (po.)	L HEX
1/4	1/8-28	4-2R CBZ	4MSEL2R	1,06	1,04	0,77	0,63	9/16
1/4	1/4-19	4-4R CBZ	4MSEL4R	1,14	1,27	0,85	0,79	9/16
3/8	1/4-19	6-4R CBZ	6MSEL4R	1,14	1,27	0,85	0,79	9/16
3/8	3/8-19	6-6R CBZ	6MSEL6R	1,50	1,46	1,02	0,79	3/4
1/2	1/4-19	8-4R CBZ	8MSEL4R	1,50	1,38	1,10	0,79	7/8
1/2	3/8-19	8-6R CBZ	8MSEL6R	1,50	1,46	1,10	0,79	7/8
1/2	1/2-14	8-8R CBZ	8MSEL8R	1,50	1,71	1,10	1,03	7/8
5/8	1/2-14	10-8R CBZ	10MSEL8R	1,50	1,81	1,10	1,03	1 1/16
3/4	1/2-14	12-8R CBZ	12MSEL8R	1,57	1,81	1,17	1,03	1 1/16
3/4	3/4-14	12-12R CBZ	12MSEL12R	1,57	1,92	1,17	1,03	1 1/16
1	3/4-14	16-12R CBZ	16MSEL12R	1,94	2,11	1,45	1,03	1 5/16
1	1-11	16-16R CBZ	16MSEL16R	1,94	2,11	1,45	1,20	1 5/16

Raccorde un tube en pouces à un filetage femelle ISO cylindrique.

Té à embranchement mâle BSPP (orientable)

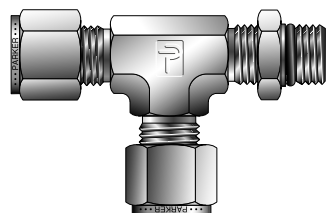

D.E. Tube (po.)	Filetage BSPP	Référence Parker CPI™	RÉFÉRENCE Parker® A-LOK.	C (po.)	H (po.)	L (po.)	R (po.)	L HEX
1/4	1/8-28	4-2R-4 RBZ	4MRT2R	1,06	1,04	0,77	0,63	9/16
1/4	1/4-19	4-4R-4 RBZ	4MRT4R	1,14	1,27	0,85	0,79	9/16
3/8	1/4-19	6-4R-6 RBZ	6MRT6R	1,20	1,27	0,91	0,79	9/16
1/2	3/8-19	8-6R-8 RBZ	8MRT8R	1,50	1,46	1,10	0,79	7/8
1/2	1/2-14	8-8R-8 RBZ	8MRT8R	1,50	1,71	1,10	1,03	7/8
5/8	1/2-14	10-8R-10 RBZ	10MRT8R	1,50	1,81	1,10	1,03	1 1/16
3/4	1/2-14	12-8R-12 RBZ	12MRT8R	1,57	1,81	1,17	1,03	1 1/16
3/4	3/4-14	12-12R-12 RBZ	12MRT12R	1,57	1,92	1,17	1,03	1 1/16
1	1-11	16-16R-16 RBZ	16MRT16R	1,94	2,11	1,45	1,20	1 5/16

Raccorde un tube en pouces à un filetage femelle ISO cylindrique.

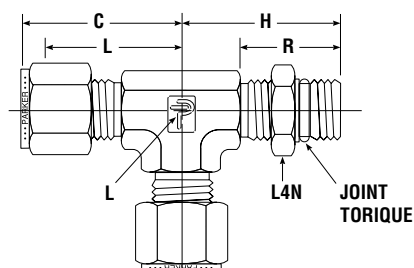

Dimensions à titre informatif uniquement et susceptibles de changer.

Raccords de conversion ISO

Té d'embranchement mâle BSPP (orientable)

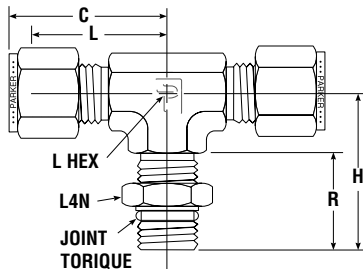
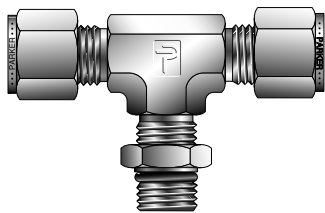

D.E. Tube (po.)	Filetage BSPP	Référence Parker CPI™	RÉFÉRENCE Parker® A-LOK.	C (po.)	H (po.)	L (po.)	R (po.)	L HEX
1/4	1/8-28	4-4-2R SBZ	4MBT2R	1,06	1,04	0,77	0,63	9/16
1/4	1/4-19	4-4-4R SBZ	4MBT4R	1,14	1,27	0,85	0,79	9/16
3/8	1/4-19	6-6-4R SBZ	6MBT4R	1,14	1,27	0,85	0,79	9/16
1/2	3/8-19	8-8-6R SBZ	8MBT6R	1,50	1,46	1,10	0,79	7/8
1/2	1/2-14	8-8-8R SBZ	8MBT8R	1,50	1,71	1,10	1,03	7/8
5/8	1/2-14	10-10-8R SBZ	10MBT8R	1,50	1,81	1,10	1,03	1 1/16
3/4	1/2-14	12-12-8R SBZ	12MBT8R	1,57	1,81	1,17	1,03	1 1/16
3/4	3/4-14	12-12-12R SBZ	12MBT12R	1,57	1,92	1,17	1,03	1 1/16
1	1-11	16-16-16R SBZ	16MBT16R	1,94	2,11	1,45	1,20	1 5/16

Raccorde un tube en pouces à un filetage femelle ISO cylindrique.

Adaptateur d'extrémité mâle conique BSPT

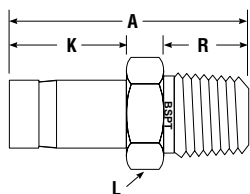
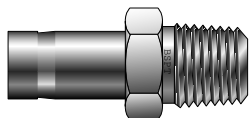

D.E. Tube (po.)	Filetage BSPT	Référence Parker CPI™	RÉFÉRENCE Parker® A-LOK.	CPI™		A-LOK®		R (po.)	L HEX	Alés. min. (po.)
				A (po.)	K (po.)	A (po.)	K (po.)			
1/8	1/8-28	2-2K T2HF	2MA2K	1,16	0,54	1,16	0,54	0,38	7/16	0,078
1/8	1/4-19	2-4K T2HF	2MA4K	1,39	0,54	1,39	0,54	0,56	9/16	0,281
1/4	1/8-28	4-2K T2HF	4MA2K	1,27	0,64	1,25	0,63	0,38	7/16	0,156
1/4	1/4-19	4-4K T2HF	4MA4K	1,49	0,64	1,46	0,63	0,56	9/16	0,078
5/16	1/8-28	5-2K T2HF	5MA2K	1,32	0,68	1,28	0,66	0,38	7/16	0,219
5/16	1/4-19	5-4K T2HF	5MA4K	1,53	0,68	1,49	0,66	0,56	9/16	0,219
3/8	1/4-19	6-4K T2HF	6MA4K	1,57	0,72	1,53	0,69	0,56	9/16	0,281
3/8	3/8-19	6-6K T2HF	6MA6K	1,61	0,72	1,56	0,69	0,56	11/16	0,281
3/8	1/2-14	6-8K T2HF	6MA8K	1,82	0,72	1,78	0,69	0,75	7/8	0,281
1/2	1/4-19	8-4K T2HF	8MA4K	1,84	0,98	1,75	0,91	0,75	9/16	0,281
1/2	3/8-19	8-6K T2HF	8MA6K	1,87	0,98	1,78	0,91	0,56	11/16	0,375
1/2	1/2-14	8-8K T2HF	8MA8K	2,09	0,98	2,00	0,91	0,75	7/8	0,375
5/8	3/8-19	10-6K T2HF	10MA6K	1,91	1,03	1,84	0,97	0,56	11/16	0,469
5/8	1/2-14	10-8K T2HF	10MA8K	2,14	1,03	2,06	0,97	0,75	7/8	0,469
3/4	3/4-14	12-12K T2HF	12MA12K	2,14	1,03	2,06	0,97	0,75	1 1/16	0,594
1	1-11	16-16K T2HF	16MA16K	2,68	1,30	2,60	1,22	0,94	1 3/8	0,813

Raccorde un tube en pouces à un filetage femelle conique ISO.
Tronçon de tube recuit pour une parfaite étanchéité de la bague.

Dimensions à titre informatif uniquement et susceptibles de changer.

Raccords de conversion ISO

Adaptateur mâle BSPP

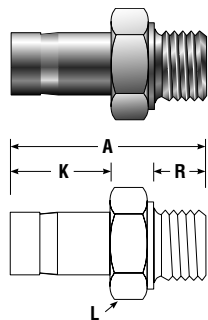

D.E. Tube (po.)	Filetage BSPP	Référence Parker CPI™	RÉFÉRENCE Parker® A-LOK.	CPI™		A-LOK®		R (po.)	L HEX	Alés. min. (po.)
				A (po.)	K (po.)	A (po.)	K (po.)			
1/8	1/8-28	2-2R T2HF	2MA2R	1,16	0,54	1,16	0,54	0,28	9/16	0,078
1/8	1/4-19	2-4R T2HF	2MA4R	1,37	0,54	1,37	0,54	0,44	3/4	0,078
1/4	1/8-28	4-2R T2HF	4MA2R	1,26	0,64	1,31	0,63	0,28	9/16	0,156
1/4	1/4-19	4-4R T2HF	4MA4R	1,48	0,64	1,50	0,63	0,44	3/4	0,156
3/8	1/4-19	6-4R T2HF	6MA4R	1,56	0,72	1,57	0,69	0,44	3/4	0,281
3/8	3/8-19	6-6R T2HF	6MA6R	1,59	0,72	1,60	0,69	0,44	7/8	0,281
1/2	1/4-19	8-4R T2HF	8MA4R	1,81	0,98	1,79	0,91	0,44	3/4	0,375
1/2	3/8-19	8-6R T2HF	8MA6R	1,85	0,98	1,82	0,91	0,44	7/8	0,375
1/2	1/2-14	8-8R T2HF	8MA8R	2,10	0,98	1,94	0,91	0,44	1-1/8	0,375
3/4	3/4-14	12-12R T2HF	12MA12R	2,22	1,03	2,16	0,97	0,63	1-3/8	0,594
1	1-11	16-16R T2HF	16MA16R	2,67	1,30	2,54	1,22	0,72	1-3/4	0,813

Raccorde un tube en pouces à un filetage femelle cylindrique ISO.
Remarque : Une rondelle (page 133) doit être utilisée avec l'embout BSPP illustré.
Tronçon de tube recuit pour une parfaite étanchéité de la bague.

Adaptateur femelle conique BSPT

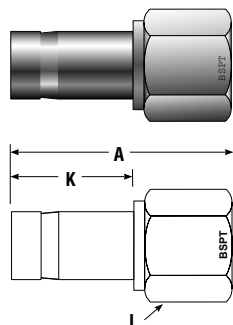

D.E. Tube (po.)	Filetage BSPT	Référence Parker CPI™	RÉFÉRENCE Parker® A-LOK.	CPI™		A-LOK®		L HEX	Alés. min. (po.)
				A (po.)	K (po.)	A (po.)	K (po.)		
1/4	1/8-28	4-2K T2HG	4FA2K	1,31	0,64	1,30	0,63	9/16	0,156
1/4	1/4-19	4-4K T2HG	4FA4K	1,48	0,64	1,45	0,63	3/4	0,156
3/8	1/4-19	6-4K T2HG	6FA4K	1,56	0,72	1,50	0,69	3/4	0,281
3/8	3/8-19	6-6K T2HG	6FA6K	1,63	0,72	1,59	0,69	7/8	0,281
1/2	1/4-19	8-4K T2HG	8FA4K	1,83	0,98	1,71	0,91	3/4	0,375
1/2	3/8-19	8-6K T2HG	8FA6K	1,89	0,98	1,80	0,91	7/8	0,375
1/2	1/2-14	8-8K T2HG	8FA8K	2,14	0,98	2,05	0,91	1-1/16	0,375

Raccorde un embout de tube en pouces à un filetage mâle conique ISO.
Remarque : Les tubes sont pré-usinés de série. Des tubes génériques (sans gorge) peuvent être commandés auprès du service Quick Response.

Adaptateur femelle BSPP

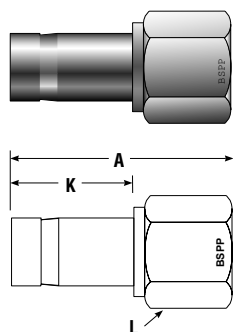

D.E. Tube (po.)	Filetage BSPP	Référence Parker CPI™	RÉFÉRENCE Parker® A-LOK.	CPI™		A-LOK®		L HEX	Alés. min. (po.)
				A (po.)	K (po.)	A (po.)	K (po.)		
1/8	1/8-28	2-2R T2HG	2FA2R	1,21	0,54	1,21	0,54	9/16	0,078
1/4	1/8-28	4-2R T2HG	4FA2R	1,31	0,64	1,25	0,63	9/16	0,156
1/4	1/4-19	4-4R T2HG	4FA4R	1,48	0,64	1,50	0,63	3/4	0,156
3/8	1/4-19	6-4R T2HG	6FA4R	1,56	0,72	1,55	0,69	3/4	0,281
3/8	3/8-19	6-6R T2HG	6FA6R	1,63	0,72	1,57	0,69	7/8	0,281
1/2	3/8-19	8-6R T2HG	8FA6R	1,89	0,98	1,78	0,91	7/8	0,375
1/2	1/2-14	8-8R T2HG	8FA8R	2,14	0,98	1,95	0,91	1-1/16	0,375

Raccorde un embout de tube en pouces à un filetage mâle cylindrique ISO.
Remarque : Les tubes sont pré-usinés de série. Des tubes génériques (sans gorge) peuvent être commandés auprès du service Quick Response.

Dimensions à titre informatif uniquement et susceptibles de changer.

Raccords de conversion ISO

Adaptateur femelle BSPP pour manomètre

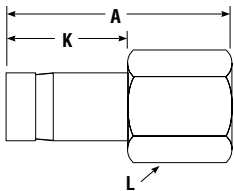
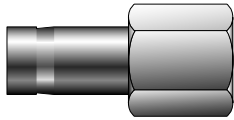

D.E. Tube (po.)	Filetage BSPP	Référence Parker CPI™	RÉFÉRENCE Parker® A-LOK.	CPI™		A-LOK®		L HEX	Alés. min. (po.)
				A (po.)	K (po.)	A (po.)	K (po.)		
1/4	1/4-19	4-4GC T2HG	4FA4GC	1,48	0,64	1,34	0,63	3/4	0,156
3/8	3/8-19	6-6GC T2HG	6FA6GC	1,63	0,72	1,55	0,69	7/8	0,281
1/2	1/2-14	8-8GC T2HG	8FA8GC	2,14	0,98	1,92	0,91	1 1/16	0,375

Raccorde un embout de tube en pouces à un filetage mâle cylindrique ISO (manomètre).

Remarque : Une rondelle en cuivre (voir ci-dessous) doit être placée sur l'embout BSPP illustré pour assurer l'étanchéité du filetage femelle.

Remarque : Les tubes sont pré-usinés de série. Des tubes génériques (sans gorge) peuvent être commandés auprès du service Quick Response.

Rondelles d'étanchéité

Joint gainés

Se compose d'une bague externe en acier inoxydable et d'une bague interne collée en Viton® qui assure l'étanchéité du filetage mâle cylindrique ISO.

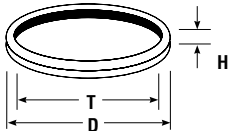

Référence	T Filetage BSPP	D (po.)	H (po.)
M30201-SS	1/8	0,63	0,08
M30202-SS	1/4	0,81	0,08
M30203-SS	3/8	0,94	0,08
M30204-SS	1/2	1,12	0,10
M30206-SS	3/4	1,38	0,10
M30208-SS	1	1,69	0,10

Pression nominale de la rondelle d'étanchéité		
Taille de filetage	PSI	Bar
1/8	5 300	370
1/4	5 500	380
3/8	4400	300
1/2	4 000	280
3/4	3 700	260
1	2 800	190

Ces joints sont aussi disponibles en acier, avec une bague interne en nitrile. Remplacer simplement le suffixe SS par S.

Rondelles en cuivre

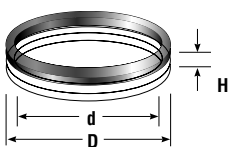
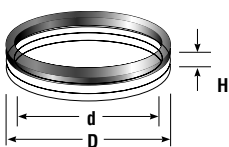

Pour étanchéité de filetage mâle BSPP

Référence	vissé	D* (po.)	d (po.)	H (po.)
M28329	1/8	0,71	0,39	0,09
M28330	1/4	0,87	0,55	0,09
M28331	3/8	0,94	0,67	0,09
M28332	1/2	1,18	0,87	0,10
M28334	3/4	1,38	1,06	0,09
M28336	1	1,65	1,34	0,09

Pour étanchéité de filetage femelle BSPP

Référence	vissé	D (po.)	d (po.)	H (po.)
M25179	1/8	0,322	0,188	0,062
M25180	1/4	0,436	0,250	0,062
M25181	3/8	0,574	0,375	0,062
M25182	1/2	0,719	0,500	0,062
M25184	3/4	0,935	0,719	0,062
M25186	1	1,178	0,969	0,093

Utilisé pour assurer l'étanchéité des filetages mâles ou femelles cylindriques ISO.

* Joint adapté aux orifices ISO 1179-1 type G/H.

Les pressions nominales sont définies par le filetage conique.
La pression nominale du filatage BSPP dépend du type de joint utilisé.

Dimensions à titre informatif uniquement et susceptibles de changer.

Raccords de conversion ISO

Données et dimensions des tuyaux

Taille de tuyau (pouces)	N° Schedule	Taille du tuyau en fer	Dimensions		
			Diamètre extérieur (pouces)	Diamètre intérieur (pouces)	Épaisseur de paroi (pouces)
1/8	-	-	0,405	0,307	0,049
	40	STD		0,269	0,068
	80	XS		0,215	0,095
1/4	-	-	0,540	0,410	0,065
	40	STD		0,364	0,088
	80	XS		0,302	0,119
3/8	-	-	0,675	0,545	0,065
	40	STD		0,493	0,091
	80	XS		0,423	0,126
1/2	-	-	0,840	0,710	0,065
	-	-		0,674	0,083
	40	STD		0,622	0,109
	80	XS		0,546	0,147
	160	-		0,466	0,187
-	XXS	0,252	0,294		
3/4	-	-	1,050	0,920	0,065
	-	-		0,884	0,083
	40	STD		0,824	0,113
	80	XS		0,742	0,154
	160	-		0,612	0,219
-	XXS	0,434	0,308		
1	-	-	1,315	1,185	0,065
	-	-		1,097	0,109
	40	STD		1,049	0,133
	80	XS		0,957	0,179
	160	-		0,815	0,25
-	XXS	0,599	0,358		
1-1/4	-	-	1,660	1,530	0,065
	-	-		1,442	0,109
	40	STD		1,38	0,140
	80	XS		1,278	0,191
	160	-		1,160	0,250
-	XXS	0,896	0,382		
1-1/2	-	-	1,900	1,770	0,065
	-	-		1,682	0,109
	40	STD		1,610	0,145
	80	XS		1,500	0,200
	160	-		1,338	0,281
-	XXS	1,100	0,400		
2	-	-	2,375	2,245	0,065
	-	-		2,157	0,109
	40	STD		2,067	0,154
	80	XS		1,939	0,218
	160	-		1,687	0,344
-	XXS	1,503	0,436		

Raccords haute pression 10k

Index visuel

Raccords filetés

Union mâle hexagonal long
MHLN
page 138



Croix femelle
FX
page 141



Adaptateur
RA
page 138



Bouchon de tube
CP
page 141



Union mâle hexagonal
MHN
page 138

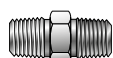

Coupleur hexagonal femelle
FHC
page 139



Manchon réducteur
RB
page 139



Coude mâle
ME
page 139



Té mâle
MT
page 140



Coude mâle-femelle
SE
page 140



Coude femelle
FE
page 140



Té femelle
FT
page 141

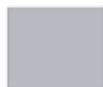

Raccords haute pression 10k

Caractéristiques et données techniques

Les raccords de tuyau haute pression 10k de Parker sont usinés avec précision à partir de barres. Ils sont conçus pour raccorder des systèmes de contrôle industriel ayant des tubes de différentes tailles.

Caractéristiques

- Conception de pointe pour applications haute pression
- Emballés en boîtes scellées pour plus de propreté
- Pressions de service calculées conformément à la norme sur les tuyaux d'alimentation Code ANSI B31.1 et à la norme sur les tuyaux de raffinage Code ANSI B31.3.
- Tous les filetages sont de type NPT (National Pipe Taper) et dépassent les exigences de la norme ANSI B1.20.1.
- Raccords usinés selon les caractéristiques propres aux barres ASTM

Dimensions du tube

T Taille de tuyau	Filetage NPT	R	E Réf.
1/8	1/8 - 27	0,38	0,157
1/4	1/4 - 18	0,56	0,216
3/8	3/8 - 18	0,56	0,303
1/2	1/2 - 14	0,75	0,390

Filetage NPT

Le filetage National Pipe Taper (NPT) a un angle latéral de 60°. Il est surtout utilisé dans les industries pétrochimiques et de transformation.

Filetages NPT pour les connexions où l'étanchéité des joints est obtenue en appliquant un produit d'étanchéité sur les filetages.

Température du système

Si la température de service est élevée, il peut être nécessaire d'abaisser la pression nominale appliquée à ces raccords de tuyau haute pression 10k psi. La pression nominale de 10 000 psi (690 bar) est basée sur une température ambiante de 22 °C/72 °F. Si la température est plus élevée, un facteur de déclassement doit être appliqué, comme indiqué dans le tableau ci-dessous.

Trouvez le facteur correspondant et multipliez-le par 10 000 pour trouver la pression de service correspondant à la température élevée.

La plage de température recommandée pour l'acier inoxydable AISI 316L est de -255 °C à 649 °C (de -425 °F à 1 200 °F) mais il faut prendre en considération les milieux présentant une température de service supérieure à 427 °C (800°F) car les aciers inoxydables série 300 sont sensibles aux précipitations de carbure, qui peuvent entraîner une corrosion intergranulaire à des températures élevées.

- Plages de taille de 1/8" à 1/2" NPT. (D'autres tailles sont disponibles sur demande).
- Acier inoxydable 316L. (autres matériaux disponibles sur demande).
- Tous les filetages exposés sont protégés pour éviter tout dommage.

Nomenclature

Les références des raccords Parker Instrumentation se composent de caractères qui permettent d'identifier la taille et le type de raccord, ainsi que le matériau de fabrication.

Exemple : La référence ci-dessous correspond à un connecteur mâle hexagonal pour raccorder un tuyau mâle NPT 3/8" et un tuyau mâle NPT 1/4" en acier inoxydable 316.

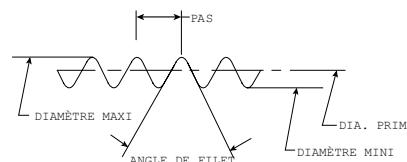
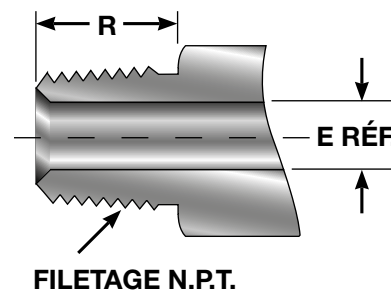

Facteurs de déclassement de la température de l'acier inoxydable 316L		
Température °C	Température °F	Facteur de déclassement
150 et moins	300 et moins	1,00
204	400	0,97
260	500	0,90
316	600	0,85
371	700	0,82
427	800	0,80
486	900	0,78
538	1 000	0,77
593	1 100	0,62
649	1 200	0,37

Raccords haute pression 10k

Comment passer commande - Exemple

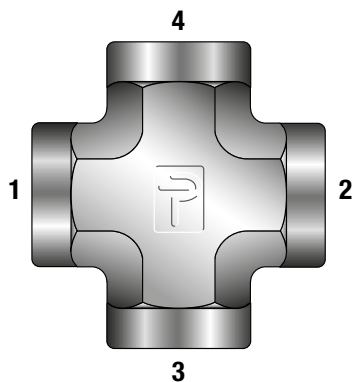
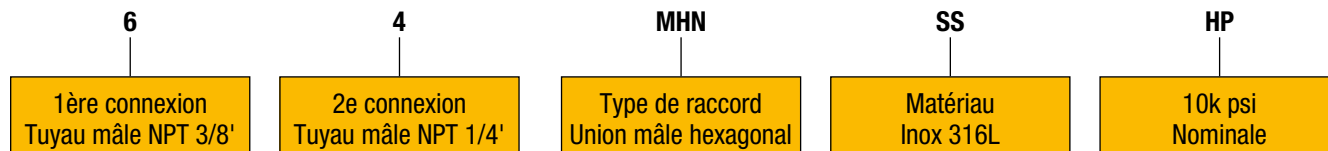

Pour commander des raccords haute pression 10K de Parker, utilisez les références répertoriées dans le présent catalogue.

Taille : Les tailles de filetage sont indiquées en seizièmes de pouce. (Tuyau NPT 3/8 = 6/16 = 6)

Type de filetage : Tous les filetages sont de type NPT (National Pipe Taper), sauf mention contraire.

Droits et coudés : Indiquez d'abord la taille la plus grande, puis la plus petite. Voir l'exemple MHN à la page 138.

Tés et croix : Pour les tés dont la taille est identique à chaque connexion, la référence est indiquée ci-dessous :
6-6-6 FT correspond à un té femelle NPT 3/8".

Une croix femelle NPT 1/4" en 316L est désignée comme suit : 4 FX-SSHP.

Pour commander une croix ou un té réduit, les tailles doivent être indiquées dans l'ordre. Indiquez d'abord la taille la plus grande (1 à 2) puis la branche (3 à 4).

Exemple : 6-6-6-4 FX-SSHP

Matériau : Matériau de base (SS = acier inoxydable 316L)

Raccords spéciaux : Pour toute question relative aux raccords, notamment sur les configurations des raccords spéciaux, nous suggérons de transmettre un schéma correspondant aux besoins avec la demande de devis.

Dimensions à titre informatif uniquement et susceptibles de changer.

Raccords haute pression 10k

Union mâle hexagonal long MHLN

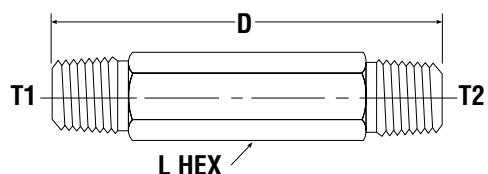
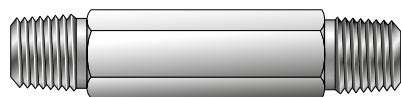

Parker Référence T ₁	FILETAGE NPT MÂLE			
	T ₂	Hex	L ins.	D
4-4 MHLN-3-SSHP	1/4	1/4	5/8	3,00
4-4 MHLN-4-SSHP	1/4	1/4	5/8	4,00
6-6 MHLN-3.0-SSHP	3/8	3/8	3/4	3,00
6-6 MHLN-4.0-SSHP	3/8	3/8	7/8	4,00
8-8 MHLN-2-SSHP	1/2	1/2	7/8	2,00
8-8 MHLN-3	1/2	1/2	7/8	3,00

Adaptateur RA

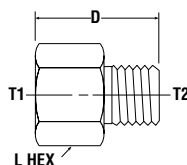
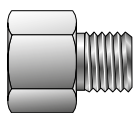

Parker Référence	FILETAGE MÂLE NPT			
	Femelle T ₁	Mâle T ₂	L Hex	D ins.
4-2 RA-SSHP	1/4	1/8	3/4	1,20
4-4 RA-SSHP	1/4	1/4	3/4	1,39
6-2 RA-SSHP	3/8	1/8	7/8	1,25
6-4 RA-SSHP	3/8	1/4	7/8	1,44
6-6 RA-SSHP	3/8	3/8	7/8	1,44
8-4 RA-SSHP	1/2	1/4	1-1/8	1,69
8-6 RA-SSHP	1/2	3/8	1-1/8	1,69
8-8 RA-SSHP	1/2	1/2	1-1/8	1,88

Union mâle hexagonal MHN

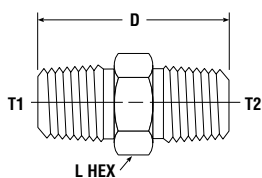
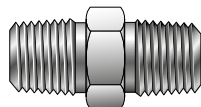

Parker Référence	FILETAGE NPT MÂLE			
	T ₁	T ₂	L Hex	D ins.
2-2 MHN-SSHP	1/8	1/8	7/16	1,06
4-2 MHN-SSHP	1/4	1/8	5/8	1,25
4-4 MHN-SSHP	1/4	1/4	5/8	1,45
6-2 MHN-SSHP	3/8	1/8	3/4	1,27
6-4 MHN-SSHP	3/8	1/4	3/4	1,45
6-6 MHN-SSHP	3/8	3/8	3/4	1,45
8-2 MHN-SSHP	1/2	1/8	7/8	1,52
8-4 MHN-SSHP	1/2	1/4	7/8	1,70
8-6 MHN-SSHP	1/2	3/8	7/8	1,70
8-8 MHN-SSHP	1/2	1/2	7/8	1,89

Dimensions à titre informatif uniquement et susceptibles de changer.

Raccords haute pression 10k

Coupleur femelle hexagonal FHC

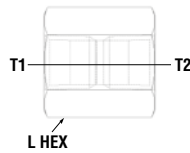

Parker Référence	FILETAGE FEMELLE NPT			
	T ₁	T ₂	L Hex	D ins.
2-2 FHC-SSHP	1/8	1/8	5/8	0,75
4-2 FHC-SSHP	1/4	1/8	3/4	0,94
4-4 FHC-SSHP	1/4	1/4	3/4	1,13
6-2 FHC-SSHP	3/8	1/8	7/8	1,03
6-4 FHC-SSHP	3/8	1/4	7/8	1,13
6-6 FHC-SSHP	3/8	3/8	7/8	1,13
8-2 FHC-SSHP	1/2	1/8	1-1/8	1,22
8-4 FHC-SSHP	1/2	1/4	1-1/8	1,38
8-6 FHC-SSHP	1/2	3/8	1-1/8	1,50
8-8 FHC-SSHP	1/2	1/2	1-1/8	1,50

Manchon réducteur RB

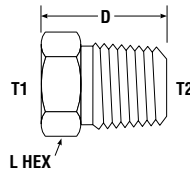
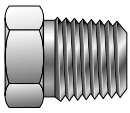

Parker Référence	FILETAGE NPT			
	Femelle T ₁	Mâle T ₂	L Hex	D ins.
4-2 RB-SSHP	1/8	1/4	5/8	0,86
6-4 RB-SSHP	1/4	3/8	3/4	0,86
8-2 RB-SSHP	1/8	1/2	7/8	1,11
8-4 RB-SSHP	1/4	1/2	7/8	1,11
8-6 RB-SSHP	3/8	1/2	7/8	1,11
12-4 RB-SSHP	1/4	3/4	1-1/8	1,17
16-4 RB-SSHP	1/4	1	1-3/8	1,36

Coude mâle ME

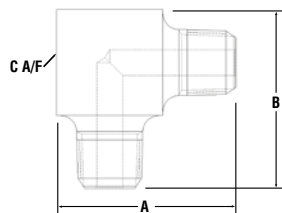

Réf.	Taille filetage	A ins.	B ins.	C A/F ins.
2-2ME-SSHP	1/8"	0,69	0,69	0,63
4-4ME-SSHP	1/4"	0,94	0,94	0,75
6-6ME-SSHP	3/8"	0,97	0,97	0,75
8-8ME-SSHP	1/2"	1,31	1,31	1,00

Dimensions à titre informatif uniquement et susceptibles de changer.

Raccords haute pression 10k

Té mâle MT

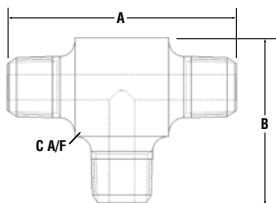

Référence	Taille filetage	A ins.	B ins.	C A/F ins.
2-2-2MT-SSHP	1/8"	1,38	0,69	0,63
4-4-4MT-SSHP	1/4"	1,88	0,94	0,75
6-6-6MT-SSHP	3/8"	1,94	0,97	0,75
8-8-8MT-SSHP	1/2"	2,62	1,31	1,00

Coude mâle-femelle SE

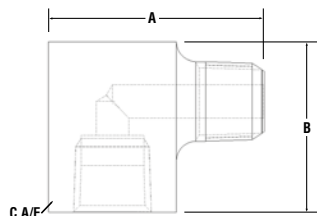

Référence Taille filetage	A	B ins.	C A/F ins.	ins.
2-2SE-SSHP	1/8" x 1/8"	1,20	0,90	0,75
4-4SE-SSHP	1/4" x 1/4"	1,30	1,00	1,00
6-6SE-SSHP	3/8" x 3/8"	1,40	1,10	1,25
8-8SE-SSHP	1/2" x 1/2"	1,60	1,25	1,50

Coude femelle FE

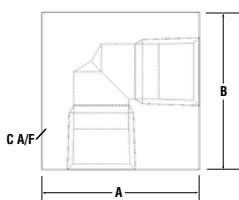
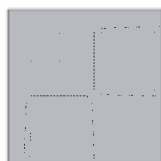

Référence Taille filetage	A	B ins.	C A/F ins.	ins.
2-2FE-SSHP	1/8"	1,12	1,12	0,75
4-4FE-SSHP	1/4"	1,50	1,50	1,00
6-6FE-SSHP	3/8"	1,95	1,95	1,25
8-8FE-SSHP	1/2"	2,00	2,00	1,50

Dimensions à titre informatif uniquement et susceptibles de changer.

Raccords haute pression 10k

Té femelle FT

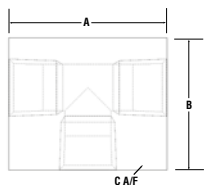
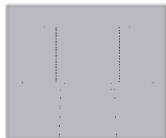

Réf.	Taille filetage	A ins.	B ins.	C A/F ins.
2-2-2FT-SSHP	1/8"	1,50	1,12	0,75
4-4-4FT-SSHP	1/4"	2,00	1,50	1,00
6-6-6FT-SSHP	3/8"	2,50	1,95	1,25
8-8-8FT-SSHP	1/2"	2,50	2,00	1,50

Croix femelle FX

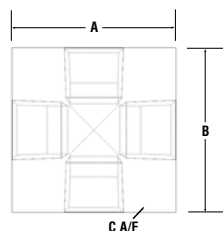
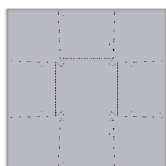

Réf.	Taille filetage	A ins.	B ins.	C A/F ins.
2FX-SSHP	1/8"	1,50	1,50	0,75
4FX-SSHP	1/4"	2,00	2,00	1,00
6FX-SSHP	3/8"	2,50	2,50	1,25
8FX-SSHP	1/2"	2,50	2,50	1,50

Bouchon de tube CP

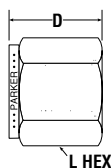

Parker Référence	Filetage NPT Femelle	L Hex	D ins.
2 CP-SSHP	1/8	0,710	0,625
4 CP-SSHP	1/4	0,945	0,875
6 CP-SSHP	3/8	1,181	1,000
8 CP-SSHP	1/2	1,500	1,350

Dimensions à titre informatif uniquement et susceptibles de changer.

Phastite® Tube Connectors

Visual Index

PS
Permanent Union
Equal Straight

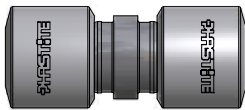

PE
Permanent Union
Equal Elbow



PT
Permanent Union
Equal Tee

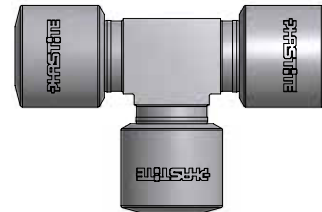

PC
Permanent Union
Equal Cross



PS
Permanent Union
Drop Size

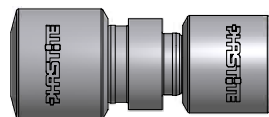

TMS-N
Termination Male Straight -
NPT

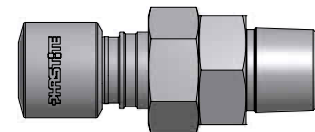

TFS-N
Termination Female Straight -
NPT

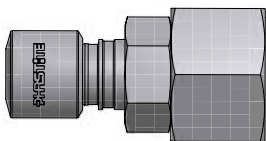

TMS-R
Termination Male Straight -
BSP

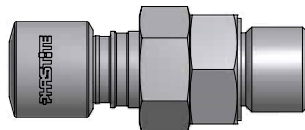

TFS-R
Termination Female Straight -
BSP

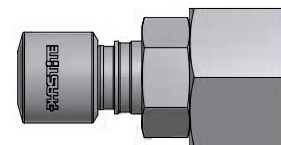

Phastite® Tube Connectors

**Phastool® 3A
Hand Held**



Phastool® 3B



**Tri-Tool®
Bench Tool**



**Phastool® Jaw
Inserts**



**Tri-Tool® Jaw
Inserts**



Tubemarker



Hand Operated Pump (HP)



Battery Operated Pump (BP)



Mains Operated Pump (MP)



Phastite® Tube Connectors

The Concept

A Ferrule-less, Push-Fit Connector

Phastite® is a breakthrough in tube connection systems; its innovative design concept eliminates the costly requirement of welding and combines quick installation with a single assembly process achieving a tube connector that can be used in applications up to 22,500 psi (1,550 bar) and temperatures ranging from -45°C to 93°C (-50°F to 200°F). Already being used on thousands of applications worldwide, Parker is confident that Phastite® can make your processes Smarter, Faster, Cleaner, Safer.

Design

Phastite® has been specifically designed to meet ever-increasing industry standards and demands with regards to tube connectors and pressure containment. The latest computer aided engineering (CAE) and finite element analysis (FEA) techniques have been employed to optimise the design of the connectors and assembly tooling.

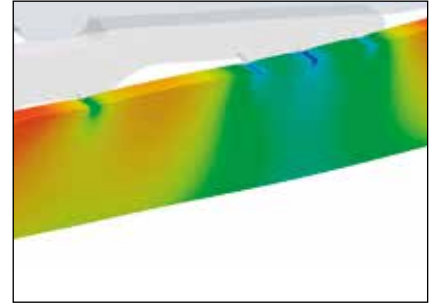

Manufacturing

State of the art machining centres and over 100 years of connector manufacturing has been utilised for accurate and consistent manufacturing of Phastite® connectors. Phastite® is manufactured in Parker's facilities where strict quality controls are employed to ensure reliability and consistency.



Phastite® Tube Connectors

Testing

Phastite® meets all the relevant performance and functional requirements of industry standards, including pressure containment. Throughout the development of Phastite®, product performance and integrity were paramount. The testing performed included a combination of hyperbaric, thermal cycling, vibration along different axes, flex fatigue, tensile pull test, torsion, helium leak, gas tight and hydrostatic testing.

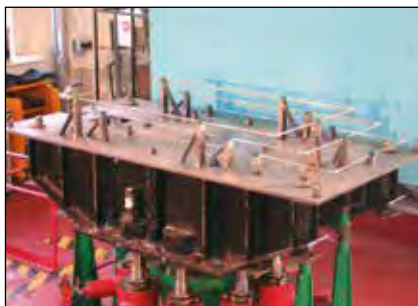

Materials

Phastite® can be manufactured in 316 Stainless Steel and corrosion resistant alloys including INCONEL® Alloy 625, INCOLOY® Alloy 825 and Super Duplex to cope with the most demanding environments, from subsea exploration in the north sea to natural gas drilling in Kazakhstan.

Note: INCONEL® and INCOLOY® are registered trademarks of Special Metals Corporation.



Phastite® Tube Connectors

The Benefits

Safety

- Supplied pre-assembled, no loose parts thus eliminating potential assembly errors
- No additional operations using equipment that could lead to injury are required
- Permanent assembly is tamper proof
- Permanent leak free connections without the need for threaded components, thus removing potential loosening problems due to excess movement
- No Hot Work! Fire or explosion risks are eliminated along with any potential fume inhalation
- No disposal of hazardous materials used in any Hot Work activities
- No brittleness or corrosion implications (caused by welding heat for example)



Phastite® Tube Connectors

Installation

- Simple installation process removes the need for skilled labour. The Phastool® and Tri-Tool® assures Phastite® connections are right the first time, every time
- Assembled in seconds, reducing assembly and project lead times
- Suitable for a wide variety of markets and applications
- Tolerant of tubing variation and defects, reducing work and re-testing
- Easy in-situ assembly, even close up against panels/bulkheads
- Eliminates the need for orbital welding equipment

Cost of Ownership

- No inspection requirements such as X-Ray or Dye penetrant testing during installation
- No re-work, just fit and forget
- No consumables such as welding rods, gases or cutting oil
- No Hot Work permits required
- Potential tube cost and weight savings (Phastite® is suitable for use on a wide range of wall thicknesses – including thin wall tube for gas applications)

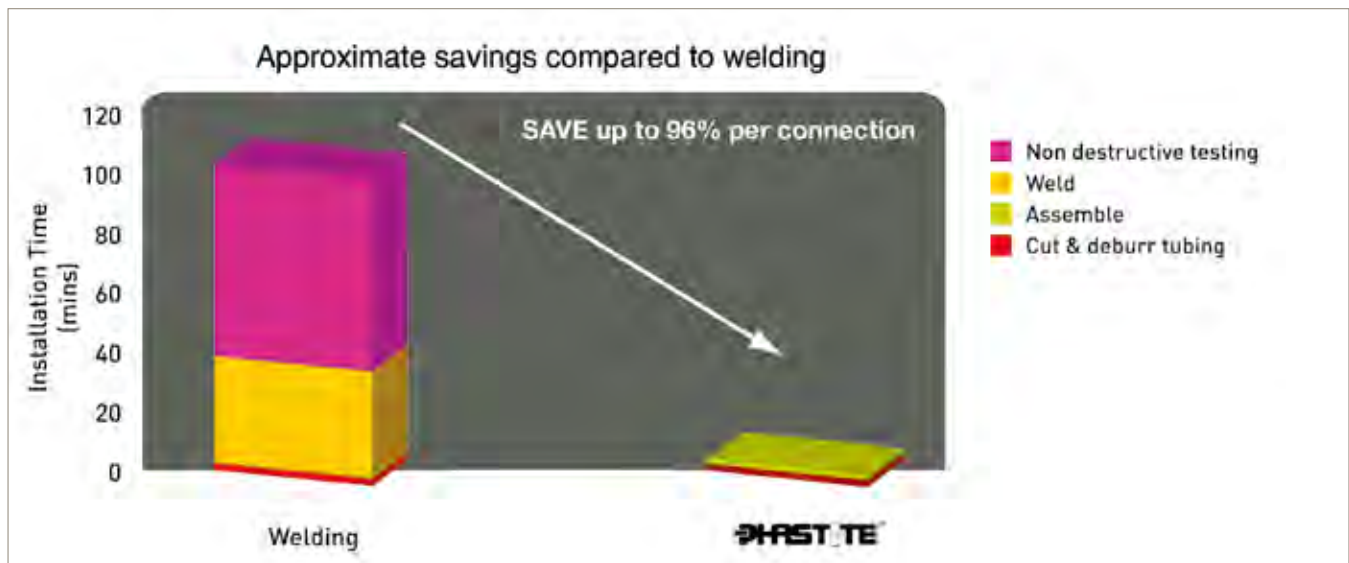

Phastite® Tube Connectors

Value Proposition

Reduced installation costs

Phastite® offers an extremely quick, easy and simple way of connecting tubing. When considering how much time it takes to either weld or cone and thread tubing, Phastite® delivers a large reduction in total cost.

Simple assembly process

The Phastite® tooling, together with the connector's unique design ensures a leak free connection first time, every time. This reduces assembly time from hours to seconds.

No need to re-make or re-test

Phastite® delivers a leak free connection with no need for costly and time consuming re-making or re-testing.

No welding required

With Phastite® a permanent connection can be made in seconds without the need for certified labour or costly testing requirements.

Reduced tubing costs

Phastite® is used with standard tubing material. Controlled chemical composition or special tubing tolerances are not needed.

No special requirements

Standard tubing is all that is required.

Weight reduction

The need for extra wall thickness to allow threading is eliminated, meaning that weight as well as the tubing costs are reduced.

Increased safety

Phastite's simple assembly process reduces the number of operations needed to assemble a leak free joint. Simply insert the tubing into the pre-assembled connector. The Phastite® tooling delivers a leak free connection.

No loose parts

Phastite® connectors are supplied pre-assembled, no loose parts and no disassembling needed by the installer. This eliminates errors when assembling, as there are no parts to lose or to incorrectly assemble.

Simple make-up

Consistent make-up to a pre-determined stop face on the body. No measuring, simply insert the tube into the connector and let the tool do the rest. This reduces the possibility of any incorrect make-up.

Vibration tolerant

Phastite® provides a permanent leak free connection. There are no threaded components, removing potential loosening problems in vibration applications.

No need for hot work

Phastite® provides a leak free connection suitable for replacing welded systems, removing the associated risks with welding.

Approval

DNV approved.

Phastite® Tube Connectors

Sealing

Phastite® Permanent Connectors



Phastite® permanent connectors use patented sealing technology to provide a unique permanent joint onto standard commercial grade tubing. The robust design ensure leak free performance in the most demanding of applications, and yet can be assembled in seconds with no manual effort.

Phastite's unique sealing ability allows the same product to be used on the extremes of tube wall thickness, ranging from thin wall sections as low as 0.035" (0.9mm) for light weight low pressure applications, to 0.188" (4.8mm) for high pressure thick wall systems.

The excellent sealing and holding properties of Phastite® is achieved by its unique design. It not only secures metal to metal sealing points onto the tubing from its unique formed peaks within the bore of the connector body but allows the tubing to expand into the pre-machined cavities giving additional holding properties.

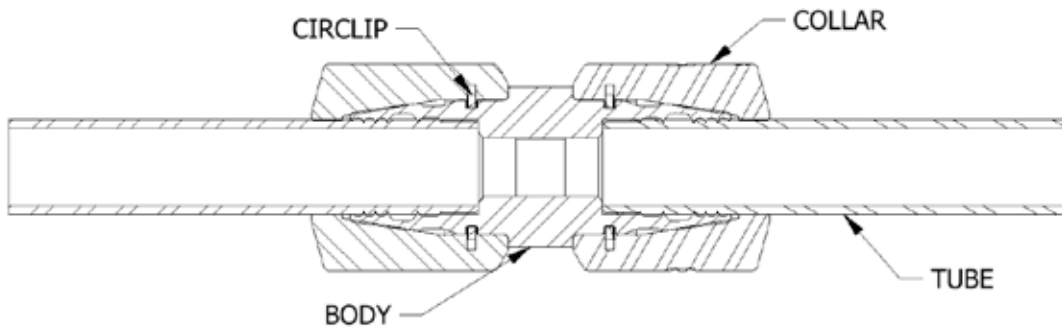

Phastite® Termination Connectors



Phastite® termination connectors use the same patented sealing technology as the permanent connector to provide a unique joint onto standard tubing, with the additional ability of being able to 'break' and 'remake' the joint.

The design maintains the unique abilities of the permanent connector but provides an additional joint which provides the ability for installations to be maintained.

Phastite® Tube Connectors

The Assembly Process

The Phastite® fitting is supplied complete with the collars pre-assembled to the body, thus removing the risk of losing or incorrectly assembling components.



The tubes are simply inserted into the Phastite® connector, adequate tube insertion is assured by using the Phastite® tube marker.



Simple assembly to a metal to metal stop face ensures correct assembly every time, without counting turns or monitoring torque levels.



A series of formed ridges makes contact with the tubing surface uniformly to create both a multiple seal and a secure mechanical grip, rotationally and axially.

Phastite® Tube Connectors

The Phastite® fitting is supplied complete with the collars pre-assembled to the body, retaining the swivel nut, thus removing the risk of losing or incorrectly assembling components.



The tubes are simply inserted into the Phastite® connector, adequate tube insertion is assured by using the Phastite® tube marker.

Simple assembly to a metal to metal stop face ensures correct assembly every time, without counting turns or monitoring torque levels.



A series of formed ridges makes contact with the tubing surface uniformly to create both a multiple seal and a secure mechanical grip.

A mating conical arrangement provides leak tight sealing at the breakable joint, while correct assembly is ensured by a metal to metal stop face, without counting turns or monitoring torque levels.

The ability to 'break' and 'remake' the joint is enhanced by the virtual zero clearance of the design. Allowing the joint to be completely disconnected and removed without large pull out being required.

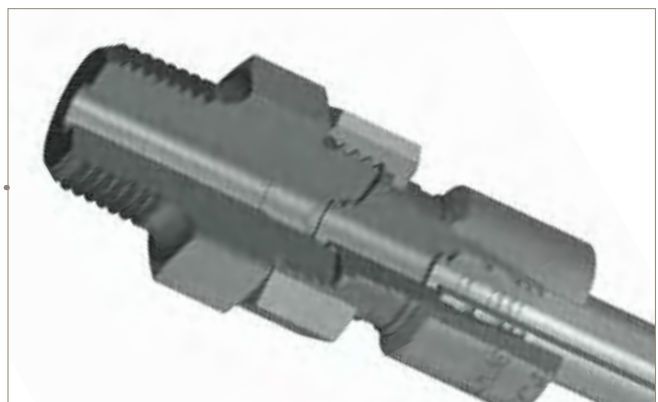

Phastite® Tube Connectors

Tube Selection and Pressure Ratings

General selection criteria

Phastite® tube connectors have been designed to work in a wide variety of applications that demand the utmost in product performance. Although Phastite® connectors have been engineered and manufactured to consistently provide this level of reliability, no system integrity is complete without considering the critical link, tubing.

This guide is intended to assist the designer to properly select and order the correct quality tubing. Correct tube selection and installation are key ingredients in building leak-free reliable tubing systems. The most important consideration in the selection of suitable tubing for any application is the compatibility of the tubing material with the media to be contained. In addition tubing compatibility with the connector should be considered, as dissimilar materials in contact may be susceptible to galvanic corrosion. The differential in material hardness may also affect their ability to correctly hold onto and seal the tubing.

Pressure ratings for combinations of tube and connector

The pressure rating of a Phastite® connection assembly is that of the tube with the highest-pressure rating to which it can be attached and is presented in the Pressure Rating Tables on pages 153 to 155. The pressure rating of the tube has been calculated in accordance with ASME B31.3, Chemical Plant and Petroleum Refinery Piping standard, assuming maximum diameter, minimum wall thickness and minimum yield stress.

In the case of an all tube-ended connector, such as a union tee, the properly selected tubing is the limiting factor in the system. A termination connector may, however, combine a Phastite® connector end with another end of different form, such as male or female pipe thread. Pressure ratings for other ends are determined in accordance with applicable standards and may, in fact, be lower than the rating for the Phastite® tube connector end.

Pressure rating and wall thickness of tubes

The pressure rating table presents the pressure ratings for type 316 Stainless Steel, INCONEL® Alloy 625, INCOLOY® Alloy 825 and Super Duplex seamless tubes for temperatures up to 93°C (200°F).

This table also shows the minimum and maximum wall thickness of tubes that shall be used within the scope of the Parker Phastite® design for each size of tube connector. If a user chooses a tube wall thickness outside those recommended in the following tables, the user should first consult the technical department of Parker Instrumentation Products Division.



Derivation of pressure ratings

The working pressure ratings for tubing shall be derived from stress values and methodologies listed in ASME B31.3.

Phastite® Tube Connectors

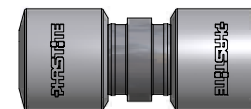

Pressure Rating Tables

Tube Material	Tube O.D.	Wall Thickness - Maximum Tube Assembly Rating - PSI (bar)*						
		0.035	0.049	0.065	0.083	0.095	0.154	0.188
Stainless Steel 316 (ASTM A269)	1/4"	5,100 (350)	7,500 (510)	10,300 (710)	13,300 (910)			
	3/8"	3,300 (220)	4,800 (330)	6,600 (450)	8,600 (590)	10,000 (680)		
	1/2"	2,600 (170)	3,700 (250)	5,100 (350)	6,700 (460)	7,800 (530)		
	5/8"		2,950 (200)	4,000 (270)	5,200 (350)	6,050 (410)		
	3/4"		2,400 (160)	3,300 (220)	4,250 (290)	4,950 (340)	8,650 (590)	
	1"			2,400 (160)	3,150 (210)	3,650 (250)	6,250 (430)	7,750 (530)
INCONEL® Alloy 625 (ASTM B444-06)	1/4"	11,000 (750)	16,100 (1110)	22,500 (1550)				
	3/8"	7,100 (480)	10,200 (700)	14,000 (960)	18,700 (1280)			
	1/2"	5,200 (350)	7,500 (510)	10,200 (700)	13,400 (920)			
	5/8"			8,000 (550)	10,400 (710)			
	3/4"			6,600 (450)	8,500 (580)	9,900 (680)	17,400 (1190)	
INCOLOY® Alloy 825 (ASTM B423)	1/4"	6,400 (440)	9,300 (640)	13,100 (900)	17,900 (1230)			
	3/8"	4,100 (280)	5,900 (400)	8,200 (560)	10,900 (750)			
	1/2"	3,000 (200)	4,300 (290)	5,900 (400)	7,800 (530)			
	5/8"			4,600 (310)	6,100 (420)			
	3/4"			3,800 (260)	5,000 (340)	5,800 (390)	10,100 (690)	
Super Duplex (ASTM A789/ A789M)	1/4"		14,600 (1000)	20,400 (1400)				
	3/8"	6,400 (440)	9,300 (640)	12,700 (870)	16,900 (1160)			
	1/2"	4,700 (320)	6,800 (460)	9,200 (630)	12,100 (830)			
	5/8"			7,200 (490)	9,500 (650)	11,000 (750)		
	3/4"			5,900 (400)	7,800 (530)			

Table 1 - Pressure Rating for Permanent Connectors (Imperial)*

Tube Material	Tube O.D.	Wall Thickness - Maximum Tube Assembly Rating - PSI (bar)*								
		1	1.2	1.5	1.8	2	2.2	3.5	4	4.5
Stainless Steel 316 (ASTM A269)	6mm	6,600 (450)	8,200 (560)	10,700 (730)	13,400 (920)	15,400 (1060)				
	10mm	3,800 (260)	4,600 (310)	5,900 (400)	7,300 (500)	8,300 (570)	9,200 (630)			
	12mm	3,100 (210)	3,800 (260)	4,800 (330)	5,900 (400)	6,700 (460)	7,500 (510)			
	16mm	2,300 (150)	2,800 (190)	3,500 (240)	4,300 (290)	4,800 (330)	5,400 (370)	6,200 (420)		
	20mm			2,800 (190)	3,400 (230)	3,800 (260)	4,200 (280)	7,100 (480)	8,300 (480)	
	25mm			2,200 (150)	2,700 (180)	3,000 (200)	3,300 (220)	5,500 (370)	6,400 (370)	7,300 (440)
INCONEL® Alloy 625 (ASTM B444-06)	6mm	13,300 (910)	16,400 (1130)	21,400 (1470)						
	10mm	7,600 (520)	9,300 (640)	11,900 (820)	14,700 (1010)	16,600 (1140)				
	12mm	6,300 (430)	7,600 (520)	9,700 (660)	11,900 (820)	13,400 (920)				
	16mm			7,100 (480)	8,700 (590)	9,700 (660)				
	20mm			5,600 (380)	6,800 (460)	7,600 (520)	8,500 (580)	14,300 (980)		
INCOLOY® Alloy 825 (ASTM B423)	6mm	7,700 (530)	9,500 (650)	12,500 (8660)	15,600 (1070)	17,900 (1230)				
	10mm	4,400 (300)	5,400 (370)	6,900 (470)	8,500 (580)	6,900 (660)				
	12mm	3,600 (240)	4,400 (300)	5,600 (380)	6,900 (470)	7,800 (530)				
	16mm			4,100 (280)	5,000 (340)	5,700 (390)				
	20mm			3,200 (220)	3,900 (260)	4,400 (300)	4,900 (330)	8,300 (570)		
Super Duplex (ASTM A789/ A789M)	6mm			19,500 (1340)						
	10mm	6,900 (470)	8,400 (570)	10,800 (740)	13,300 (910)	15,000 (1030)				
	12mm	5,700 (390)	6,900 (470)	8,800 (600)	10,800 (740)	12,200 (840)				
	16mm			6,500 (440)	7,900 (540)	8,800 (600)	9,800 (670)			
	20mm				6,200 (420)	6,900 (470)				

Table 2 - Pressure Rating for Permanent Connectors (Metric)*

Tooling

- Phastool® 3A, 3B and Tri-Tool®
- Phastool® 3B and Tri-Tool®
- Tri-Tool®

* The working pressure ratings for tubing in tables 1 to 4 are calculated directly from ASME B31.3

Phastite® Tube Connectors

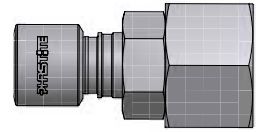

Tube Material	Tube O.D.	Thread Size	Wall Thickness - Maximum Tube Assembly Rating - PSI (bar)*							
			0.035	0.049	0.065	0.083	0.095	0.154	0.188	
Stainless Steel 316 (ASTM A269)	1/4"	1/4"	5,100 (350)	7,500 (510)	9,130 (630)	9,130 (630)				
	3/8"	1/4"	3,300 (220)	4,800 (330)	6,600 (450)	8,600 (590)	9,130 (630)			
	3/8"	3/8"	3,300 (220)	4,800 (330)	6,600 (450)	8,600 (590)	8,700 (600)			
	1/2"	1/2"	2,600 (170)	3,700 (250)	5,100 (350)	6,700 (460)	7,250 (500)			
	5/8"	3/4"		2,950 (200)	4,000 (270)	5,200 (350)	5,800 (400)			
	3/4"	3/4"		2,400 (160)	3,300 (220)	4,250 (290)	4,950 (340)	5,800 (400)		
	1"	1"			2,400 (160)	3,150 (210)	3,150 (210)	5,800 (400)	5,800 (400)	
INCONEL® Alloy 625 (ASTM B444-06)	1/4"	1/4"	10,000 (690)	10,000 (690)	10,000 (690)					
	3/8"	1/4"	7,100 (480)	10,000 (690)	10,000 (690)	10,000 (690)				
	3/8"	3/8"	7,100 (480)	9,570 (660)	9,570 (660)	9,570 (660)				
	1/2"	1/2"	5,200 (350)	7,500 (510)	7,970 (550)	7,970 (550)				
	5/8"	3/4"			6,090 (420)	6,090 (420)				
	3/4"	3/4"			6,090 (420)	6,090 (420)	6,090 (420)	6,090 (420)		
INCOLOY® Alloy 825 (ASTM B423)	1/4"	1/4"	6,400 (440)	9,130 (630)	9,130 (630)	9,130 (630)				
	3/8"	1/4"	4,100 (280)	5,900 (400)	8,200 (560)	9,130 (630)				
	3/8"	3/8"	4,100 (280)	5,900 (400)	8,200 (560)	8,700 (600)				
	1/2"	1/2"	3,000 (200)	4,300 (290)	5,900 (400)	7,250 (500)				
	5/8"	3/4"			4,600 (310)	5,800 (400)				
	3/4"	3/4"			3,800 (260)	5,000 (340)	5,800 (400)	5,800 (400)		

Table 3 - Pressure Rating for BSPP and NPT Termination Connectors (Imperial)*

Phastite® Tube Connectors

Tube Material	Tube O.D.	Thread Size	Wall Thickness - Maximum Tube Assembly Rating - PSI (bar)*									
			1	1.2	1.5	1.8	2	2.2	3.5	4	4.5	
Stainless Steel 316 (ASTM A269)	6mm	1/4"	6,600 (450)	8,200 (560)	9,130 (630)	9,130 (630)	9,130 (630)					
	10mm	1/4"	3,800 (260)	4,600 (310)	5,900 (400)	7,300 (500)	8,300 (570)	9,130 (630)				
	10mm	3/8"	3,800 (260)	4,600 (310)	5,900 (400)	7,300 (500)	8,300 (570)	8,700 (600)				
	12mm	1/2"	3,100 (210)	3,800 (260)	4,800 (330)	5,900 (400)	6,700 (460)	7,250 (500)				
	16mm	3/4"	2,300 (150)	2,800 (190)	3,500 (240)	4,300 (290)	4,800 (330)	5,400 (370)	5,800 (400)			
	20mm	3/4"			2,800 (190)	3,400 (230)	3,800 (260)	4,200 (280)	5,800 (400)	5,800 (400)		
	25mm	1"			2,200 (150)	2,700 (180)	3,000 (200)	3,300 (220)	5,500 (370)	5,800 (400)	5,800 (400)	
INCONEL® Alloy 625 (ASTM B444-06)	6mm	1/4"	10,000 (690)	10,000 (690)	10,000 (690)							
	10mm	1/4"	7,600 (520)	9,300 (640)	10,000 (690)	10,000 (690)	10,000 (690)					
	10mm	3/8"	7,600 (520)	9,300 (640)	9,570 (660)	9,570 (660)	9,570 (660)					
	12mm	1/2"	6,300 (430)	7,600 (520)	7,970 (550)	7,970 (550)	7,970 (550)					
	16mm	3/4"			6,090 (420)	6,090 (420)	6,090 (420)					
	20mm	3/4"			5,600 (380)	6,090 (420)	6,090 (420)	6,090 (420)	6,090 (420)			
INCOLOY® Alloy 825 (ASTM B423)	6mm	1/4"	7,700 (530)	9,130 (630)	9,130 (630)	9,130 (630)	9,130 (630)					
	10mm	1/4"	4,400 (300)	5,400 (370)	6,900 (470)	8,500 (580)	6,900 (660)					
	10mm	3/8"	3,600 (240)	4,400 (300)	5,600 (380)	6,900 (470)	7,800 (530)					
	12mm	1/2"	3,600 (240)	4,400 (300)	5,600 (380)	6,900 (470)	7,250 (500)					
	16mm	3/4"			4,100 (280)	5,000 (340)	5,700 (390)					
	20mm	3/4"			3,200 (220)	3,900 (260)	4,400 (300)	4,900 (330)	5,800 (400)			

Table 4 - Pressure Rating for BSPP and NPT Termination Connectors (Metric)*

Tooling

Tri-Tool®



* The working pressure ratings for tubing in tables 1 to 4 are calculated directly from ASME B31.3

Phastite® Tube Connectors

Pressure rating at elevated temperatures

To determine allowable pressure at elevated temperatures, multiply the allowable working pressure from tables 1 to 4 by the factor shown in table 5 here.

Example: 12mm x 1.5mm wall 316 stainless steel tubing has a working pressure of 317 bar @ room temperature. If the system were to operate at 426°C, a factor of 80% or 0.8 would apply and the “at temperature” system pressure would therefore be 317 x 0.8 = 254 bar.

These factors are based on ASME B31.3 derating factors for specific tubing materials. They are derived from table A-1, basic allowable stresses in metals.

°F	°C	316 SS	INCONEL® Alloy 625	INCOLOY® Alloy 825	Super Duplex
100	38	1	1	1	1
200	93	1	0.93	0.92	0.99
300	149	1	0.88	0.87	0.94
400	204	0.97	0.85	0.83	0.90
500	260	0.90	0.82	0.79	0.90
600	315	0.85	0.79	0.76	0.88
700	371	0.82	0.77	0.74	-
800	426	0.80	0.75	0.73	-
900	482	0.78	0.74	-	-
1000	537	0.77	0.73	-	-
1100	593	0.62	0.73	-	-
1200	649	0.37	0.72	-	-

Table 5 - Factors used to determine tubing pressure ratings at elevated temperatures.

Tubing ordering suggestions

Tubing for use with Phastite® connectors should be ordered to insure adequate quality for good performance. Each request for tubing should specify the material, nominal outside diameter, and wall thickness. Ordering to the correct ASTM specifications ensures that the tubing will be dimensionally, physically and chemically within the strict limits as laid down in the standard.

In addition to this, the tubing should be ordered free from scratches and imperfections and suitable for bending or flaring. The tubing should be both annealed and of maximum hardness, as recommended in the below table, and delivered in a proper manner to preserve the product quality. The following grades and standards can be used successfully with Phastite® fittings:

Material	Type	ASTM Tubing Specification	Condition	Min. Recommended Hardness	Max. Recommended Hardness
Stainless Steel	304, 316, 316L	ASTM A269, A249, A213, A632	Fully Annealed	70 HRb	90 HRb
INCONEL® Alloy 625	625	ASTM B444	Grade 1 (Soft Annealed) and Grade 2 (Solution Annealed)	90 HRb	102 HRb
INCOLOY® Alloy 825	825	ASTM B423	Annealed	80 HRb	90 HRb
Super Duplex	Super Duplex	ASTM A269	Fully Annealed	23 HRC (240 HBW)	32 HRC (300 HBW)

Table 6

Note on selection

The pressure rating information presented in these tables 1 to 4, is intended as a useful guide to demonstrate the performance potential of the Phastite® connector when properly installed according to Parker recommended practices and to assist the user in the proper selection of tube and fitting for a particular application. Every effort is made to ensure this information is clearly presented but it is the responsibility of the user and the system designer to ensure the appropriate selection and specification of tube and fitting and that the specified assembly meets the requirements of the system or application.

Phastite® Tube Connectors

Heat Code Traceability (HCT)

HCT refers to the fact that a specific part can be traced back to the original mill heat of metal from which it was made. Beginning with the original melt, a package of documents is created which completely describes the metal in physical and chemical terms. The end result is that a number, which is permanently stamped to the part, refers back to the document package.

HCT offers these advantages:

- Raw materials for manufacture must meet code requirements. This can be verified through documentation so that the customer is certain that what is ordered is received
- HCT provides a record of chemical analysis with the raw material
- HCT relieves the user of Parker instrumentation fittings of any doubts. It acts as an assurance for today and for tomorrow

The Phastite® connector is offered in four different materials:

- 316 Stainless Steel
- Inconel® Alloy 625
- Incoloy® Alloy 825
- Super Duplex

In addition to the documentation of chemical and physical properties, great care is taken throughout the manufacture of Parker's connectors to ensure that potential stress corrosion will not be a problem in normal usage of the parts. Manufacturing processes avoid exposure of the parts to mercury or halogens, and control of thermal treatment avoids the condition known as continuous grain boundary carbide precipitation.

HCT Numbers



Phastite® Tube Connectors

Testing

During the development of Phastite®, a very rigorous testing program was undertaken. This involved the testing of various connector types, including shapes and straights.

Alongside internal testing in our state-of-the-art facility, additional samples were sub-contracted for external testing to then be externally validated by DNV.

Phastite® met or exceeded all requirements including, but not limited to, the following tests:

Pressure containment

Hydrostatic testing was carried out for all tube sizes on the thickest and thinnest wall tubing as laid out in the tube selection guide on page 11. A large quantity of these tests have been carried out internally and externally and witnessed by various 3rd parties and customers. Phastite® product has been subjected to pressure of 1.5 times the tubes maximum working pressure to ensure adequate sealing and tube grip.

Flexural test

Flexural tests have been carried out fully in accordance to ISO 19879 and BS 4368 or ASTM F1387. The test specimen is pressurised to a pre-determined pressure and one end is oscillated at a high frequency. No pressure loss or visible leakage is acceptable throughout the test.



Flexural test

Combined pulsation and flexural

Combined pulsation and flexural tests have been carried out fully in accordance to ISO 19879 and BS 4368. The test specimen is pressurised with hydraulic fluid at a pre-determined pressure. The test specimen is subjected to both oscillation and pulsation forces at once to simulate an extreme service condition. No pressure loss or visible leakage is acceptable throughout the test.

Hydrostatic burst test

This test internally pressurises the complete Phastite® tube assembly until destruction. In all cases the tube has proven to be the weakest component within the assembly. The tests ensured that tube burst was achieved on all sizes without any movement of the Phastite® fitting.

Gas testing

Gas testing was performed under pressure using nitrogen or helium gas at 1500 psi (100 bar). The purpose of the test is to ensure gas tight sealing is achieved followed by a high pressure hydro test at full cold working pressure. These tests have been carried out fully in accordance to ISO 19879 and externally witnessed.

Hyperbaric test

In addition to Phastite's ability to withstand internal pressures, Phastite® has been externally pressure tested to ensure sealability in external pressure applications. External pressure was applied with helium or nitrogen gas and water. At no point did leakage occur and in a number of cases the external pressure was adequate to collapse the tool without losing the Phastite® seal.

Deflection test

Phastite® was tested to prove its holding power by

Phastite® Tube Connectors

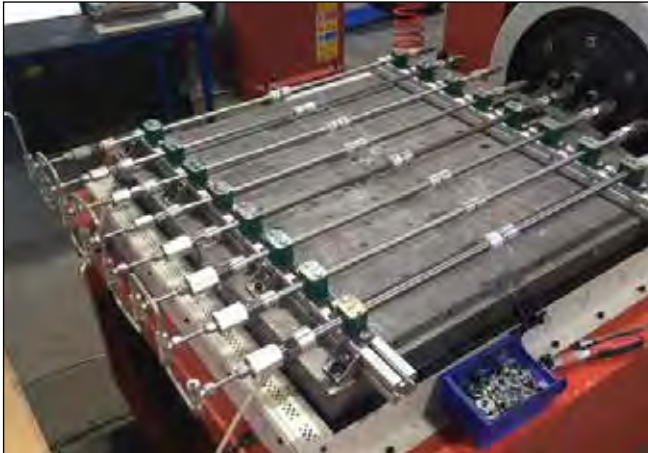

Vibration test

securing connectors at each end of two half-metre lengths of tubing joined by a Phastite® connector in the middle of the assembly. A load was applied to deflect the middle connector by a distance of 60mm (2.36") whilst pressurised at 2610 psi (180 bar) with no leakage experienced. This meets the customers' requirements however a more stringent test was also completed, deflecting the assembly by 300mm. Pressure was increased until tube burst was achieved. Once again proving the ability of the Phastite® product.

Vibration

Vibration tests have been carried out fully in accordance ASTM F1387. The test specimen is pressurised to a pre-determined pressure whilst being vibrated at its resonant frequency. No pressure loss or visible leakage is acceptable throughout the test.

Fire test (testing on 316 only)

The Phastite® product has been fully tested in accordance to BS.6755 pt 2. In this test the assembly is subjected to a fire scenario with temperatures in excess of 750°C (1382°F) for over 30 minutes. The test pieces are pressurised throughout the test period and are constantly examined for leakage / water loss. Phastite® past these test requirements with no visible leakage or water loss.

Tensile pull test

Tensile pull tests have been carried out fully in

accordance ASTM F1387. The Phastite® product has been subjected to a pull test where a Phastite® fitting is assembled between two tube lengths. These tube lengths are then mechanically pulled apart until failure, thus ensuring the resistive strength of Phastite®.

Thermo cycling

Thermo cycling tests have been carried out fully in accordance ASTM F1387. Phastite® tube assemblies have been subjected to thermo cycling from -65°C to +175°C (-85°F to 347°F), whilst pressurised with nitrogen gas. No pressure loss was acceptable throughout the test.



Thermo cycling test

Additional testing has also been carried out for CRA's and specific applications.

Phastite® Tube Connectors

PS

Permanent Union Equal Straight

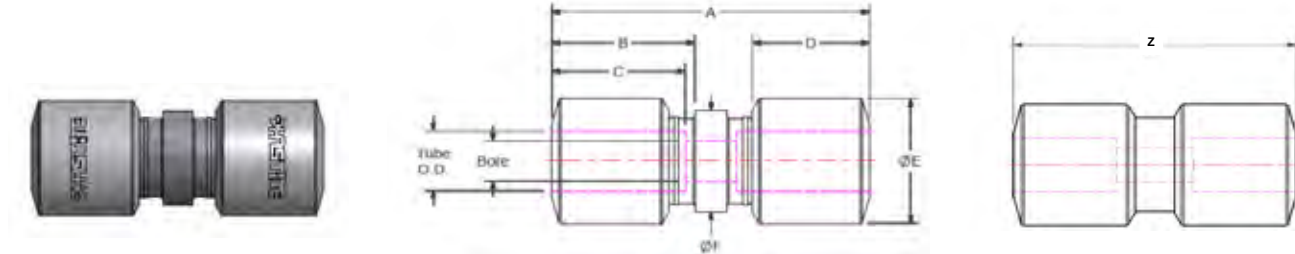

Imperial

Part No.	Tube O.D.	A	B	C	D	E	F	Bore	Z
PH-4-PS	1/4"	55.2 (2.17")	25.2 (0.99")	21.2 (0.83")	20.0 (0.79")	17.0 (0.67")	12.7 (0.50")	4.0 (0.16")	44.8 (1.76")
PH-6-PS	3/8"	58.6 (2.31")	25.9 (1.02")	22.7 (0.89")	21.0 (0.83")	22.0 (0.87")	17.0 (0.67")	6.0 (0.24")	48.8 (1.92")
PH-8-PS	1/2"	60.1 (2.37")	27.1 (1.07")	23.6 (0.93")	22.0 (0.87")	25.0 (0.98")	20.5 (0.81")	8.0 (0.31")	50.0 (1.97")
PH-10-PS	5/8"	70.2 (2.76")	29.9 (1.18")	26.1 (1.03")	25.0 (0.98")	32.0 (1.26")	25.0 (0.98")	12.0 (0.47")	60.5 (2.35")
PH-12-PS	3/4"	81.7 (3.21")	35.8 (1.41")	31.2 (1.23")	29.5 (1.16")	36.0 (1.42")	29.5 (1.16")	14.0 (0.55")	69.2 (2.72")
PH-16-PS	*1"	100.2 (3.94")	43.8 (1.72")	34.9 (1.37")	35.3 (1.39")	50.0 (1.97")	38.0 (1.50")	18.0 (0.71")	83.3 (3.28")

Metric

Part No.	Tube O.D.	A	B	C	D	E	F	Bore	Z
PH-M6-PS	6mm	55.2 (2.17")	25.2 (0.99")	21.2 (0.83")	20.0 (0.79")	17.0 (0.67")	12.7 (0.50")	4.0 (0.16")	44.8 (1.76")
PH-M10-PS	10mm	58.6 (2.31")	25.9 (1.02")	22.7 (0.89")	21.0 (0.83")	22.0 (0.87")	17.0 (0.67")	6.0 (0.24")	48.8 (1.92")
PH-M12-PS	12mm	60.1 (2.37")	27.1 (1.07")	23.6 (0.93")	22.0 (0.87")	25.0 (0.98")	20.5 (0.81")	8.0 (0.31")	50.0 (1.97")
PH-M16-PS	16mm	70.2 (2.76")	29.9 (1.18")	26.1 (1.03")	25.0 (0.98")	32.0 (1.26")	25.0 (0.98")	12.0 (0.47")	60.5 (2.35")
PH-M20-PS	20mm	81.7 (3.21")	35.8 (1.41")	31.2 (1.23")	29.5 (1.16")	36.0 (1.42")	29.5 (1.16")	14.0 (0.55")	69.2 (2.72")
PH-M25-PS	*25mm	100.2 (3.94")	43.8 (1.72")	34.9 (1.37")	35.3 (1.39")	50.0 (1.97")	38.0 (1.50")	18.0 (0.71")	83.3 (3.28")

Dimensions for reference only, subject to change.

To order, add material designator to part number above - *Example PH-4-PS-SS*

Material	Stainless Steel	INCONEL® Alloy 625	INCOLOY® Alloy 825	Super Duplex
Designator	SS	625	825	SD

*1" and 25mm only available in 316 Stainless Steel

Phastite® Tube Connectors

PE

Permanent Union Equal Elbow

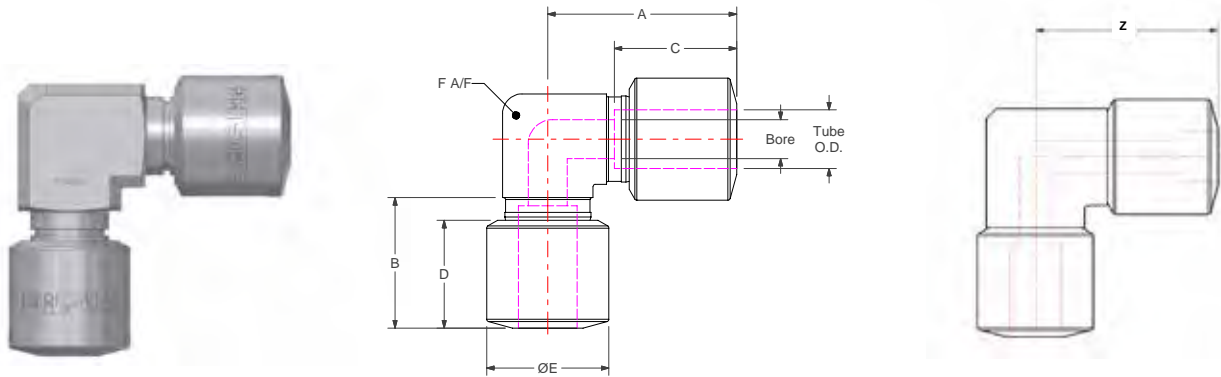

Imperial

Part No.	Tube O.D.	A	B	C	D	E	F	Bore	Z
PH-4-PE	1/4"	37.8 (1.49")	25.2 (0.99")	21.2 (0.83")	20.0 (0.79")	17.0 (0.67")	14.5 (0.57")	4.0 (0.16")	32.6 (1.28")
PH-6-PE	3/8"	39.5 (1.56")	25.9 (1.02")	22.7 (0.89")	21.0 (0.83")	22.0 (0.87")	14.5 (0.57")	6.0 (0.24")	34.6 (1.36")
PH-8-PE	1/2"	39.1 (1.54")	27.1 (1.07")	23.6 (0.93")	22.0 (0.87")	25.0 (0.98")	18.5 (0.73")	8.0 (0.31")	34.0 (1.34")
PH-10-PE	5/8"	46.8 (1.85")	29.9 (1.18")	26.1 (1.03")	25.0 (0.98")	32.0 (1.26")	22.5 (0.89")	12.0 (0.47")	41.9 (1.65")
PH-12-PE	3/4"	56.3 (2.22")	35.8 (1.41")	31.2 (1.23")	29.5 (1.16")	36.0 (1.42")	28.5 (1.12")	14.0 (0.55")	50.0 (1.97")
PH-16-PE	*1"	67.1 (2.64")	43.8 (1.72")	34.8 (1.37")	35.3 (1.39")	50.0 (1.97")	38.5 (1.52")	18.0 (0.71")	58.6 (2.31")

Metric

Part No.	Tube O.D.	A	B	C	D	E	F	Bore	Z
PH-M6-PE	6mm	37.8 (1.49")	25.2 (0.99")	21.2 (0.83")	20.0 (0.79")	17.0 (0.67")	14.5 (0.57")	4.0 (0.16")	32.6 (1.28")
PH-M10-PE	10mm	39.5 (1.56")	25.9 (1.02")	22.7 (0.89")	21.0 (0.83")	22.0 (0.87")	18.5 (0.73")	6.0 (0.24")	34.6 (1.36")
PH-M12-PE	12mm	39.1 (1.54")	27.1 (1.07")	23.6 (0.93")	22.0 (0.87")	25.0 (0.98")	18.5 (0.73")	8.0 (0.31")	34.0 (1.34")
PH-M16-PE	16mm	46.8 (1.85")	29.9 (1.18")	26.1 (1.03")	25.0 (0.98")	32.0 (1.26")	22.5 (0.89")	12.0 (0.47")	41.9 (1.65")
PH-M20-PE	20mm	56.3 (2.22")	35.8 (1.41")	31.2 (1.23")	29.5 (1.16")	36.0 (1.42")	28.5 (1.12")	14.0 (0.55")	50.0 (1.97")
PH-M25-PE	*25mm	67.1 (2.64")	43.8 (1.72")	34.8 (1.37")	35.3 (1.39")	50.0 (1.97")	38.5 (1.52")	18.0 (0.71")	58.6 (2.31")

Dimensions for reference only, subject to change.

To order, add material designator to part number above - *Example PH-M10-PE-SS*

Material	Stainless Steel	INCONEL® Alloy 625	INCOLOY® Alloy 825	Super Duplex
Designator	SS	625	825	SD

***1" and 25mm only available in 316 Stainless Steel**

Phastite® Tube Connectors

PT Permanent Union Equal Tee

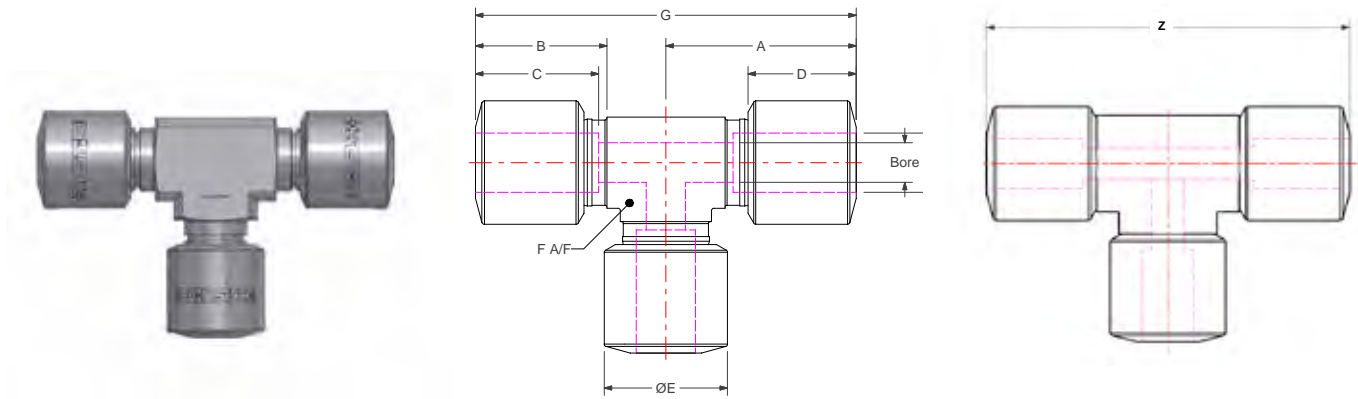

Imperial

Part No.	Tube O.D.	A	B	C	D	E	F	G	Bore	Z
PH-4-PT	1/4"	37.8 (1.49")	25.2 (0.99")	21.2 (0.83")	20.0 (0.79")	17.0 (0.67")	12.7 (0.50")	75.6 (2.98")	4.0 (0.16")	65.2 (2.57")
PH-6-PT	3/8"	39.5 (1.56")	25.9 (1.02")	22.7 (0.89")	21.0 (0.83")	22.0 (0.87")	19.0 (0.75")	79.0 (3.11")	6.0 (0.24")	69.2 (2.72")
PH-8-PT	1/2"	39.1 (1.54")	27.1 (1.07")	23.6 (0.93")	22.0 (0.87")	25.0 (0.98")	18.5 (0.73")	78.1 (3.07")	8.0 (0.31")	68.0 (2.68")
PH-10-PT	5/8"	46.8 (1.85")	29.9 (1.18")	26.1 (1.03")	25.0 (0.98")	32.0 (1.26")	23.8 (0.89")	93.6 (3.69")	12.0 (0.47")	84.5 (3.33")
PH-12-PT	3/4"	56.3 (2.22")	35.8 (1.41")	31.2 (1.23")	29.5 (1.16")	36.0 (1.42")	30.2 (1.19")	112.2 (4.43")	14.0 (0.55")	100.0 (3.94")
PH-16-PT	*1"	67.1 (2.64")	43.8 (1.72")	34.9 (1.37")	35.3 (1.39")	50.0 (1.97")	38.1 (1.50")	134.1 (5.28")	18.0 (0.71")	117.5 (4.62")

Metric

Part No.	Tube O.D.	A	B	C	D	E	F	G	Bore	Z
PH-M6-PT	6mm	37.8 (1.49")	25.2 (0.99")	21.2 (0.83")	20.0 (0.79")	17.0 (0.67")	12.7 (0.50")	75.6 (2.98")	4.0 (0.16")	65.2 (2.57")
PH-M10-PT	10mm	39.5 (1.56")	25.9 (1.02")	22.7 (0.89")	21.0 (0.83")	22.0 (0.87")	19.0 (0.75")	79.0 (3.11")	6.0 (0.24")	69.2 (2.72")
PH-M12-PT	12mm	39.1 (1.54")	27.1 (1.07")	23.6 (0.93")	22.0 (0.87")	25.0 (0.98")	18.5 (0.73")	78.1 (3.07")	8.0 (0.31")	68.0 (2.68")
PH-M16-PT	16mm	46.8 (1.85")	29.9 (1.18")	26.1 (1.03")	25.0 (0.98")	32.0 (1.26")	23.8 (0.89")	93.6 (3.69")	12.0 (0.47")	84.5 (3.33")
PH-M20-PT	20mm	56.3 (2.22")	35.8 (1.41")	31.2 (1.23")	29.5 (1.16")	36.0 (1.42")	30.2 (1.19")	112.2 (4.43")	14.0 (0.55")	100.0 (3.94")
PH-M25-PT	*25mm	67.1 (2.64")	43.8 (1.72")	34.9 (1.37")	35.3 (1.39")	50.0 (1.97")	38.1 (1.50")	134.1 (5.28")	18.0 (0.71")	117.5 (4.62")

Dimensions for reference only, subject to change.

To order, add material designator to part number above - *Example PH-6-PT-625*

Material	Stainless Steel	INCONEL® Alloy 625	INCOLOY® Alloy 825	Super Duplex
Designator	SS	625	825	SD

*1" and 25mm only available in 316 Stainless Steel

Phastite® Tube Connectors

PC

Permanent Union Equal Cross

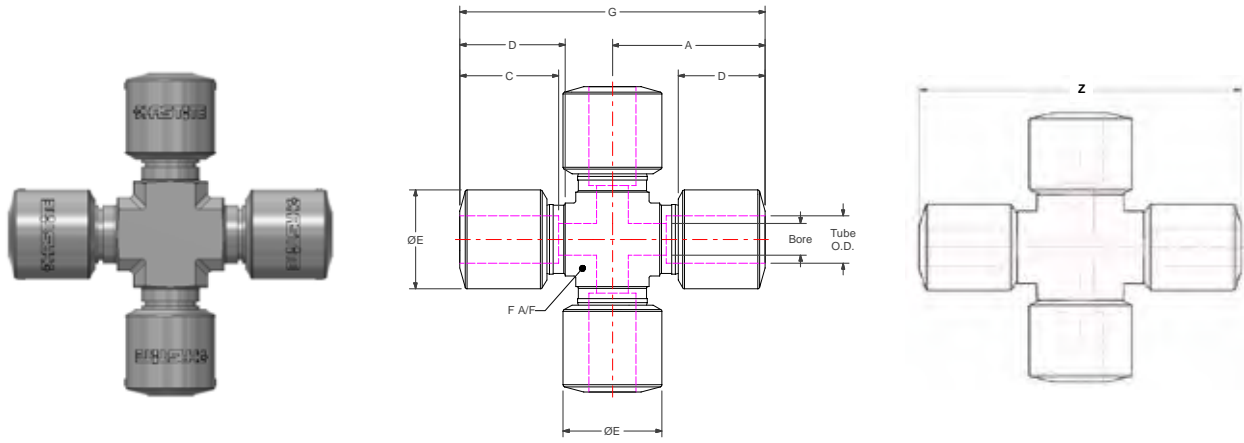

Imperial

Part No.	Tube O.D.	A	B	C	D	E	F	G	Bore	Z
PH-4-PC	1/4"	37.2 (1.47")	25.2 (0.99")	20.9 (0.82")	19.0 (0.75")	17.0 (0.67")	14.5 (0.57")	74.5 (2.93")	4.0 (0.16")	65.2 (2.57")
PH-6-PC	3/8"	39.2 (1.54")	25.9 (1.02")	22.9 (0.90")	21.0 (0.83")	22.0 (0.87")	14.5 (0.57")	78.5 (3.09")	6.0 (0.24")	69.2 (2.72")
PH-8-PC	1/2"	38.6 (1.52")	27.1 (1.07")	23.6 (0.93")	22.0 (0.87")	25.0 (0.98")	18.5 (0.73")	77.3 (3.04")	8.0 (0.31")	68.0 (2.68")
PH-10-PC	5/8"	45.9 (1.81")	29.9 (1.18")	25.9 (1.02")	25.0 (0.98")	32.0 (1.26")	22.5 (0.89")	91.8 (3.61")	12.0 (0.47")	84.5 (3.33")

Metric

Part No.	Tube O.D.	A	B	C	D	E	F	G	Bore	Z
PH-M6-PC	6mm	37.2 (1.47")	25.2 (0.99")	20.9 (0.82")	19.0 (0.75")	17.0 (0.67")	14.5 (0.57")	74.5 (2.93")	4.0 (0.16")	65.2 (2.57")
PH-M10-PC	10mm	39.2 (1.54")	25.9 (1.02")	22.9 (0.90")	21.0 (0.83")	22.0 (0.87")	14.5 (0.57")	78.5 (3.09")	6.0 (0.24")	69.2 (2.72")
PH-M12-PC	12mm	38.6 (1.52")	27.1 (1.07")	23.6 (0.93")	22.0 (0.87")	25.0 (0.98")	18.5 (0.73")	77.3 (3.04")	8.0 (0.31")	68.0 (2.68")
PH-M16-PC	16mm	45.9 (1.81")	29.9 (1.18")	25.9 (1.02")	25.0 (0.98")	32.0 (1.26")	22.5 (0.89")	91.8 (3.61")	12.0 (0.47")	84.5 (3.33")

Dimensions for reference only, subject to change.

To order, add material designator to part number above - *Example PH-M12-PC-SS*

Material	Stainless Steel	INCONEL® Alloy 625	INCOLOY® Alloy 825	Super Duplex
Designator	SS	625	825	SD

Phastite® Tube Connectors

PS Permanent Union Drop Size Straight

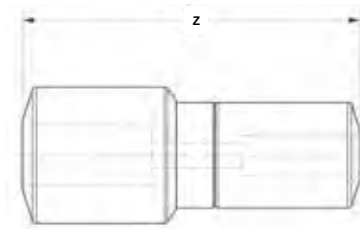
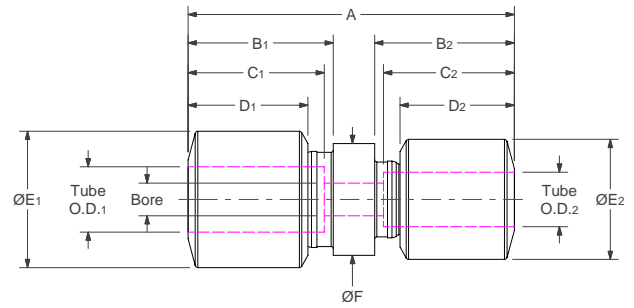
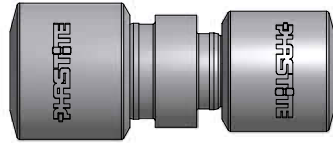

Imperial

Part No.	A	Tube O.D.1	B1	C1	D1	E1	Tube O.D.2	B2	C2	D2	E2	F2	Bore	Z
PH-6-4-PS	56.3 (2.22")	3/8"	25.9 (1.02")	22.7 (0.89")	21.0 (0.83")	22.0 (0.87")	1/4"	25.2 (0.99")	21.2 (0.83")	20.0 (0.79")	17.0 (0.67")	17.0 (0.67")	4.0 (0.16")	46.2 (1.82")
PH-8-6-PS	58.8 (2.31")	1/2"	26.7 (1.05")	23.6 (0.93")	22.0 (0.87")	25.0 (0.98")	3/8"	25.7 (1.01")	22.9 (0.90")	21.0 (0.83")	22.0 (0.87")	20.5 (0.81")	6.0 (0.24")	49.4 (1.85")
PH-10-8-PS	74.7 (2.94")	5/8"	29.9 (1.18")	26.1 (1.03")	25.0 (0.98")	32.0 (1.26")	1/2"	27.1 (1.07")	23.6 (0.93")	22.0 (0.87")	25.0 (0.98")	25.0 (0.98")	8.0 (0.31")	65.4 (2.58")
PH-12-10-PS	82.5 (3.25")	3/4"	35.6 (1.40")	31.2 (1.23")	29.5 (1.16")	36.0 (1.42")	5/8"	29.7 (1.17")	25.9 (1.02")	25.0 (0.98")	32.0 (1.26")	29.5 (1.16")	12.0 (0.47")	71.7 (2.83")
PH-16-12-PS	93.0 (3.66")	*1"	40.3 (1.59")	34.8 (1.37")	33.5 (1.32")	50.0 (1.97")	3/4"	37.6 (1.48")	32.4 (1.28")	31.0 (1.22")	43.0 (1.69")	38.0 (1.50")	16.0 (0.63")	79.6 (3.14")

Metric

Part No.	A	Tube O.D.1	B1	C1	D1	E1	Tube O.D.2	B2	C2	D2	E2	F2	Bore	z
PH-M10-M6-PS	56.3 (2.22")	10mm	25.9 (1.02")	22.7 (0.89")	21.0 (0.83")	22.0 (0.87")	8mm	25.2 (0.99")	21.2 (0.83")	20.0 (0.79")	17.0 (0.67")	17.0 (0.67")	4.0 (0.16")	46.2 (1.82")
PH-M12-M10-PS	58.1 (2.29")	12mm	26.7 (1.05")	23.6 (0.93")	22.0 (0.87")	25.0 (0.98")	10mm	25.7 (1.01")	22.9 (0.90")	21.0 (0.83")	22.0 (0.87")	20.5 (0.81")	6.0 (0.24")	49.4 (1.85")
PH-M16-M12-PS	65.4 (2.58")	16mm	29.9 (1.18")	26.1 (1.03")	25.0 (0.98")	32.0 (1.26")	14mm	27.1 (1.07")	23.6 (0.93")	22.0 (0.87")	25.0 (0.98")	25.0 (0.98")	8.0 (0.31")	65.4 (2.58")
PH-M20-M16-PS	74.8 (2.94")	20mm	35.6 (1.40")	31.2 (1.23")	29.5 (1.16")	36.0 (1.42")	18mm	29.7 (1.17")	25.9 (1.02")	25.0 (0.98")	32.0 (1.26")	29.5 (1.16")	12.0 (0.47")	71.7 (2.83")
PH-M25-M20-PS	83.8 (3.30")	*25mm	40.3 (1.59")	34.8 (1.37")	33.5 (1.32")	50.0 (1.97")	22mm	37.6 (1.48")	32.4 (1.28")	31.0 (1.22")	43.0 (1.69")	38.0 (1.50")	16.0 (0.63")	79.6 (3.14")

Dimensions for reference only, subject to change.

To order, add material designator to part number above - *Example PH-4-PS-SS*

Material	Stainless Steel	INCONEL® Alloy 625	INCOLOY® Alloy 825	Super Duplex
Designator	SS	625	825	SD

*1" and 25mm only available in 316 Stainless Steel

Phastite® Tube Connectors

TMS - N Termination Male Straight - NPT

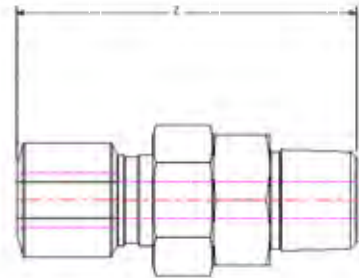
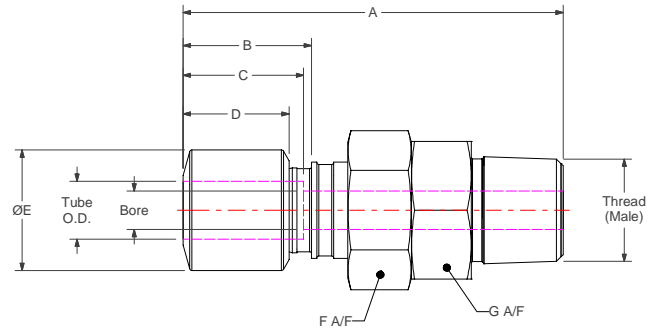
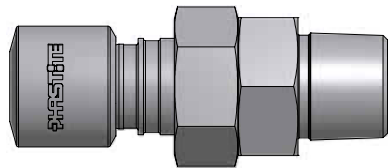

Imperial

Part No.	Tube O.D.	A	B	C	D	E	F	G	Bore	Thread	Z
PH-4-4N-TMS	1/4"	67.1 (2.64")	23.7 (0.93")	20.9 (0.82")	19.0 (0.75")	17.0 (0.67")	20.6 (0.81")	19.0 (0.75")	4.0 (0.16")	1/4-18 NPT	62.4 (2.46")
PH-6-4N-TMS	3/8"	69.6 (2.74")	25.7 (1.01")	22.9 (0.90")	21.0 (0.83")	22.0 (0.87")	25.4 (1.00")	25.4 (1.00")	6.0 (0.24")	1/4-18 NPT	65.9 (2.59")
PH-6-6N-TMS	3/8"	69.6 (2.74")	25.7 (1.01")	22.9 (0.90")	21.0 (0.83")	22.0 (0.87")	25.4 (1.00")	25.4 (1.00")	6.0 (0.24")	3/8-18 NPT	65.9 (2.59")
PH-8-8N-TMS	1/2"	77.6 (3.06")	26.7 (1.05")	23.6 (0.93")	22.0 (0.87")	25.0 (0.98")	28.6 (1.13")	28.6 (1.13")	8.0 (0.31")	1/2-14 NPT	75.9 (2.99")
PH-10-12N-TMS	5/8"	84.6 (3.33")	29.7 (1.17")	25.9 (1.02")	25.0 (0.98")	32.0 (1.26")	34.9 (1.37")	34.9 (1.37")	12.0 (0.47")	3/4-14 NPT	86.9 (3.42")
PH-12-12N-TMS	3/4"	90.6 (3.57")	35.6 (1.40")	31.2 (1.23")	29.5 (1.16")	36.0 (1.42")	38.1 (1.50")	38.1 (1.50")	14.0 (0.55")	3/4-14 NPT	91.0 (3.58")
PH-16-16N-TMS	*1"	100.3 (3.95")	40.3 (1.59")	34.8 (1.37")	33.5 (1.32")	50.0 (1.97")	50.8 (2.00")	47.6 (1.87")	18.0 (0.71")	1-11.5 NPT	109.7 (4.32")

Metric

Part No.	Tube O.D.	A	B	C	D	E	F	G	Bore	Thread	Z
PH-M6-4N-TMS	6mm	67.4 (2.65")	23.7 (0.93")	20.9 (0.82")	19.0 (0.75")	17.0 (0.67")	20.6 (0.81")	19.0 (0.75")	4.0 (0.16")	1/4-18 NPT	62.4 (2.46")
PH-M10-4N-TMS	10mm	69.6 (2.74")	25.7 (1.01")	22.9 (0.90")	21.0 (0.83")	22.0 (0.87")	25.4 (1.00")	25.4 (1.00")	6.0 (0.24")	1/4-18 NPT	65.9 (2.59")
PH-M10-6N-TMS	10mm	69.6 (2.74")	25.7 (1.01")	22.9 (0.90")	21.0 (0.83")	22.0 (0.87")	25.4 (1.00")	25.4 (1.00")	6.0 (0.24")	3/8-18 NPT	65.9 (2.59")
PH-M12-8N-TMS	12mm	77.7 (3.06")	26.7 (1.05")	23.6 (0.93")	22.0 (0.87")	25.0 (0.98")	28.6 (1.13")	28.6 (1.13")	8.0 (0.31")	1/2-14 NPT	75.9 (2.99")
PH-M16-12N-TMS	16mm	84.6 (3.33")	29.7 (1.17")	25.9 (1.02")	25.0 (0.98")	32.0 (1.26")	34.9 (1.37")	34.9 (1.37")	12.0 (0.47")	3/4-14 NPT	86.9 (3.42")
PH-M20-12N-TMS	20mm	90.6 (3.57")	35.6 (1.40")	31.2 (1.23")	29.5 (1.16")	36.0 (1.42")	38.1 (1.50")	38.1 (1.50")	14.0 (0.55")	3/4-14 NPT	91.0 (3.58")
PH-M25-16N-TMS	*25mm	100.3 (3.95")	40.3 (1.59")	34.8 (1.37")	33.5 (1.32")	50.0 (1.97")	50.8 (2.00")	47.6 (1.87")	18.0 (0.71")	1-11.5 NPT	109.7 (4.32")

Dimensions for reference only, subject to change.

To order, add material designator to part number above - *Example PH-M12-8N-TMS-SS*

Material	Stainless Steel	INCONEL® Alloy 625	INCOLOY® Alloy 825	Super Duplex
Designator	SS	625	825	SD

***1" and 25mm only available in 316 Stainless Steel**

Note: Termination connectors can only be assembled using the Tri-Tool®

Phastite® Tube Connectors

TFS - N Termination Female Straight - NPT

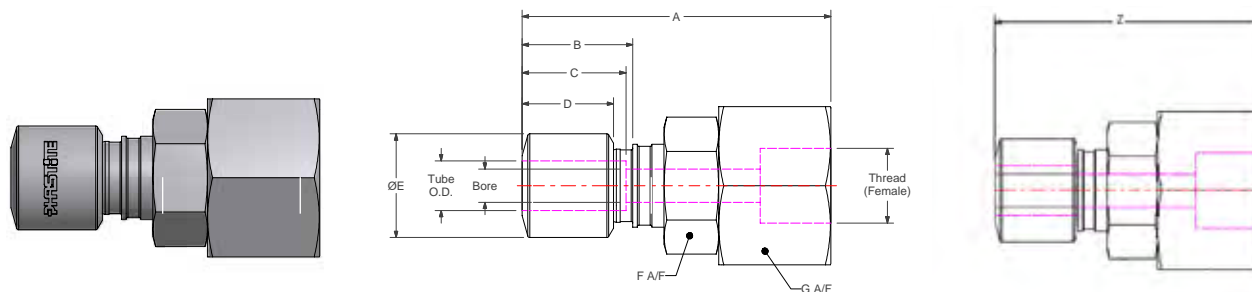

Imperial

Part No.	Tube O.D.	A	B	C	D	E	F	G	Bore	Thread	Z
PH-4-4N-TFS	1/4"	68.1 (2.68")	23.7 (0.93")	20.9 (0.82")	19.0 (0.75")	17.0 (0.67")	20.6 (0.81")	28.6 (1.13")	4.0 (0.16")	1/4-18 NPT	63.4 (2.50")
PH-6-4N-TFS	3/8"	70.6 (2.78")	25.7 (1.01")	22.9 (0.90")	21.0 (0.83")	22.0 (0.87")	25.4 (1.00")	25.4 (1.00")	6.0 (0.24")	1/4-18 NPT	66.9 (2.63")
PH-6-6N-TFS	3/8"	72.1 (2.84")	25.7 (1.01")	22.9 (0.90")	21.0 (0.83")	22.0 (0.87")	25.4 (1.00")	25.4 (1.00")	6.0 (0.24")	3/8-18 NPT	68.4 (2.69")
PH-8-8N-TFS	1/2"	77.6 (3.06")	26.7 (1.05")	23.6 (0.93")	22.0 (0.87")	25.0 (0.98")	28.6 (1.13")	38.1 (1.50")	8.0 (0.31")	1/2-14 NPT	75.9 (2.99")
PH-10-12N-TFS	5/8"	80.6 (3.18")	29.7 (1.17")	25.9 (1.02")	25.0 (0.98")	32.0 (1.26")	34.9 (1.37")	38.1 (1.50")	12.0 (0.47")	3/4-14 NPT	82.9 (3.26")
PH-12-12N-TFS	3/4"	86.6 (3.41")	35.6 (1.40")	31.2 (1.23")	29.5 (1.16")	36.0 (1.42")	38.1 (1.50")	38.1 (1.50")	14.0 (0.55")	3/4-14 NPT	87.0 (3.43")
PH-16-16N-TFS	*1"	95.3 (3.75")	40.3 (1.59")	34.8 (1.37")	33.5 (1.32")	50.0 (1.97")	50.8 (2.00")	47.6 (1.87")	18.0 (0.71")	1-11.5 NPT	105.0 (4.13")

Metric

Part No.	Tube O.D.	A	B	C	D	E	F	G	Bore	Thread	Z
PH-M6-4N-TFS	6mm	68.4 (2.69")	23.7 (0.93")	20.9 (0.82")	19.0 (0.75")	17.0 (0.67")	20.6 (0.81")	28.6 (1.13")	4.0 (0.16")	1/4-18 NPT	63.4 (2.50")
PH-M10-4N-TFS	10mm	70.6 (2.78")	25.7 (1.01")	22.9 (0.90")	21.0 (0.83")	22.0 (0.87")	25.4 (1.00")	25.4 (1.00")	6.0 (0.24")	1/4-18 NPT	66.9 (2.63")
PH-M10-6N-TFS	10mm	72.1 (2.84")	25.7 (1.01")	22.9 (0.90")	21.0 (0.83")	22.0 (0.87")	25.4 (1.00")	25.4 (1.00")	6.0 (0.24")	3/8-18 NPT	68.4 (2.69")
PH-M12-8N-TFS	12mm	77.7 (3.06")	26.7 (1.05")	23.1 (0.91")	22.0 (0.87")	25.0 (0.98")	28.6 (1.13")	38.1 (1.50")	8.0 (0.31")	1/2-14 NPT	75.9 (2.99")
PH-M16-12N-TFS	16mm	80.6 (3.18")	29.7 (1.17")	25.9 (1.02")	25.0 (0.98")	32.0 (1.26")	34.9 (1.37")	38.1 (1.50")	12.0 (0.47")	3/4-14 NPT	82.9 (3.26")
PH-M20-12N-TFS	20mm	86.6 (3.41")	35.6 (1.40")	31.0 (1.22")	29.5 (1.16")	36.0 (1.42")	38.1 (1.50")	38.1 (1.50")	14.0 (0.55")	3/4-14 NPT	87.0 (3.43")
PH-M25-16N-TFS	*25mm	95.3 (3.75")	40.3 (1.59")	34.8 (1.37")	33.5 (1.32")	50.0 (1.97")	50.8 (2.00")	47.6 (1.87")	18.0 (0.71")	1-11.5 NPT	105.0 (4.13")

Dimensions for reference only, subject to change.

To order, add material designator to part number above - *Example PH-4-4N-TFS-825*

Material	Stainless Steel	INCONEL® Alloy 625	INCOLOY® Alloy 825	Super Duplex
Designator	SS	625	825	SD

***1" and 25mm only available in 316 Stainless Steel**

Note: Termination connectors can only be assembled using the Tri-Tool®

Phastite® Tube Connectors

TMS - R Termination Male Straight - BSPP

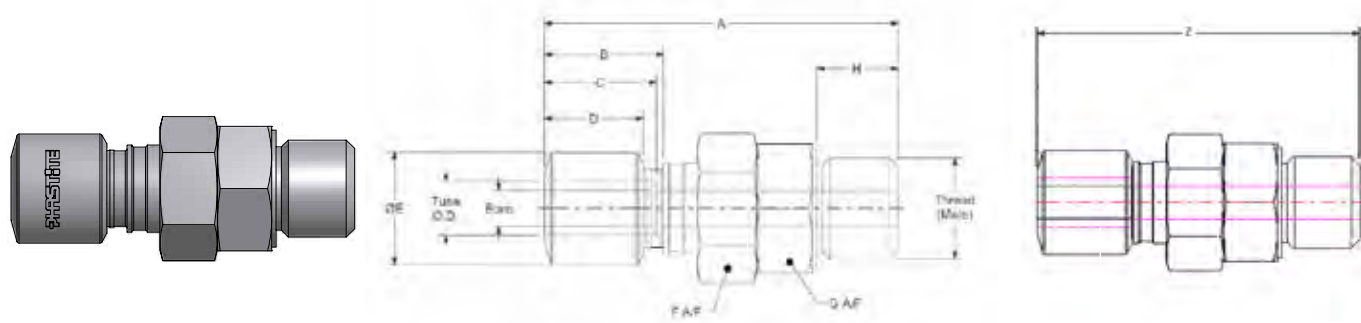

Imperial

Part No.	Tube O.D.	A	B	C	D	E	F	G	Bore	Thread	Z	H
PH-4-4R-TMS	1/4"	67.1 (2.64")	23.7 (0.93")	20.9 (0.82")	19.0 (0.75")	17.0 (0.67")	20.6 (0.81")	19.0 (0.75")	4.0 (0.16")	1/4-19 BSPP	62.4 (2.46")	12.0 (0.47")
PH-6-4R-TMS	3/8"	69.6 (2.74")	25.7 (1.01")	22.9 (0.90")	21.0 (0.83")	22.0 (0.87")	25.4 (1.00")	25.4 (1.00")	6.0 (0.24")	1/4-19 BSPP	65.9 (2.59")	12.0 (0.47")
PH-6-6R-TMS	3/8"	69.6 (2.74")	25.7 (1.01")	22.9 (0.90")	21.0 (0.83")	22.0 (0.87")	25.4 (1.00")	25.4 (1.00")	6.0 (0.24")	3/8-19 BSPP	65.9 (2.59")	12.0 (0.47")
PH-8-8R-TMS	1/2"	77.6 (3.06")	26.7 (1.05")	23.6 (0.93")	22.0 (0.87")	25.0 (0.98")	28.6 (1.13")	28.6 (1.13")	8.0 (0.31")	1/2-14 BSPP	75.9 (2.99")	14.0 (0.55")
PH-10-12R-TMS	5/8"	84.6 (3.33")	29.7 (1.17")	25.9 (1.02")	25.0 (0.98")	32.0 (1.26")	34.9 (1.37")	34.9 (1.37")	12.0 (0.47")	3/4-14 BSPP	86.9 (3.42")	16.0 (0.63")
PH-12-12R-TMS	3/4"	90.6 (3.57")	35.6 (1.40")	31.2 (1.23")	29.5 (1.16")	36.0 (1.42")	38.1 (1.50")	38.1 (1.50")	14.0 (0.55")	3/4-14 BSPP	91.0 (3.58")	16.0 (0.63")
PH-16-16R-TMS	*1"	100.3 (3.95")	40.3 (1.59")	34.8 (1.37")	33.5 (1.32")	50.0 (1.97")	50.8 (2.00")	47.6 (1.87")	18.0 (0.71")	1-11.5 BSPP	109.7 (4.32")	18.0 (0.71")

Metric

Part No.	Tube O.D.	A	B	C	D	E	F	G	Bore	Thread	Z	H
PH-M6-4R-TMS	6mm	67.4 (2.65")	23.7 (0.93")	20.9 (0.82")	19.0 (0.75")	17.0 (0.67")	20.6 (0.81")	19.0 (0.75")	4.0 (0.16")	1/4-19 BSPP	62.4 (2.46")	12.0 (0.47")
PH-M10-4R-TMS	10mm	69.6 (2.74")	25.7 (1.01")	22.9 (0.90")	21.0 (0.83")	22.0 (0.87")	25.4 (1.00")	25.4 (1.00")	6.0 (0.24")	1/4-19 BSPP	65.9 (2.59")	12.0 (0.47")
PH-M10-6R-TMS	10mm	69.6 (2.74")	25.7 (1.01")	22.9 (0.90")	21.0 (0.83")	22.0 (0.87")	25.4 (1.00")	25.4 (1.00")	8.0 (0.31")	3/8-19 BSPP	65.9 (2.59")	12.0 (0.47")
PH-M12-8R-TMS	12mm	77.7 (3.06")	26.7 (1.05")	23.1 (0.91")	22.0 (0.87")	25.0 (0.98")	28.6 (1.13")	28.6 (1.13")	8.0 (0.31")	1/2-14 BSPP	75.9 (2.99")	14.0 (0.55")
PH-M16-12R-TMS	16mm	84.6 (3.33")	29.7 (1.17")	25.9 (1.02")	25.0 (0.98")	32.0 (1.26")	34.9 (1.37")	34.9 (1.37")	12.0 (0.47")	3/4-14 BSPP	86.9 (3.42")	16.0 (0.63")
PH-M20-12R-TMS	20mm	90.6 (3.57")	35.6 (1.40")	31.0 (1.22")	29.5 (1.16")	36.0 (1.42")	38.1 (1.50")	38.1 (1.50")	14.0 (0.55")	3/4-14 BSPP	91.0 (3.58")	16.0 (0.63")
PH-M25-16R-TMS	*25mm	100.3 (3.95")	40.3 (1.59")	34.8 (1.37")	33.5 (1.32")	50.0 (1.97")	50.8 (2.00")	47.6 (1.87")	18.0 (0.71")	1-11 BSPP	109.7 (4.32")	18.0 (0.71")

Dimensions for reference only, subject to change.

To order, add material designator to part number above - *Example PH-M10-6R-TMS-SD*

Material	Stainless Steel	INCONEL® Alloy 625	INCOLOY® Alloy 825	Super Duplex
Designator	SS	625	825	SD

*1" and 25mm only available in 316 Stainless Steel

Note: Termination connectors can only be assembled using the Tri-Tool®

Phastite® Tube Connectors

TFS - R Termination Female Straight - BSPP

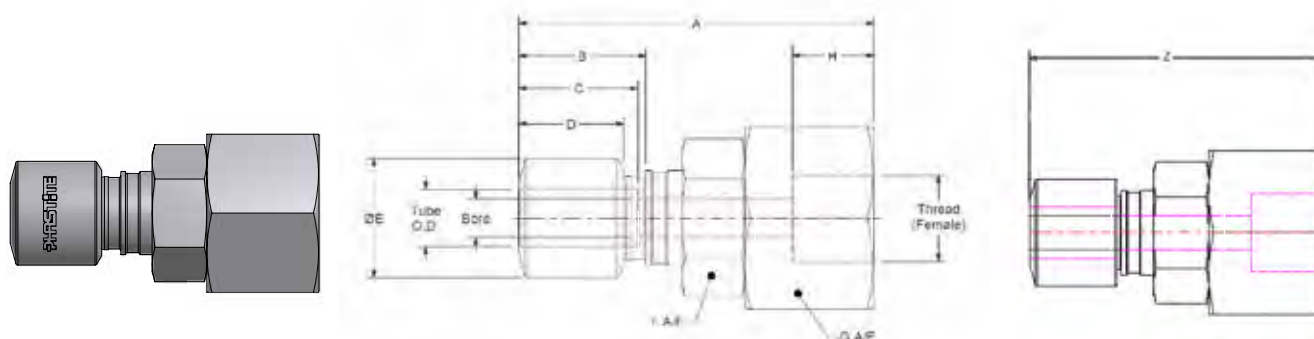

Imperial

Part No.	Tube O.D.	A	B	C	D	E	F	G	Bore	Thread	Z	H
PH-4-4R-TFS	1/4"	70.1 (2.76")	23.7 (0.93")	20.9 (0.82")	19.0 (0.75")	17.0 (0.67")	20.6 (0.81")	28.6 (1.13")	4.0 (0.16")	1/4-19 BSPP	65.4 (2.57")	15.0 (0.59")
PH-6-4R-TFS	3/8"	72.6 (2.86")	25.7 (1.01")	22.9 (0.90")	21.0 (0.83")	22.0 (0.87")	25.4 (1.00")	25.4 (1.00")	6.0 (0.24")	1/4-19 BSPP	68.9 (2.71")	15.0 (0.59")
PH-6-6R-TFS	3/8"	74.1 (2.92")	25.7 (1.01")	22.9 (0.90")	21.0 (0.83")	22.0 (0.87")	25.4 (1.00")	25.4 (1.00")	6.0 (0.24")	3/8-19 BSPP	70.4 (2.77")	15.0 (0.59")
PH-8-8R-TFS	1/2"	78.6 (3.10")	26.7 (1.05")	23.6 (0.93")	22.0 (0.87")	25.0 (0.98")	28.6 (1.13")	38.1 (1.50")	8.0 (0.31")	1/2-14 BSPP	76.9 (3.03")	18.0 (0.71")
PH-10-12R-TFS	5/8"	83.1 (3.27")	29.7 (1.17")	25.9 (1.02")	25.0 (0.98")	32.0 (1.26")	34.9 (1.37")	38.1 (1.50")	12.0 (0.47")	3/4-14 BSPP	85.4 (3.36")	20.0 (0.79")
PH-12-12R-TFS	3/4"	89.1 (3.51")	35.6 (1.40")	31.2 (1.23")	29.5 (1.16")	36.0 (1.42")	38.1 (1.50")	38.1 (1.50")	14.0 (0.55")	3/4-14 BSPP	89.5 (3.52")	20.0 (0.79")
PH-16-16R-TFS	*1"	96.3 (3.79")	40.3 (1.59")	34.8 (1.37")	33.5 (1.32")	50.0 (1.97")	50.8 (2.00")	47.6 (1.87")	18.0 (0.71")	1-11.5 BSPP	106.0 (4.17")	22.0 (0.87")

Metric

Part No.	Tube O.D.	A	B	C	D	E	F	G	Bore	Thread	Z	H
PH-M6-4R-TFS	6mm	70.4 (2.77")	23.7 (0.93")	20.9 (0.82")	19.0 (0.75")	17.0 (0.67")	20.6 (0.81")	28.6 (1.13")	4.0 (0.16")	1/4-19 BSPP	65.4 (2.57")	15.0 (0.59")
PH-M10-4R-TFS	10mm	72.6 (2.86")	25.7 (1.01")	22.9 (0.90")	21.0 (0.83")	22.0 (0.87")	25.4 (1.00")	25.4 (1.00")	6.0 (0.24")	1/4-19 BSPP	68.9 (2.71")	15.0 (0.59")
PH-M10-6R-TFS	10mm	74.1 (2.92")	25.7 (1.01")	22.9 (0.90")	21.0 (0.83")	22.0 (0.87")	25.4 (1.00")	25.4 (1.00")	8.0 (0.31")	3/8-19 BSPP	70.4 (2.77")	15.0 (0.59")
PH-M12-8R-TFS	12mm	78.7 (3.10")	26.7 (1.05")	23.1 (0.91")	22.0 (0.87")	25.0 (0.98")	28.6 (1.13")	38.1 (1.50")	8.0 (0.31")	1/2-14 BSPP	76.9 (3.03")	18.0 (0.71")
PH-M16-12R-TFS	16mm	83.1 (3.27")	29.7 (1.17")	25.9 (1.02")	25.0 (0.98")	32.0 (1.26")	34.9 (1.37")	38.1 (1.50")	12.0 (0.47")	3/4-14 BSPP	85.4 (3.36")	20.0 (0.79")
PH-M20-12R-TFS	20mm	89.1 (3.51")	35.6 (1.40")	31.0 (1.22")	29.5 (1.16")	36.0 (1.42")	38.1 (1.50")	38.1 (1.50")	14.0 (0.55")	3/4-14 BSPP	89.5 (3.52")	20.0 (0.79")
PH-M25-16R-TFS	*25mm	96.3 (3.79")	40.3 (1.59")	34.8 (1.37")	33.5 (1.32")	50.0 (1.97")	50.8 (2.00")	47.6 (1.87")	18.0 (0.71")	1-11 BSPP	106.0 (4.17")	22.0 (0.87")

Dimensions for reference only, subject to change.

To order, add material designator to part number above - *Example PH-4-4R-TFS-625*

Material	Stainless Steel	INCONEL® Alloy 625	INCOLOY® Alloy 825	Super Duplex
Designator	SS	625	825	SD

***1" and 25mm only available in 316 Stainless Steel**

Note: Termination connectors can only be assembled using the Tri-Tool®

Phastite® Tube Connectors

Phastite® Tooling

Phastite's unique design provides a secure leak tight grip on the tubing. The connector make-up is completed using either a hand held tool or a bench mounted tool. The tools have built-in hydraulic cylinders actuated by a pump. The pumps can be driven pneumatically, electrically or manually. Please see Bulletin 5909 for tooling details and installation instructions. Servicing is required following 5,000, 10,000, 20,000 and 30,000 cycles.

Phastool® 3A Hand Held Tool

For 1/4" (6mm), 3/8"(10mm) connections

For the smallest sizes of Phastite® a compact portable tool is available for ease of installation in confined spaces. The portable tool is supplied complete with a 12 ft (4 metre) hose and quick connectors. The unit is also supplied complete with hose guards and grips at both ends providing extra safety, vice mounts and all required inserts for assembling.

Part No: PH-3A-TOOL-BP
PH-3A-TOOL-HP

Note: BP denotes a battery operated hydraulic pump and HP denotes a hand operated hydraulic pump.

Weight: 13lbs (6kg)

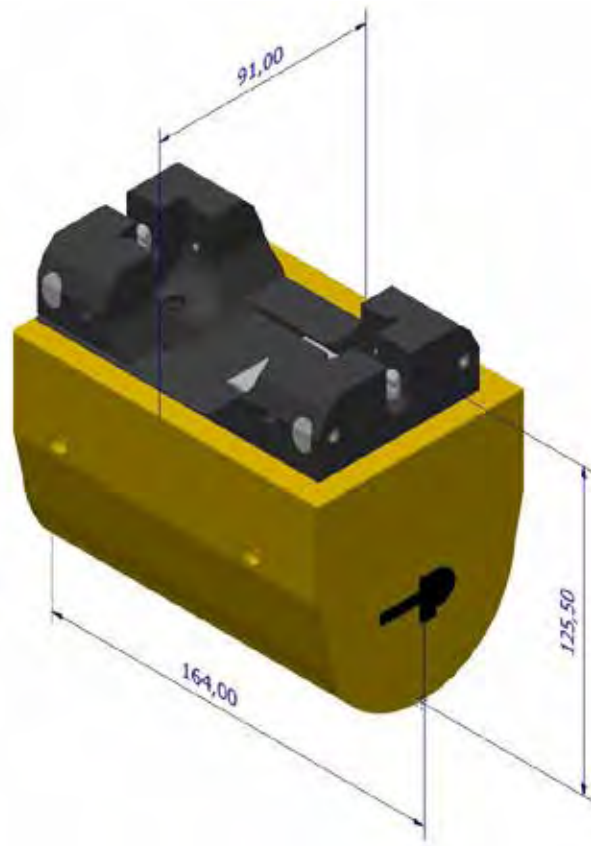

Basic dimensions of this tool are included for planning installations. For installation instructions, please view bulletin 5909. However for installation with limited access, it is advised to consult the factory for more information regarding jaw movement and access requirements.

Phastite® Tube Connectors

Tube Clearance for Phastool® 3A

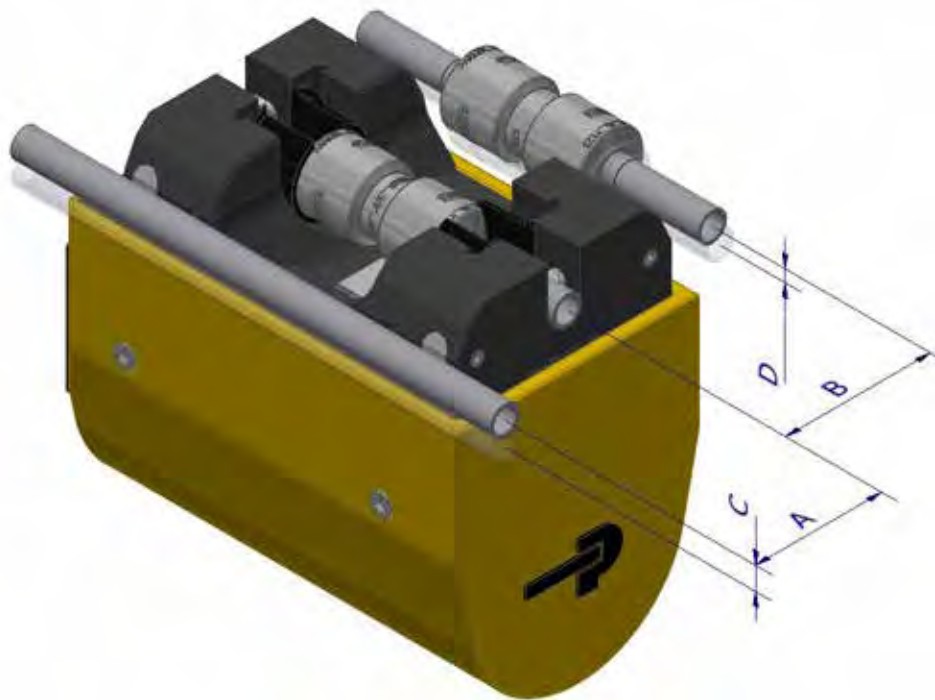

Tube / Fitting Size			A	B	C	D
Size	Imperial	Metric				
4	1/4"	6mm	40.2 (1.625")	45.5 (1.8125")	8.8 (0.375")	3.5 (0.125")
6	3/8"	10mm	41.8 (1.75")	48 (1.89")	7.5 (0.29")	4 (0.16")
8	1/2"	12mm	43.4 (1.75")	49.5 (2")	6.5 (0.25")	3.3 (0.125")
10	5/8"	16mm	44.9 (1.75")	53 (2.5")	5.6 (0.25")	1.8 (0.0625")
12	3/4"	20mm	46.5 (1.875")	55 (2.1875")	4.7 (0.1875")	1 (0.0625")
16	1"	25mm	49.7 (2")	63 (2.5")	3.2 (0.125")	0 (0")

- A - Minimum gap between Phastool® centreline and tube run centreline.
- B - Minimum gap between Phastool® centreline and Phastite® centreline.
- C - Maximum height between Phastool® centreline and tube run centreline.
- D - Maximum height between Phastool® centreline and Phastite® centreline.

Phastite® Tube Connectors

Phastool® 3B

For 1/4" (6mm), 3/8" (10mm), 1/2" (12mm),
5/8" (16mm) connections

For medium sizes of Phastite® a larger portable tool is available for ease of installation. The portable tool is supplied complete with a 12 ft (4 metre) hose and quick connectors. The unit is also supplied complete with hose guards and grips at both ends providing extra safety, vice mounts and all required inserts for assembling 1/4" [6mm], 3/8" [10mm], 1/2" [12mm] and 5/8" [16mm] permanent Phastite® connectors.

Part No: PH-3B-TOOL-BP
PH-3B-TOOL-HP

Note: BP denotes a battery operated hydraulic pump and HP denotes a manually operated hydraulic pump.

Weight: 22 lbs. (9.5 Kg)

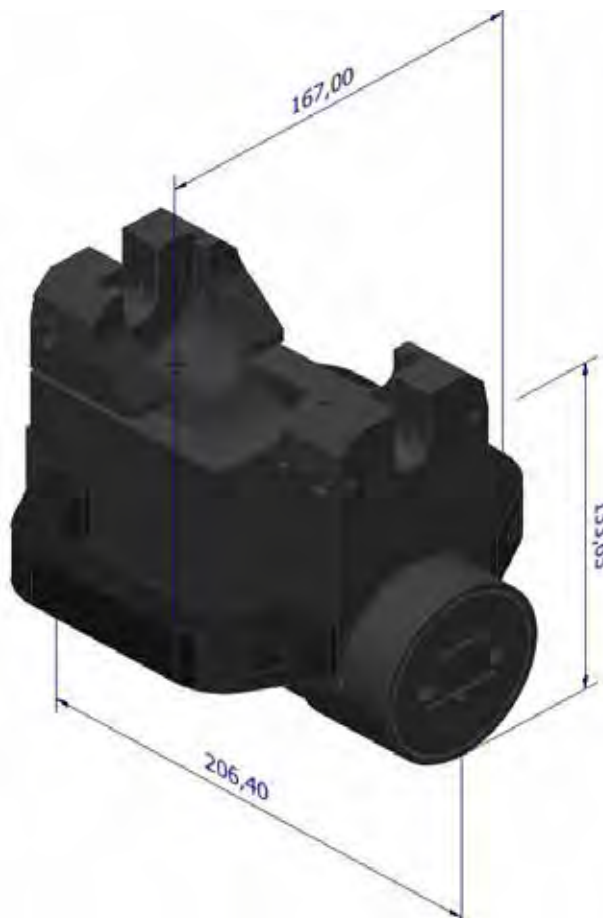

Basic dimensions of this tool are included for planning installations. For installation instructions, please view bulletin 5909. However for installation with limited access, it is advised to consult the factory for more information regarding jaw movement and access requirements.

Phastite® Tube Connectors

Tube Clearance for Phastool® 3B

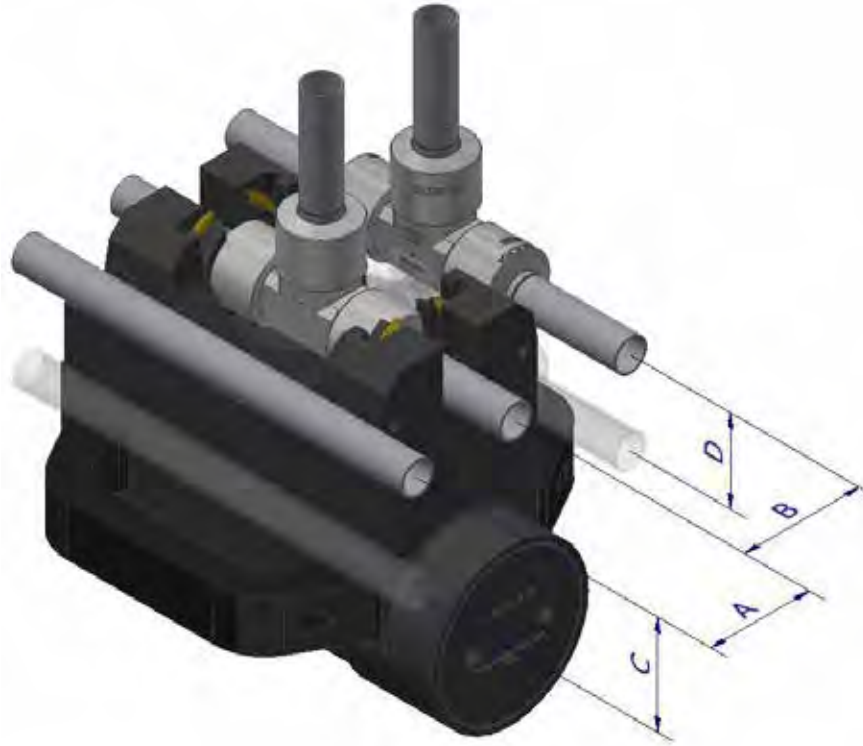

Permanent Compression Instrument Fittings

Tube / Fitting Size			A	B	C	D
Size	Imperial	Metric				
4	1/4"	6mm	43.8 (1.72")	49.4 (1.94")	53.8 (2.12")	48.2 (1.90")
6	3/8"	10mm	45.3 (1.78")	51.9 (2.04")	52.2 (2.06")	45.7 (1.80")
8	1/2"	12mm	46.9 (1.85")	53.4 (2.10")	50.6 (1.99")	44.2 (1.74")
10	5/8"	16mm	48.5 (1.91")	56.8 (2.24")	49.1 (1.93")	40.7 (1.60")
12	3/4"	20mm	49.5 (1.95")	58 (2.28")	47.5 (1.87")	38.7 (1.52")
16	1"	25mm	52.7 (2.07")	65 (2.56")	44.3 (1.74")	31.7 (1.25")

- A - Minimum gap between Phastool® centreline and tube run centreline.
- B - Minimum gap between Phastool® centreline and Phastite® centreline.
- C - Maximum height between Phastool® centreline and tube run centreline.
- D - Maximum height between Phastool® centreline and Phastite® centreline.

Phastite® Tube Connectors

Vice Mounted Tool

The Phastool® is supplied with metallic vice guards for working with the tool in a vice. Each bench mount bracket has two mounting holes as shown: each hole is suited to take an M4 socket cap screw.



Phastool® 3A with vice guards.

Complete Package

The tools are supplied in protective travel cases, complete with all accessories.

- Phastite® assembly tool
- Full insert range for the tool supplied
- Hydraulic pump (battery or hand operated pump for Phastool® 3A and 3B – mains or hand operated pump for Tri-Tool®)
- Pump controller unit (battery and mains operated pumps)
- 2x 28V Battery packs (battery operated pumps)
- 110V – 230V battery chargers (battery operated pumps)
- Ergonomic hand grip (Phastool® 3A) handles (Phastool® 3B) with retaining screws and hex key
- Phastool® vice guards with cap head screws
- Vice guards (Phastool® 3A and 3B)
- Hydraulic hose with quick connects



Protective case

Phastite® Tube Connectors

Tri-Tool® Bench Mount

For 1/4" (6mm) to 1" (25mm) connections.

The Tri-Tool® is ideal for all sizes of Phastite®. The bench tool is supplied complete with a 1.5 metre hoses (5ft) and quick connectors to suit a 3/8-14 NPT pump connections port.

The unit is also supplied complete with all required jaw inserts for assembling all Phastite® connectors including shapes and termination product from 1/4" (6mm) to 1" (25mm).

Termination connectors can only be assembled using the Tri-Tool®.

Part No: PH-16-TOOL

Weight: 71 lbs (32 Kg)

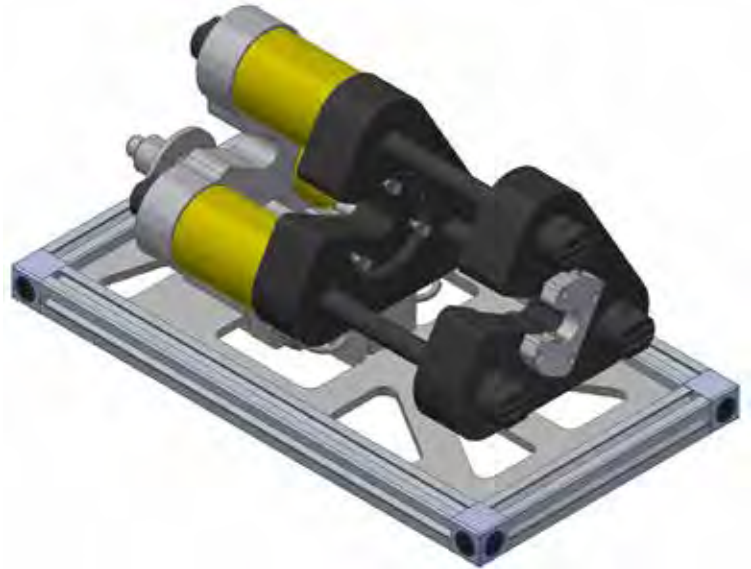

Tri-Tool® for connections 1/4 (6mm) to 1" (25mm)

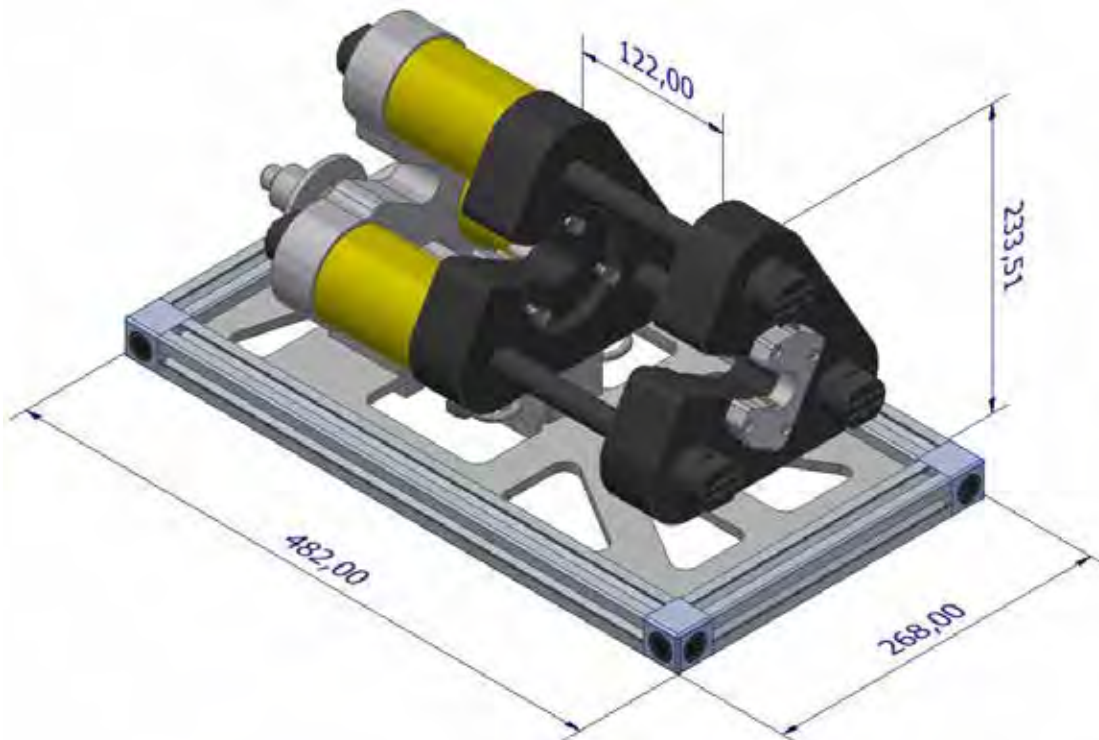

Basic dimensions of this tool are included for planning installations however for installation with limited access available it is advised to consult the factory for more information regarding jaw movement and access requirements.

Phastite® Tube Connectors

Tool Jaw Inserts

A complete set of jaw inserts are included with each tool kit (hand held or bench mounted) to enable assembly of all sizes and shapes of Phastite®. Quick and easy interchangeable tooling inserts allows the Tri-Tool® to install connectors from sizes 1/4" to 1". The insert selected is determined by the type of connector to be used and the size of the tubing. All inserts are etched with the part number and are colour coded. If additional inserts are required please use the information shown below.

Jaw inserts to suit hand held Phastool®

Tube Size O.D.	Tool	Part Number	Colour Code
1/4"	Phastool® 3A	PH-4-INSERTS-3A	GREY
	Phastool® 3B	PH-4-INSERTS-3B	
3/8"	Phastool® 3A	PH-6-INSERTS-3A	BLACK
	Phastool® 3B	PH-6-INSERTS-3B	
1/2"	Phastool® 3B	PH-8-INSERTS-3B	RED
5/8"	Phastool® 3B	PH-10-INSERTS-3B	YELLOW



Jaw inserts to suit Tri-Tool®

Tube Size O.D.	Tri-Tool Insert Part Number	Colour Code
1/4"	PH-M4-INSERTS-T16	GREY
3/8"	PH-M6-INSERTS-T16	BLACK
1/2"	PH-M8-INSERTS-T16	RED
5/8"	PH-M10-INSERTS-T16	YELLOW
3/4"	PH-M12-INSERTS-T16	BLUE
1"	PH-M16-INSERTS-T16	GREEN

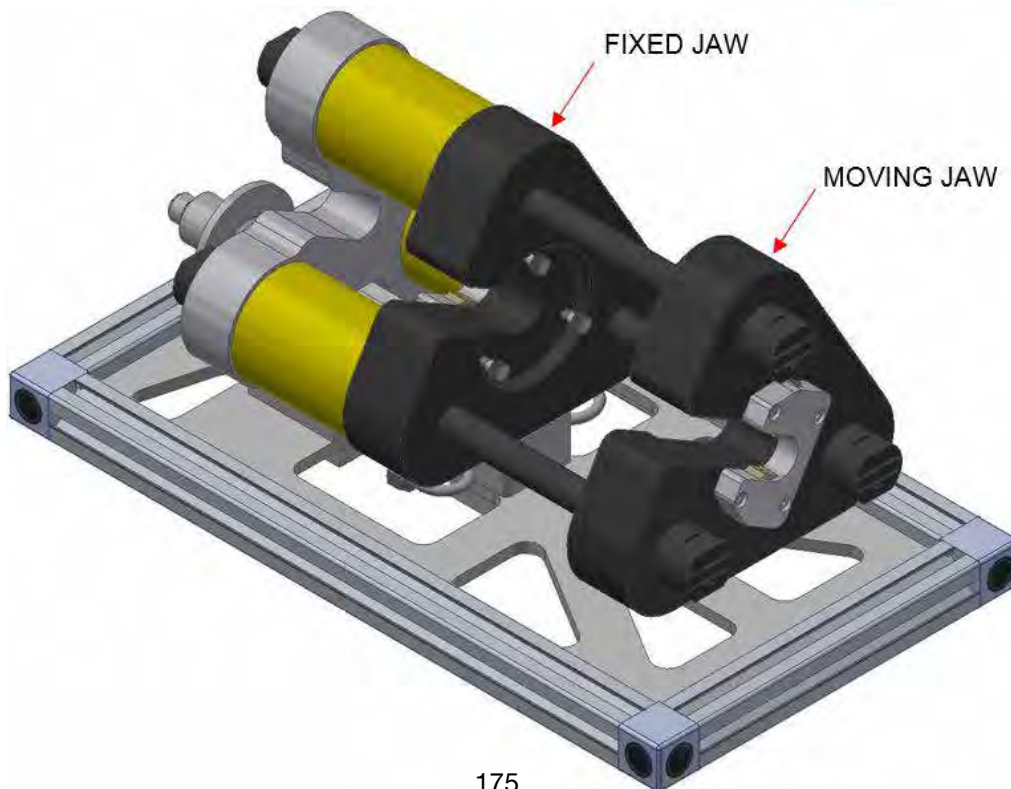

Permanent Compression Instrument Fittings

Phastite® Tube Connectors

Tube Markers

Adequate tube insertion is essential. To achieve this, Phastite® Tube Markers are available. The Phastite® tube marker generates two visible lines on to the outside diameter of the tube.

When inserting the tube into a Phastite® connector the two lines should not be visible. This ensures adequate tube insertion prior to assembly. After assembly only one of the lines will be visible, ensuring that tube slippage has not occurred during assembly.

Permanent Tube Marker

This style of tube marker generates two permanent lines onto the tube. These lines can be used for initial inspection during assembly and for future inspection. These tube markers generate the marks by means of a metallic ball bearing being rotated against the tube.



How to Order:

The correct part number is easily derived from the following number sequence.

Example: PH-4-TUBEMARKER

PH Series	4 Tube Size		TUBEMARKER Item	
PH	Imperial	1/4"	4	TUBEMARKER
		3/8"	6	
		1/2"	8	
		5/8"	10	
		3/4"	12	
		1"	16	
	Metric	6mm	M6	
10mm		M10		
12mm		M12		
16mm		M16		
20mm		M20		
25mm		M25		

Raccords MPI™ moyenne pression

Introduction

Les raccords MPI™ de Parker Hannifin sont conçus et fabriqués de manière à garantir des connexions fiables et exemptes de fuites pour toutes les industries, notamment pour les plates-formes pétrolières et gazières offshore, les laboratoires de recherche et toutes les installations qui nécessitent des pressions de service comprises entre 6 000 et 15 000 psi (soit entre 414 et 1 034 bar).

Les raccords MPI™ sont conçus pour acheminer divers liquides, gaz ou produits chimiques et peuvent être utilisés avec une grande variété de matériaux de tuyauterie, notamment des tubes en acier inoxydable étirés à froid de dureté 1/8 (non recuits) ou des tubes à paroi épaisse de qualité instrumentation en acier inoxydable recuits. Chaque raccord Parker MPI™ est fourni complet et est prêt à l'installation.

Matériaux et identification

Les raccords MPI™ standards sont en acier inoxydable 316 avec code d'identification HCT. Les matériaux des tubes et des raccords doivent être compatibles avec le milieu liquide ou gazeux qui y circule.

Pression nominale des raccords MPI™

Les références des raccords MPI™ se composent de caractères permettant d'identifier leur type, leur taille et leur composition.

La pression nominale maximale figure sur chacun des raccords. Les pressions de service des raccords MPI™ sont déterminées par les tubes sélectionnés. Pour connaître les pressions de service spécifiques, consultez les tableaux page 3.

- Embout MPI™ taille 4 – jusqu'à 15 000 psi
- Embout MPI™ taille 6 – jusqu'à 15 000 psi
- Embout MPI™ taille 8 – jusqu'à 15 000 psi
- Embout MPI™ taille 9 – jusqu'à 15 000 psi
- Embout MPI™ taille 12 – jusqu'à 15 000 psi
- Embout MPI™ taille 16 – jusqu'à 12 500 psi

Composants de pointe

Chaque raccord MPI™ est constitué des composants illustrés ci-dessous :

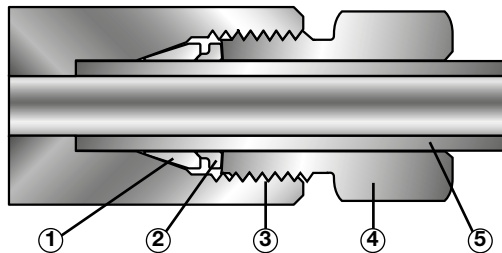

1. La bague avant anticorrosion Parker Suparcase® assure une étanchéité totale avec le corps du raccord et constitue un deuxième élément fiable de maintien mécanique du tube.
2. La bague arrière anticorrosion Parker Suparcase® assure un maintien mécanique solide du tube.
3. Filetage long pour une meilleure résistance à la pression et pour appliquer une forte pression sur les bagues.
4. L'écrou inversé à revêtement bisulfure de molybdène empêche l'usure et permet de procéder à l'assemblage/au désassemblage sans aucune difficulté.
5. La longue zone de maintien du tube offre une meilleure résistance aux vibrations et aux charges de la ligne du tube

Montage

L'installation des raccords MPI™ s'effectue à l'aide d'outils manuels standard. Chaque taille peut être pré-serti avec un outil de presserissage hydraulique Parker. La préparation des tubes ne nécessite aucun taraudage, ni de cône à l'extrémité des tubes.

Engagés pour la Qualité

Nos ressources et notre vaste gamme de produits sont disponibles via notre réseau mondial de distribution.

Pour plus d'informations concernant nos produits et nos services, contactez votre distributeur Parker Instrumentation agréé.



Raccords MPI™ moyenne pression

Index visuel

Raccords MPI™

Connecteur mâle MPI™
FBMP7
Page 183



Connecteur Évasement 37° vers MPI™
XHBMP7
Page 183



Connecteur Évasement 37° pour cloison Vers MPI™
MP7H2BX
Page 184



Adaptateur Haute pression à MPI™
X41HBMP7
Page 184



Adaptateur Moyenne pression à MPI™
X42HBMP7
Page 185



Connecteur MPI™ à femelle NPT
GBMP7
Page 185



Connecteur MPI™ vers mâle SAE à joint torique
MP7HBA
Page 186



Adaptateur pour Flexible haute pression type « M » vers MPI™
M40HBMP7
Page 186



MPI™ cloison vers femelle NPT
GH2BMP7
Page 187



Connecteur MPI™ union
HBMP7
Page 187



Connecteur MPI™ union pour cloison
WBMP7
Page 188



Embout mâle MPI™ vers femelle NPT
GM7
Page 188

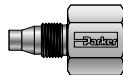

Embout mâle MPI™ vers orifice C&T haute pression
GM7
Page 188

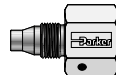

Connecteur orifice de tube MPI™
T7HBT7
Page 189



Embout de tube MPI™ vers tuyau mâle NPT
T7HF
Page 189

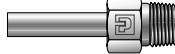

Évasement 37° vers embout de tube MPI™
XHT7
Page 190



Adaptateur Haute pression vers tube MPI™
X41HT7
Page 190



Connecteur tube moyenne pression vers adaptateur tube MPI™
X47HT7
Page 190



Adaptateur Moyenne pression vers tube MPI™
X42HT7
Page 191



Adaptateur tube MPI™ vers mâle SAE à joint torique
T7HOA
Page 191



Adaptateur de flexible haute pression type « M » vers tube MPI™
M40HT7
Page 191



Réducteur de tube MPI™
TRBMP7
Page 192

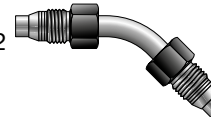

Embout de tube MPI™ vers tuyau femelle NPT
T7HG
Page 192

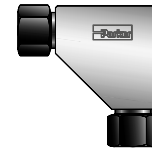

Embout de raccordement MPI™
MP7PC
Page 193

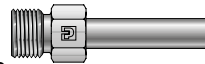

Coude union MPI™ 45°
NBMP7
Page 193



Coude tube MPI™ 45°
T7NBT7
Page 194



Coude union MPI™
EBMP7
Page 194



Coude de tube MPI™
T7EBT7
Page 195

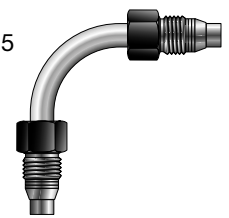

MPI™ vers coude mâle NPT
CBMP7
Page 195

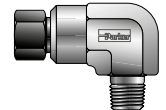

Té union MPI™
JBMP7
Page 196



Connecteur mâle X44 et MPI™
X44HBMP7
Page 197



Mâle X44 et tronçon de tube MPI™
X44HT7
Page 197



Mâle Type « M » et mâle X44
M40HX44
Page 197



Assemblage adaptateur X44
Page 197

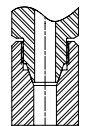

Té mâle MPI™ vers NPT
RBMP7
Page 198

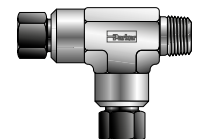

Raccords MPI™ moyenne pression

Index visuel (suite)

**Té d'embranchement
MPI™ vers mâle NPT**

SBMP7

Page 198

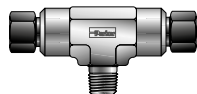

**Té d'embranchement
MPI™ vers femelle NPT**

OBMP7

Page 199



Croix union MPI™

KBMP7

Page 199

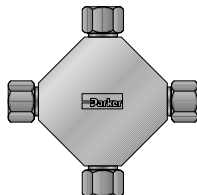

Bouchon MPI™

FNMP7

Page 200

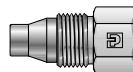

Bouchon tube MPI™

PNBMP7

Page 200



Bague avant MPI™

MPFF

Page 200



Bague arrière MPI™

MPBF

Page 200



Écrou MPI™

BMP7

Page 201



Cale d'épaisseur

Page 201



Raccords MPI™ moyenne pression

Spécifications standards des matières premières

Matériau de base du raccord	Barre	Forgeage
Acier inoxydable (Type 316) (1)	ASME/ASTM SA/A-479 Type 316-SS ASTM A-276 Type 316 BS970 316-S31 DIN 4401	ASME SA-182 316 BS970 316-S31 DIN 4401

- (1) Pour obtenir toute information complémentaire, notamment le code HCT, contactez Parker Hannifin ou votre distributeur local de raccords MPI™.
- (2) La fiabilité des raccords Parker MPI™ est maximale avec des tubes étirés à froid de dureté 1/8 (MPI™, Moyenne pression) ainsi que des tubes à paroi épaisse 316 recuits. Pour plus d'informations sur les tubes, voir page 182.

Dimensions des embouts de tube

N° Taille	Pouces						
	D.E. tube	Filetage droit	C	D	E	*L	L Hex
4	1/4	1/2 - 20	0,50	1,34	0,13	1,62	9/16
6	3/8	5/8 - 20	0,63	1,58	0,25	1,88	11/16
8	1/2	13/16 - 20	0,69	1,85	0,31	2,25	15/16
9	9/16	7/8 - 20	0,75	1,91	0,38	2,25	1
12	3/4	1 1/8 - 18	0,88	2,26	0,52	2,75	1 1/4
16	1	1 7/16 - 18	1,13	2,88	0,69	3,38	1 1/2

*L - Longueur droite recommandée pour les tubes non cintrés

Dimensions en pouces à titre informatif uniquement et susceptibles de changer.

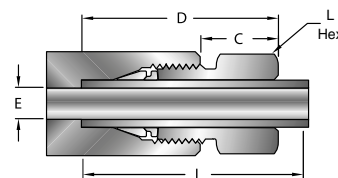

Comment commander des raccords MPI™

Dimensions en pouces à titre informatif uniquement et susceptibles de changer.

Pour commander des raccords Parker MPI™, utilisez les références figurant dans le présent catalogue.

Les références se composent des éléments suivants :

1. Combinaison de lettres et de chiffres permettant d'identifier la taille et le type de raccord, ainsi que le matériau de fabrication.
2. Les dimensions de filetage des tubes et tuyaux sont indiquées en seizièmes de pouce (tube 1/4" = 4/16" = 4).

Tous les raccords MPI™ standards sont fabriqués en acier inoxydable 316. D'autres matériaux sont disponibles sur demande.

Droits et coudés : Indiquez d'abord la taille la plus grande du raccord MPI, puis l'extrémité de tube OU la taille de filetage de tube la plus petite.

Exemple :

La pièce d'union référencée 4-4 HBMP7 présente les caractéristiques suivantes :

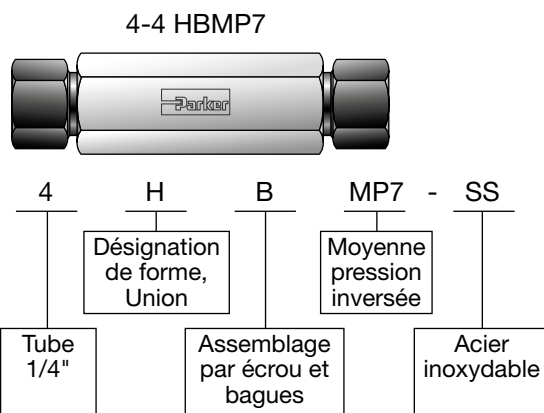

Tés :

Exemple :

La pièce référencée 9-6-6 JBMP7 présente les caractéristiques suivantes :

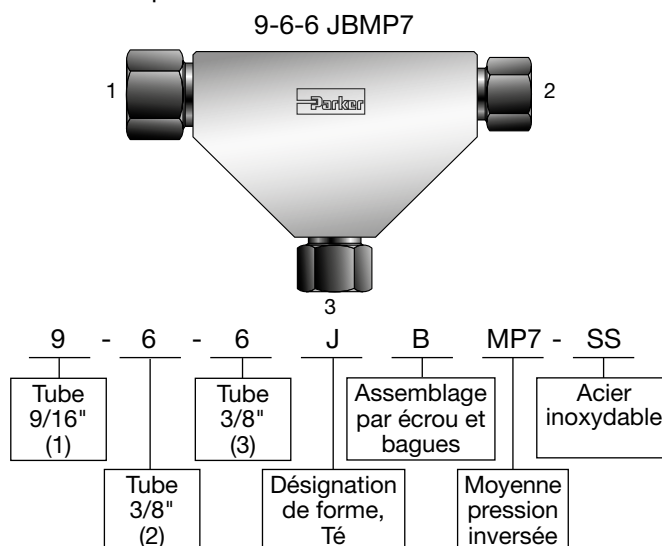

Demandes spéciales : Lorsque des configurations spéciales sont requises, veuillez fournir à Parker un schéma de l'installation avec votre demande de devis.

Service cryogénique : Les raccords MPI™ pour applications cryogéniques intègrent un orifice d'évent pour empêcher la montée en pression en amont des filetages. Pour commander des pièces « avec évent », ajoutez « -VT » à la fin de la référence standard (p. ex., 6-6 HBMP7-SS devient 6-6 HBMP7-SS-VT).

Raccords MPI™ moyenne pression

Guide de sélection des tubes

Les raccords MPI™ Parker sont conçus et fabriqués dans l'optique de fournir des niveaux élevés de fiabilité. Cependant, l'intégrité du système ne saurait être garantie sans prendre en compte le chaînon manquant : les tubes.

Cette partie du catalogue doit vous aider à sélectionner et commander des tubes de qualité adéquate, recuits ou non recuits (étrirés à froid, dureté 1/8 pour les pressions moyennes).

Chez Parker, nous sommes convaincus que le choix et l'installation des tubes adéquats constituent la clé de tout système de tuyauterie fiable et étanche.

Les raccords MPI™ de Parker sont prévus pour fonctionner sur un large éventail d'applications à moyenne pression (6 000 à 15 000 psi).

Critères de sélection généraux

Les tableaux de caractéristiques ci-dessous vous aideront à sélectionner les tubes qui répondent le mieux aux exigences de votre application.

Le principal aspect à prendre en compte lors de la sélection de matériaux pour les tubes de n'importe quelle application est la compatibilité du matériau du tube avec le fluide qui y circule.

Pression du système

La pression de service du système est un autre facteur important pour déterminer le type, et surtout le diamètre, des tubes à installer. Généralement, les installations à haute pression requièrent des matériaux résistants comme l'acier inoxydable. Les assemblages tubes-raccords ne doivent jamais être soumis à une pression supérieure à la pression de service recommandée.

Facteurs de déclassement de la température

Le tableau 1 indique les facteurs de déclassement appliqués aux tubes en acier inoxydable 316 et aux raccords MPI™ à température élevée.

	°F	-425 à 100	200	300	400	500	600	700	800	900	1000
	°C	-254 à 38	93	149	204	260	316	371	427	482	538
Dureté 1/8*		1 000	1 000	1 000	0,960	0,885	0,835	0,795	0,770	0,750	0,740
Recuit**		1 000	1 000	1 000	0,965	0,895	0,850	0,815	0,795	0,775	0,765

* Utiliser avec tubes 316 dureté 1/8 figurant aux tableaux 2 et 3 de la page 3.

** Utiliser avec tubes 316 recuits figurant au tableau 4 de la page 3.

Pour obtenir la pression déclassée, multipliez la pression nominale à température ambiante (RT) indiquée dans le catalogue par le facteur de déclassement correspondant.

Exemple : Raccords et tubes MPI™ 1/4" à 800 °F

Pression de service à température ambiante =
15 000 psi (comme indiqué au tableau 2)

Facteur de déclassement à 800 °F
= 0,770 (tube dureté 1/8) (comme indiqué ci-dessus)

**Pression de service à 800 °F
= 15 000 x 0,770 = 11 550 psi**

Raccords MPI™ moyenne pression

Tableaux Pression de service maximale autorisée

Les tableaux 2, 3 et 4 indiquent les pressions recommandées maximales selon la taille et le matériau de fabrication des tubes. Un taux est indiqué pour les diamètres et les épaisseurs de paroi de tube acceptables. Les combinaisons pour lesquelles la pression nominale n'est pas mentionnée ne sont pas recommandées pour les raccords MPI™.

Tubes MPI™

Les tubes MPI™ portent la mention « MPI » et sont conçus pour offrir des performances optimales avec les raccords MPI™. Les tubes MPI™ ont un diamètre extérieur nominal de $\pm 0,003$ ". Ils sont fabriqués en acier inoxydable 316 sans soudure, étirés à froid et de dureté 1/8 (non recuits). Leur résistance à la traction est d'environ 40 % supérieure à celle des tubes recuits.

Tableau 2– Acier inoxydable 316 (sans soudure/non recuit - dureté 1/8)

Taille Tube (po.)	D.E. nominal (po.)	D.I. nominal (po.)	Pression de service (psi)	Réf. Tube MPI™
1/4	0,250	0,125	15 000	4-240 MPITube-SS-15K
3/8	0,375	0,219	15 000	6-240 MPITube-SS-15K
9/16	0,562	0,344	15 000	9-240 MPITube-SS-15K
3/4	0,750	0,469	15 000	12-240 MPITube-SS-15K
1	1 000	0,656	12 500	16-240 MPITube-SS-12K

REMARQUE : Les pressions de service sont calculées à partir d'une tension autorisée de 35 000 psi pour des tubes en acier inoxydable 316 de dureté 1/8 avec une résistance minimale à la traction de 105 000 psi.

REMARQUE : Pour monter les raccords MPI™ sur des tubes de tailles 3/4 et 1 po, procédez à un **prétissage hydraulique**.

* Consultez les tableaux de pression usine pour d'autres matériaux.

Dimensions en pouces à titre informatif uniquement et susceptibles de changer.

Tubes Cone & Thread

Les tubes Cone & Thread (C&T) sont en acier inoxydable 316 sans soudure de dureté 1/8 et sont conçus pour être utilisés avec les raccords C&T existants. Les tubes C&T ont un D.E. plus petit de 0,010 po pour faciliter les opérations de cônage et de taraudage requises pour une utilisation avec les raccords C&T. Les raccords MPI™ sont performants avec les tubes C&T indiqués ci-dessous. **Cependant, ils nécessitent un prémontage hydraulique** pour offrir des performances optimales.

Tableau 3– Acier inoxydable 316 (D.E. sous-dimensionné, sans soudure/non recuit - dureté 1/8)

Taille Tube (po.)	D.E. maximum (po.)	D.I. nominal (po.)	Pression de service (psi)	Taille tube (po.)	D.E. maximum (po.)	D.I. nominal (po.)	Pression de service (psi)
1/4	0,250	0,109	12 500	9/16	0,562	0,359	10 000
3/8	0,375	0,203	12 500	3/4	0,750	0,516	10 000
9/16	0,562	0,312	12 500	1	1 000	0,688	10 000

Dimensions en pouces à titre informatif uniquement et susceptibles de changer.

Tubes de qualité instrumentation à paroi épaisse

Tableau 4– Acier inoxydable 316 (sans soudure/recuit)

Taille tube (po.)	Épaisseur paroi tube (po.)								
	0,065	0,083	0,095	0,109	0,120	0,134	0,156	0,188	0,220
	Pression de service (psi)								
1/4	10 300	13 300							
3/8	6 600	8 600	10 000	11 700					
1/2		6 700	7 800	9 100	10 000	11 400			
3/4				5 800	6 400	7 300	8 600	10 600	
1					4 700	5 300	6 200	7 700	9 200

REMARQUE : Les pressions de service sont calculées à partir d'une tension de contrainte autorisée de 20 000 psi pour des tubes en acier inoxydable 316 recuit avec une tolérance de D.E. nominale de $\pm 0,005$ po.

Dimensions en pouces à titre informatif uniquement et susceptibles de changer.

Raccords MPI™ moyenne pression

FBMP7

MPI™ vers connecteur mâle NPT

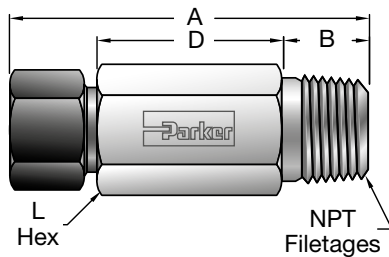

Parker Référence	Pouces						Pression de fonctionnement (PSIG)
	MPI™ Taille	Filetage NPT	A	B	D	L Hex	
4-2 FBMP7	1/4	1/8 - 27	1,91	0,38	1,03	5/8	15 000
4-4 FBMP7	1/4	1/4 - 18	2,10	0,57	1,03	5/8	15 000
4-6 FBMP7	1/4	3/8 - 18	2,00	0,57	0,93	3/4	15 000
4-8 FBMP7	1/4	1/2 - 14	2,17	0,76	0,91	7/8	15 000
6-4 FBMP7	3/8	1/4 - 18	2,43	0,57	1,24	3/4	15 000
6-6 FBMP7	3/8	3/8 - 18	2,43	0,57	1,24	3/4	15 000
6-8 FBMP7	3/8	1/2 - 14	2,48	0,76	1,10	7/8	15 000
8-6 FBMP7	1/2	3/8 - 18	2,85	0,57	1,60	1	15 000
8-8 FBMP7	1/2	1/2 - 14	2,81	0,76	1,37	1	15 000
9-6 FBMP7	9/16	3/8 - 18	2,91	0,57	1,59	1 1/16	15 000
9-8 FBMP7	9/16	1/2 - 14	3,04	0,76	1,53	1 1/16	15 000
12-8 FBMP7	3/4	1/2 - 14	3,85	0,76	2,21	1 3/8	15 000
12-12 FBMP7	3/4	3/4 - 14	3,46	0,76	1,82	1 3/8	10 000
16-12 FBMP7	1	3/4 - 14	4,53	0,76	2,64	1 3/4	10 000
16-16 FBMP7	1	1 - 11,5	4,58	0,95	2,50	1 3/4	10 000

Dimensions en pouces à titre informatif uniquement et susceptibles de changer.

XHBMP7

Connecteur Évasement 37° vers MPI™

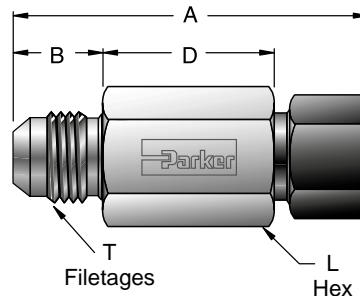

Parker Référence	Pouces							Pression de fonctionnement (PSIG)
	Évasement 37° Adaptateur	Taille MPI™	A	B	D	T vissé	L Hex	
4-4 XHBMP7	1/4	1/4	2,08	0,55	1,03	7/16 - 20	5/8	15 000
4-6 XHBMP7	1/4	3/8	2,54	0,55	1,37	7/16 - 20	3/4	15 000
4-8 XHBMP7	1/4	1/2	2,90	0,55	1,66	7/16 - 20	1	15 000
4-9 XHBMP7	1/4	9/16	2,96	0,55	1,66	7/16 - 20	1 1/16	15 000
6-4 XHBMP7	3/8	1/4	1,97	0,56	0,92	9/16 - 18	5/8	12 500
6-6 XHBMP7	3/8	3/8	2,24	0,56	1,06	9/16 - 18	3/4	12 500
6-8 XHBMP7	3/8	1/2	2,90	0,56	1,66	9/16 - 18	1	12 500
6-9 XHBMP7	3/8	9/16	2,97	0,56	1,66	9/16 - 18	1 1/16	12 500
8-6 XHBMP7	1/2	3/8	2,34	0,66	1,06	3/4 - 16	13/16	12 500
8-8 XHBMP7	1/2	1/2	2,69	0,66	1,34	3/4 - 16	1	12 500
8-9 XHBMP7	1/2	9/16	2,77	0,66	1,36	3/4 - 16	1 1/16	12 500
8-12 XHBMP7	1/2	3/4	3,38	.86	1,63	1-1/16 - 12	1 3/8	12 500
16-16 XHBMP7	1	1	4,23	0,91	2,19	1-5/16 - 12	1 3/4	7 200

Dimensions en pouces à titre informatif uniquement et susceptibles de changer.

Raccords MPI™ moyenne pression

MP7H2BX

Connecteur Évasement
37° pour cloison vers
MPI™

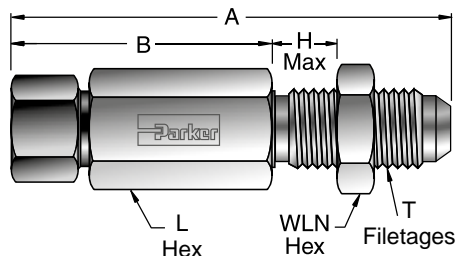

Parker Référence	Pouces								Pression de fonctionnement (PSIG)
	MPI™ Taille	Adaptateur à évasement 37°	A	C	H Max	T vissé	WLN Hex	L Hex	
4-4 MP7H2BX	1/4	1/4	2,76	1,53	0,40	7/16 - 20	11/16	5/8	15 000
6-6 MP7H2BX	3/8	3/8	3,24	1,93	0,48	9/16 - 18	13/16	3/4	12 500
8-8 MP7H2BX	1/2	1/2	3,44	1,97	0,50	3/4 - 16	1	1	12 500
9-8 MP7H2BX	9/16	1/2	3,76	2,29	0,50	3/4 - 16	1	1 1/16	12 500

* Orifice dans la cloison environ 1/64" (0,015" / 0,4 mm) plus grand que le diamètre externe du filetage.

Dimensions en pouces à titre informatif uniquement et susceptibles de changer.

X41HBMP7

Haute pression
Connecteur C&T vers
MPI™

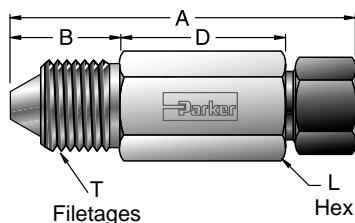

Parker Référence	Pouces								Pression de fonctionnement (PSIG)
	Haute pression Adaptateur	Haute pression Raccordement	Taille MPI™	A	B	D	T vissé	L Hex	
4-4 X41HBMP7	1/4	F250C	1/4	2,25	0,72	1,03	9/16 - 18	5/8	15 000
4-6 X41HBMP7	1/4	F250C	3/8	2,71	0,72	1,37	9/16 - 18	3/4	15 000
6-4 X41HBMP7	3/8	F375C	1/4	2,52	0,92	1,10	3/4 - 16	13/16	15 000
6-6 X41HBMP7	3/8	F375C	3/8	2,92	0,92	1,37	3/4 - 16	13/16	15 000
6-9 X41HBMP7	3/8	F375C	9/16	3,37	0,92	1,70	3/4 - 16	1 1/16	15 000
9-6 X41HBMP7	9/16	F562C	3/8	3,12	1,13	1,37	1 1/8 - 12	1 3/16	15 000
9-9 X41HBMP7	9/16	F562C	9/16	3,58	1,13	1,70	1 1/8 - 12	1 3/16	15 000
9-12 X41HBMP7	9/16	F562C	3/4	4,03	1,13	2,02	1 1/8 - 12	1 3/8	15 000

Dimensions en pouces à titre informatif uniquement et susceptibles de changer.

Raccords MPI™ moyenne pression

X42HBMP7

Moyenne pression
Connecteur C&T vers
MPI™

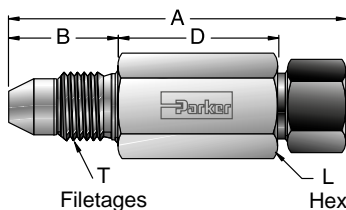

Parker Référence	Pouces								Pression de fonctionnement (PSIG)
	Moyenne pression Adaptateur	Moyenne pression Raccordement	Taille MPI™	A	B	D	T vissé	L Hex	
4-4 X42HBMP7	1/4	SF250CX	1/4	2,34	0,81	1,03	7/16 - 20	5/8	15 000
4-6 X42HBMP7	1/4	SF250CX	3/8	2,80	0,81	1,37	7/16 - 20	3/4	15 000
4-9 X42HBMP7	1/4	SF250CX	9/16	3,31	0,81	1,75	7/16 - 20	1-1/16	15 000
6-4 X42HBMP7	3/8	SF375CX	1/4	2,47	0,94	1,03	9/16 - 18	3/4	15 000
6-6 X42HBMP7	3/8	SF375CX	3/8	2,93	0,94	1,37	9/16 - 18	3/4	15 000
6-8 X42HBMP7	3/8	SF375CX	1/2	3,28	0,94	1,65	9/16 - 18	1	15 000
6-9 X42HBMP7	3/8	SF375CX	9/16	3,44	0,94	1,75	9/16 - 18	1-1/16	15 000
9-4 X42HBMP7	9/16	SF562CX	1/4	2,56	1,13	0,93	13/16 - 16	7/8	15 000
9-6 X42HBMP7	9/16	SF562CX	3/8	2,85	1,13	1,10	13/16 - 16	7/8	15 000
9-8 X42HBMP7	9/16	SF562CX	1/2	3,16	1,13	1,35	13/16 - 16	1	15 000
9-9 X42HBMP7	9/16	SF562CX	9/16	3,41	1,13	1,54	13/16 - 16	1-1/16	15 000
9-12 X42HBMP7	9/16	SF562CX	3/4	4,20	1,13	2,19	13/16 - 16	1-3/8	15 000
12-9 X42HBMP7	3/4	SF750CX	9/16	3,55	1,31	1,35	3/4 - 14 NPS	1-1/16	15 000
12-12 X42HBMP7	3/4	SF750CX	3/4	4,15	1,31	1,96	3/4 - 14 NPS	1-3/8	15 000
12-16 X42HBMP7	3/4	SF750CX	1	5,27	1,31	2,83	3/4 - 14 NPS	1-3/4	12 500

Dimensions en pouces à titre informatif uniquement et susceptibles de changer.

GBMP7

Connecteur femelle
MPI™ NPT

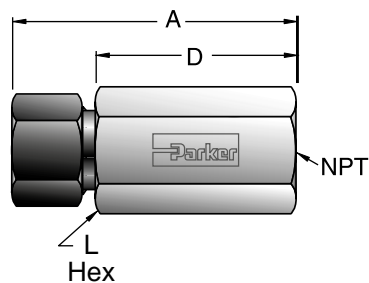

4-2 GBMP7	1/4	1/8 - 27	2,06	1,56	13/16	15 000
4-4 GBMP7	1/4	1/4 - 18	2,25	1,75	1	15 000
4-6 GBMP7	1/4	3/8 - 18	2,35	1,85	1 1/8	15 000
4-8 GBMP7	1/4	1/2 - 14	2,58	2,08	1 3/8	15 000
6-2 GBMP7	3/8	1/8 - 27	2,37	1,74	13/16	15 000
6-4 GBMP7	3/8	1/4 - 18	2,56	1,93	1	15 000
6-6 GBMP7	3/8	3/8 - 18	2,66	2,03	1 1/8	15 000
6-8 GBMP7	3/8	1/2 - 14	2,87	2,24	1 3/8	15 000
8-4 GBMP7	1/2	1/4 - 18	2,89	2,20	1	15 000
8-6 GBMP7	1/2	3/8 - 18	2,99	2,30	1 1/8	15 000
8-8 GBMP7	1/2	1/2 - 14	3,20	2,51	1 3/8	15 000
9-4 GBMP7	9/16	1/4 - 18	2,68	2,18	1 3/8	15 000
9-6 GBMP7	9/16	3/8 - 18	2,93	2,30	1 1/8	15 000
9-8 GBMP7	9/16	1/2 - 14	3,26	2,51	1 3/8	15 000
12-8 GBMP7	3/4	1/2 - 14	3,70	2,82	1 3/8	15 000

Dimensions en pouces à titre informatif uniquement et susceptibles de changer.

Moyenne pression
Raccords instrumentation

Raccords MPI™ moyenne pression

MP7HBA

Connecteur MPI™ vers mâle SAE à joint torique

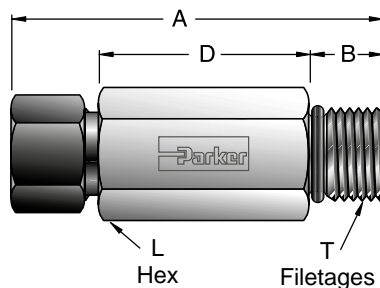

Parker Référence	Pouces							Pression de fonctionnement (PSIG)
	MPI™ Taille	SAE* Embout	A	B	D	T vissé	L Hex	
4-4 MP7HBA	1/4	1/4	1,90	0,43	0,97	7/16 - 20	5/8	12 500
4-6 MP7HBA	1/4	3/8	1,94	0,47	0,97	9/16 - 18	11/16	12 500
4-8 MP7HBA	1/4	1/2	1,97	0,55	0,91	3/4 - 16	7/8	12 500
6-4 MP7HBA	3/8	1/4	2,41	0,43	1,35	7/16 - 20	3/4	12 500
6-6 MP7HBA	3/8	3/8	2,20	0,47	1,10	9/16 - 18	3/4	12 500
6-8 MP7HBA	3/8	1/2	2,23	0,55	1,05	3/4 - 16	7/8	12 500
8-4 MP7HBA	1/2	1/4	2,81	0,43	1,69	7/16 - 20	1	12 500
8-6 MP7HBA	1/2	3/8	2,82	0,47	1,66	9/16 - 18	1	12 500
8-8 MP7HBA	1/2	1/2	2,60	0,55	1,36	3/4 - 16	1	12 500
9-6 MP7HBA	9/16	3/8	2,89	0,47	1,67	9/16 - 18	1 1/16	12 500
9-8 MP7HBA	9/16	1/2	2,89	0,55	1,59	3/4 - 16	1 1/16	12 500

*Tous les embouts mâles à joint torique pour raccords MPI™ sont prévus pour usage industriel et sont conformes SAE J1926-2. Pour être suffisamment résistant, le filetage de cet embout doit être inséré au maximum. La profondeur d'insertion minimale du filetage dans l'orifice femelle est spécifiée dans la norme SAE J1926. Le joint torique standard est en nitrile #N0552-90.

Dimensions en pouces à titre informatif uniquement et susceptibles de changer.

M40HBMP7

Connecteur Flexible haute pression type « M » vers MPI™

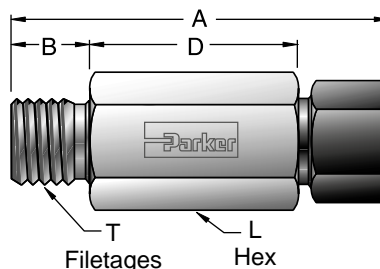

Parker Référence	Pouces							Pression Pression (PSIG)
	FLEXIBLE* Adaptateur	MPI™ Taille	A	B	D	T vissé	L Hex	
6-4 M40HBMP7	- 6	1/4	2,03	0,50	1,03	9/16 - 18	5/8	15 000
6-6 M40HBMP7	- 6	3/8	2,45	0,50	1,32	9/16 - 18	3/4	15 000
8-6 M40HBMP7	- 8	3/8	2,57	0,63	1,32	3/4 - 16	13/16	15 000
8-8 M40HBMP7	- 8	1/2	2,90	0,63	1,59	3/4 - 16	1	15 000
8-9 M40HBMP7	- 8	9/16	2,97	0,63	1,59	3/4 - 16	1-1/16	15 000
10-4 M40HBMP7	- 10	1/4	2,39	0,75	1,14	7/8 - 14	15/16	15 000
10-6 M40HBMP7	- 10	3/8	2,72	0,75	1,34	7/8 - 14	15/16	15 000
11-8 M40HBMP7	- 11	1/2	2,89	0,63	1,58	1 - 12	1-1/16	15 000
11-9 M40HBMP7	- 11	9/16	2,95	0,63	1,58	1 - 12	1-1/16	15 000
11-12 M40HBMP7	-11	3/4	3,59	0,63	2,08	1 - 12	1-3/8	15 000
16-16 M40HBMP7	- 16	1	3,88	0,63	2,13	1-5/16 - 12	1-3/4	12 500

* S'adapte au raccord tournant pour flexible type « M ».

Dimensions en pouces à titre informatif uniquement et susceptibles de changer.

Raccords MPI™ moyenne pression

GH2BMP7

Connecteur MPI™ pour cloison vers femelle NPT

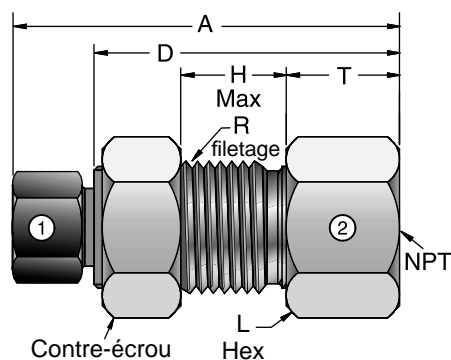

Référence Parker	Pouces								Pression de service (PSIG)
	Taille MPI™	Filetage NPT	A	D	H Max.	R Filetage	T	L HEX	
4-4 GH2BMP7	1/4	1/4 - 18	2,38	1,88	0,56	3/4 - 20	0,75	1	15 000
6-8 GH2BMP7	3/8	1/2 - 14	3,13	2,50	0,63	7/8 - 20	1,25	1-3/8	15 000
6-12 GH2BMP7	3/8	3/4 - 14	3,19	2,56	0,63	7/8 - 20	1,31	1-1/2	10 000
8-12 GH2BMP7	1/2	3/4 - 14	3,50	2,81	0,75	1-1/8 - 20	1,31	1-1/2	10 000
9-4 GH2BMP7	9/16	1/4 - 18	2,82	2,07	0,63	1-1/8 - 20	0,69	1-3/8	15 000

* Orifice dans la cloison environ 1/64" (0,015" / 0,4 mm) plus grand que le diamètre externe du filetage.

Dimensions en pouces à titre informatif uniquement et susceptibles de changer.

HBMP7

Connecteur MPI™ union

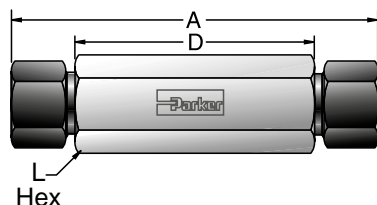

Référence Parker	Pouces				Pression de service (PSIG)
	Taille MPI™	A	D	L HEX	
4-4 HBMP7	1/4	2,88	1,88	5/8	15 000
6-4 HBMP7	3/8 - 1/4	3,32	2,19	3/4	15 000
6-6 HBMP7	3/8	3,44	2,19	3/4	15 000
8-4 HBMP7	1/2 - 1/4	3,88	2,70	1	15 000
8-6 HBMP7	1/2 - 3/8	4,01	2,70	1	15 000
8-8 HBMP7	1/2	4,07	2,70	1	15 000
9-4 HBMP7	9/16 - 1/4	3,95	2,70	1-1/16	15 000
9-6 HBMP7	9/16 - 3/8	4,07	2,70	1-1/16	15 000
9-8 HBMP7	9/16 - 1/2	4,13	2,70	1-1/16	15 000
9-9 HBMP7	9/16	4,20	2,70	1-1/16	15 000
12-6 HBMP7	3/4 - 3/8	4,76	3,25	1-3/8	15 000
12-9 HBMP7	3/4 - 9/16	5,15	3,51	1-3/8	15 000
12-12 HBMP7	3/4	5,08	3,31	1-3/8	15 000
16-16 HBMP7	1	6,52	4,25	1-3/4	12 500

Dimensions en pouces à titre informatif uniquement et susceptibles de changer.

Raccords MPI™ moyenne pression

WBMP7

Connecteur MPI™
union pour cloison

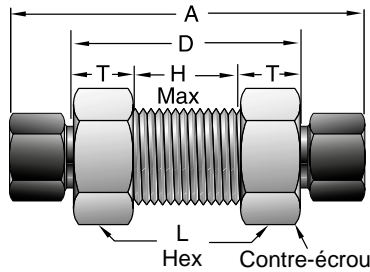

Parker Référence	Pouces							Pression Pression (PSIG)
	Taille MPI™	A	D	H A	T	*R Filetages	L Hex	
4-4 WBMP7	1/4	2,88	1,88	0,88	0,50	3/4-20	1	15 000
6-6 WBMP7	3/8	3,44	2,19	1,07	0,56	7/8-20	1 1/8	15 000
8-8 WBMP7	1/2	4,07	2,70	1,32	0,69	1 1/8-20	1 3/8	15 000
8-9 WBMP7	1/2 - 9/16	4,20	2,70	1,32	0,69	1 1/8-20	1 3/8	15 000
9-8 WBMP7	9/16 - 1/2	4,20	2,70	1,32	0,69	1 1/8-20	1 3/8	15 000
9-9 WBMP7	9/16	4,20	2,70	1,32	0,69	1 1/8-20	1 3/8	15 000
12-12 WBMP7	3/4	5,08	3,31	1,56	0,88	1 7/16-18	1 7/8	15 000
16-16 WBMP7	1	6,52	4,25	2,00	1,13	1 7/8-12	2 1/2	12 500

* Orifice dans la cloison environ 1/64" (0,015" / 0,4 mm) plus grand que le diamètre externe du filetage.
Dimensions en pouces à titre informatif uniquement et susceptibles de changer.

GM7

Embout mâle MPI™
vers femelle NPT

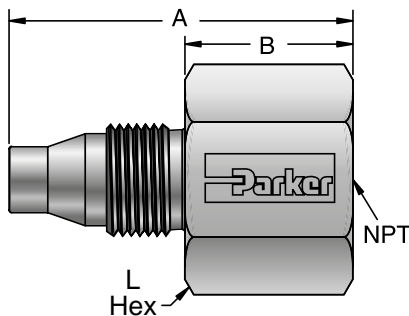

Parker Référence	Pouces						Pression de fonctionnement (PSIG)
	Filetage mâle MPI™ ¹	Femelle Embout NPT	A	B	Filetage NPT	L Hex	
4-4 GM7	1/4	1/4	1,73	0,85	1/4 - 18	1	15 000
4-6 GM7	1/4	3/8	1,83	0,95	3/8 - 18	1 1/8	15 000
6-4 GM7	3/8	1/4	1,84	0,85	1/4 - 18	1	15 000
6-6 GM7	3/8	3/8	1,94	0,95	3/8 - 18	1 1/8	15 000
6-8 GM7	3/8	1/2	2,17	1,17	1/2 - 14	1 3/8	15 000
8-4 GM7	1/2	1/4	2,05	0,85	1/4 - 18	1	15 000
8-6 GM7	1/2	3/8	2,15	0,95	3/8 - 18	1 1/8	15 000
8-8 GM7	1/2	1/2	2,37	1,17	1/2 - 14	1 3/8	15 000
9-4 GM7	9/16	1/4	2,05	0,85	1/4 - 18	1	15 000
9-6 GM7	9/16	3/8	2,15	0,95	3/8 - 18	1 1/8	15 000
9-8 GM7	9/16	1/2	2,37	1,17	1/2 - 14	1 3/8	15 000
12-4 GM7	3/4	1/4	2,17	0,75	1/4 - 18	1 1/4	15 000
12-6 GM7	3/4	3/8	2,17	0,75	3/8 - 18	1 1/4	15 000
12-8 GM7	3/4	1/2	2,59	1,17	1/2 - 14	1 3/8	15 000

¹Tournez de 1/4 ou 1/2 tour après serrage manuel et lubrifiez le filetage et l'embout conique avant chaque réassemblage.

Dimensions en pouces à titre informatif uniquement et susceptibles de changer.

GM7

Embout mâle MPI™
vers orifice C&T
haute pression

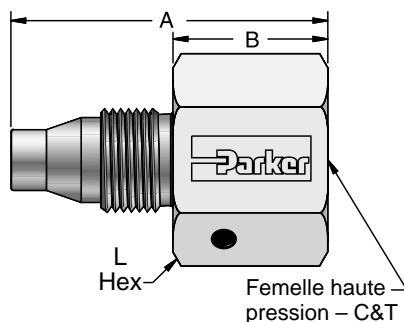

Parker Référence	Pouces						Pression de fonctionnement (PSIG)
	Filetage mâle MPI™ ¹	Orifice C&T haute pression	A	B	Filetage C&T	L Hex	
4-4HF GM7	1/4	1/4	1,57	0,69	9/16 - 18	3/4	15 000
6-4HF GM7	3/8	1/4	1,68	0,69	9/16 - 18	3/4	15 000
6-6HF GM7	3/8	3/8	1,87	0,88	3/4 - 16	1	15 000
8-4HF GM7	1/2	1/4	1,89	0,69	9/16 - 18	15/16	15 000
8-6HF GM7	1/2	3/8	2,07	0,88	3/4 - 16	1	15 000
9-4HF GM7	9/16	1/4	1,89	0,69	9/16 - 18	1	15 000
9-6HF GM7	9/16	3/8	2,07	0,88	3/4 - 16	1	15 000
12-4HF GM7	3/4	1/4	2,17	0,75	9/16 - 18	1 1/4	15 000
12-6HF GM7	3/4	3/8	2,30	0,88	3/4 - 16	1 1/4	15 000

¹Tournez de 1/4 ou 1/2 tour après serrage manuel et lubrifiez le filetage et l'embout conique avant chaque réassemblage.

Dimensions en pouces à titre informatif uniquement et susceptibles de changer.

Raccords MPI™ moyenne pression

T7HBT7

Embout de raccordement MPI™

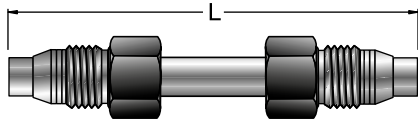

Parker Référence	Pouces		Pression Pression (PSIG)
	Tube Taille	L	
* 4 T7HBT7-SS	1/4	2,72	15 000
4 T7HBT7-SS 4.0	1/4	4,00	15 000
4 T7HBT7-SS 6.0	1/4	6,00	15 000
4 T7HBT7-SS 8.0	1/4	8,00	15 000
4 T7HBT7-SS 10.0	1/4	10,00	15 000
4 T7HBT7-SS 12.0	1/4	12,00	15 000
* 6 T7HBT7-SS	3/8	3,19	15 000
6 T7HBT7-SS 4.0	3/8	4,00	15 000
6 T7HBT7-SS 6.0	3/8	6,00	15 000
6 T7HBT7-SS 8.0	3/8	8,00	15 000
6 T7HBT7-SS 10.0	3/8	10,00	15 000
6 T7HBT7-SS 12.0	3/8	12,00	15 000
* 9 T7HBT7-SS	9/16	3,85	15 000
9 T7HBT7-SS 6.0	9/16	6,00	15 000
9 T7HBT7-SS 8.0	9/16	8,00	15 000
9 T7HBT7-SS 10.0	9/16	10,00	15 000
9 T7HBT7-SS 12.0	9/16	12,00	15 000
* 12 T7HBT7-SS	3/4	4,55	15 000
12 T7HBT7-SS 6.0	3/4	6,00	15 000
12 T7HBT7-SS 8.0	3/4	8,00	15 000
12 T7HBT7-SS 10.0	3/4	10,00	15 000
12 T7HBT7-SS 12.0	3/4	12,00	15 000

Vissez 1/2 tour à partir du serrage manuel.

*Même longueur d'assemblage que MP7PC.

Dimensions en pouces à titre informatif uniquement et susceptibles de changer.

T7HF

Tronçon de tube MPI™ vers tuyau mâle NPT

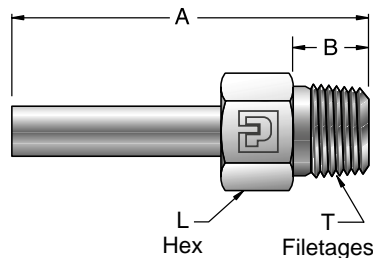

Parker Référence	Pouces						Pression de fonctionnement (PSIG)
	Embout de tube MPI™	Embout mâle NPT	A	B	Filetage NPT	L Hex	
4-4 T7HF	1/4	1/4	2,32	0,57	1/4 - 18	5/8	15 000
4-6 T7HF	1/4	3/8	2,44	0,57	3/8 - 18	3/4	15 000
4-8 T7HF	1/4	1/2	2,76	0,76	1/2 - 14	7/8	15 000
6-4 T7HF	3/8	1/4	2,56	0,57	1/4 - 18	5/8	15 000
6-6 T7HF	3/8	3/8	2,68	0,57	3/8 - 18	3/4	15 000
6-8 T7HF	3/8	1/2	2,99	0,76	1/2 - 14	7/8	15 000
8-4 T7HF	1/2	1/4	2,82	0,57	1/4 - 18	5/8	15 000
8-6 T7HF	1/2	3/8	2,95	0,57	3/8 - 18	3/4	15 000
8-8 T7HF	1/2	1/2	3,26	0,76	1/2 - 14	7/8	15 000
9-4 T7HF	9/16	1/4	2,88	0,57	1/4 - 18	5/8	15 000
9-6 T7HF	9/16	3/8	3,01	0,57	3/8 - 18	3/4	15 000
9-8 T7HF	9/16	1/2	3,32	0,76	1/2 - 14	7/8	15 000
9-12 T7HF	9/16	3/4	3,43	0,76	3/4 - 14	1 1/8	10 000
12-8 T7HF	3/4	1/2	3,67	0,76	1/2 - 14	7/8	15 000
12-12 T7HF	3/4	3/4	3,80	0,76	3/4 - 14	1 1/8	10 000

Ajouter -Z6 pour avoir écrous + bagues sertis sur l'embout.

Dimensions en pouces à titre informatif uniquement et susceptibles de changer.

Raccords MPI™ moyenne pression

XHT7

Évasement 37° vers embout de tube MPI™

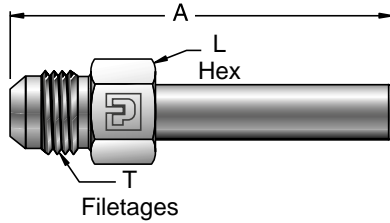

Parker Référence	Pouces					Pression Pression (PSIG)
	Évasement 37° Taille d'adaptateur	MPI™ Embout de tube	A	T vissé	L Hex	
4-4 XHT7	1/4	1/4	2,24	7/16 - 20	1/2	15 000
4-6 XHT7	1/4	3/8	2,47	7/16 - 20	1/2	15 000
6-4 XHT7	3/8	1/4	2,37	9/16 - 18	5/8	12 500
6-6 XHT7	3/8	3/8	2,60	9/16 - 18	5/8	12 500
6-8 XHT7	3/8	1/2	2,87	9/16 - 18	5/8	12 500
6-9 XHT7	3/8	9/16	2,93	9/16 - 18	5/8	12 500
8-6 XHT7	1/2	3/8	2,77	3/4 - 16	13/16	12 500
8-8 XHT7	1/2	1/2	3,04	3/4 - 16	13/16	12 500
8-9 XHT7	1/2	9/16	3,10	3/4 - 16	13/16	12 500

Ajouter -Z6 pour avoir écrous + bagues sertis sur l'embout.
Dimensions en pouces à titre informatif uniquement et susceptibles de changer.

X41HT7

Haute pression vers embout de tube MPI™

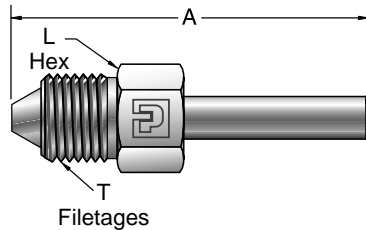

Parker Référence	Pouces					Pression Pression (PSIG)
	Taille adaptateur haute pression	MPI™ Embout de tube	A	T vissé	L Hex	
4-4 X41HT7	1/4	1/4	2,59	9/16 - 18	5/8	15 000
4-6 X41HT7	1/4	3/8	2,83	9/16 - 18	5/8	15 000
4-8 X41HT7	1/4	1/2	3,10	9/16 - 18	5/8	15 000
4-9 X41HT7	1/4	9/16	3,16	9/16 - 18	5/8	15 000
6-4 X41HT7	3/8	1/4	2,92	3/4 - 16	13/16	15 000
6-6 X41HT7	3/8	3/8	3,16	3/4 - 16	13/16	15 000
6-8 X41HT7	3/8	1/2	3,43	3/4 - 16	13/16	15 000
6-9 X41HT7	3/8	9/16	3,49	3/4 - 16	13/16	15 000
9-4 X41HT7	9/16	1/4	3,25	1 1/8 - 12	1-3/16	15 000
9-6 X41HT7	9/16	3/8	3,49	1 1/8 - 12	1-3/16	15 000
9-8 X41HT7	9/16	1/2	3,75	1 1/8 - 12	1-3/16	15 000
9-9 X41HT7	9/16	9/16	3,82	1 1/8 - 12	1-3/16	15 000

Ajouter -Z6 pour avoir écrous + bagues sertis sur l'embout.
Dimensions en pouces à titre informatif uniquement et susceptibles de changer.

X47HT7

Connecteur orifice moyenne pression vers embout de tube MPI™

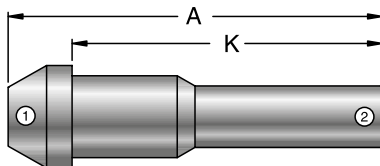

Référence Parker	Pouces				Pression de service (PSIG)
	Embout de raccordement MP n°1	Tronçon de tube MPI n°2	A	K	
9-6 X47HT7	9/16	3/8	3,21	1,61	15 000
9-9 X47HT7	9/16	9/16	3,53	3,03	15 000
12-9 X47HT7	3/4	9/16	3,72	1,94	15 000
12-12 X47HT7	3/4	3/4	4,07	3,44	15 000
16-9 X47HT7	1	9/16	4,23	3,44	15 000
16-12 X47HT7	1	3/4	4,57	3,79	15 000
16-16 X47HT7	1	1	5,19	4,41	12 500

L'embout n°1 doit être monté avec un écrou moyenne pression.
Ajouter -Z6 pour avoir écrous + bagues sertis sur l'embout.
Dimensions en pouces à titre informatif uniquement et susceptibles de changer.

Moyenne pression Raccords instrumentation

Raccords MPI™ moyenne pression

X42HT7

Moyenne pression vers embout de tube MPI™

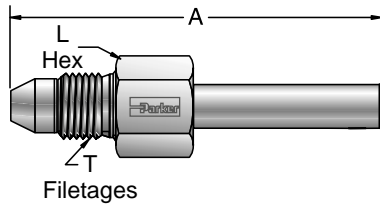

Parker Référence	Pouces					Pression Pression (PSIG)
	Taille adaptateur moyenne pression	MPI™ Embout de tube	A	T vissé	L Hex	
4-4 X42HT7	1/4	1/4	2,68	7/16 - 20	5/8	15 000
4-6 X42HT7	1/4	3/8	2,92	7/16 - 20	5/8	15 000
4-8 X42HT7	1/4	1/2	3,18	7/16 - 20	5/8	15 000
4-9 X42HT7	1/4	9/16	3,25	7/16 - 20	5/8	15 000
6-4 X42HT7	3/8	1/4	2,94	9/16 - 18	3/4	15 000
6-6 X42HT7	3/8	3/8	3,17	9/16 - 18	3/4	15 000
6-8 X42HT7	3/8	1/2	3,44	9/16 - 18	3/4	15 000
6-9 X42HT7	3/8	9/16	3,50	9/16 - 18	3/4	15 000
9-4 X42HT7	9/16	1/4	3,25	13/16 - 16	7/8	15 000
9-6 X42HT7	9/16	3/8	3,49	13/16 - 16	7/8	15 000
9-8 X42HT7	9/16	1/2	3,75	13/16 - 16	7/8	15 000
9-9 X42HT7	9/16	9/16	3,81	13/16 - 16	7/8	15 000
9-12 X42HT7	9/16	3/4	4,16	13/16 - 16	7/8	15 000
12-9 X42HT7	3/4	9/16	4,00	3/4 - 14 NPS	1 1/8	15 000
12-12 X42HT7	3/4	3/4	4,35	3/4 - 14 NPS	1 1/8	15 000

Ajouter -Z6 pour avoir écrous + bagues sertis sur l'embout.

Dimensions en pouces à titre informatif uniquement et susceptibles de changer.

T7HOA

Embout de tube MPI™ vers mâle SAE à joint torique

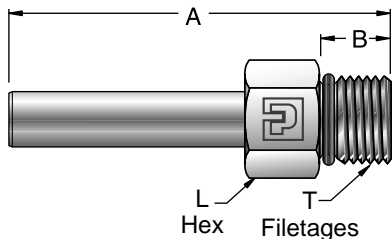

Parker Référence	Pouces						Pression de fonctionnement (PSIG)
	Embout de tube MPI™	Embout à joint torique SAE	A	B	T Filetage	L Hex	
4-4 T7HOA	1/4	1/4	2,25	0,43	7/16 - 20	9/16	12 500
4-6 T7HOA	1/4	3/8	2,35	0,47	9/16 - 18	11/16	12 500
4-8 T7HOA	1/4	1/2	2,49	0,55	3/4 - 16	7/8	12 500
6-4 T7HOA	3/8	1/4	2,48	0,43	7/16 - 20	9/16	12 500
6-6 T7HOA	3/8	3/8	2,58	0,47	9/16 - 18	11/16	12 500
6-8 T7HOA	3/8	1/2	2,72	0,55	3/4 - 16	7/8	12 500
8-4 T7HOA	1/2	1/4	2,75	0,43	7/16 - 20	9/16	12 500
8-6 T7HOA	1/2	3/8	2,85	0,47	9/16 - 18	11/16	12 500
8-8 T7HOA	1/2	1/2	2,99	0,55	3/4 - 16	7/8	12 500
9-4 T7HOA	9/16	1/4	2,81	0,43	7/16 - 20	5/8	12 500
9-6 T7HOA	9/16	3/8	2,91	0,47	9/16 - 18	11/16	12 500
9-8 T7HOA	9/16	1/2	3,05	0,55	3/4 - 16	7/8	12 500

Ajouter -Z6 pour avoir écrous + bagues sertis sur l'embout.

*Tous les embouts à joint torique mâles pour raccords MPI™ sont prévus pour usage industriel et sont conformes SAE J1926-2. Pour être suffisamment résistants, le filetage de cet embout doit être inséré au maximum. La profondeur d'insertion minimale du filetage dans l'orifice femelle est spécifiée dans la norme SAE J9126. Le joint torique standard est en nitrile #N0552-90.

Dimensions en pouces à titre informatif uniquement et susceptibles de changer.

M40HT7

Adaptateur de flexible haute pression type « M » vers embout de tube MPI™

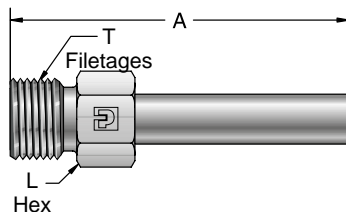

Parker Référence	Pouces					Pression Pression (PSIG)
	Taille adaptateur de flexible*	MPI™ Embout de tube	A	T vissé	L Hex	
6-4 M40HT7	-6	1/4	2,31	9/16 - 18	5/8	15 000
6-6 M40HT7	-6	3/8	2,55	9/16 - 18	5/8	15 000
8-6 M40HT7	-8	3/8	2,74	3/4 - 16	13/16	15 000
8-9 M40HT7	-8	9/16	3,12	3/4 - 16	13/16	15 000
11-6 M40HT7	-11	3/8	2,99	1 - 12	1 1/16	15 000
11-9 M40HT7	-11	9/16	3,31	1 - 12	1 1/16	15 000
11-12 M40HT7	-11	3/4	3,66	1 - 12	1 1/16	15 000
16-12 M40HT7	-16	3/4	3,91	1 5/16 - 12	1 3/8	15 000
16-16 M40HT7	-16	1	4,51	1 5/16 - 12	1 3/8	12 500

Ajouter -Z6 pour avoir écrous + bagues sertis sur l'embout.

Dimensions en pouces à titre informatif uniquement et susceptibles de changer.

Raccords MPI™ moyenne pression

TRBMP7

Réducteur embout de tube MPI™

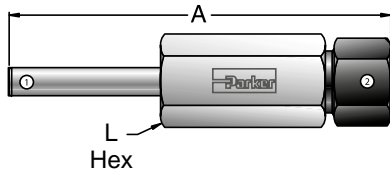

Parker Référence	Pouces				Pression Pression (PSIG)
	Embout de tube MPI™ n°1	Taille MPI™ n°2	A	L Hex	
4-6 TRBMP7	1/4	3/8	3,49	3/4	15 000
4-8 TRBMP7	1/4	1/2	3,94	1	15 000
4-9 TRBMP7	1/4	9/16	4,00	1 1/16	15 000
6-4 TRBMP7	3/8	1/4	3,30	5/8	15 000
6-8 TRBMP7	3/8	1/2	4,17	1	15 000
6-9 TRBMP7	3/8	9/16	4,24	1 1/16	15 000
8-4 TRBMP7	1/2	1/4	3,56	5/8	15 000
8-6 TRBMP7	1/2	3/8	3,99	3/4	15 000
9-4 TRBMP7	9/16	1/4	3,63	5/8	15 000
9-6 TRBMP7	9/16	3/8	4,06	3/4	15 000
9-12 TRBMP7	9/16	3/4	4,97	1 3/8	15 000
12-4 TRBMP7	3/4	1/4	4,17	13/16	15 000
12-6 TRBMP7	3/4	3/8	4,42	13/16	15 000
12-9 TRBMP7	3/4	9/16	4,82	1 1/16	15 000

Ajouter -Z6 pour avoir écrous + bagues sertis sur l'embout.

Dimensions en pouces à titre informatif uniquement et susceptibles de changer.

T7HG

Embout de tube MPI™
vers tuyau femelle NPT

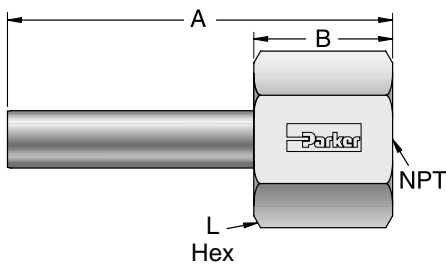

Parker Référence	Pouces						Pression de fonctionnement (PSIG)
	Embout de tube MPI™	Embout femelle NPT	A	B	Filetage NPT	L Hex	
4-2 T7HG	1/4	1/8	2,09	0,72	1/8 - 27	13/16	15 000
4-4 T7HG	1/4	1/4	2,28	0,91	1/4 - 18	1	15 000
4-8 T7HG	1/4	1/2	2,64	1,27	1/2 - 14	1 3/8	15 000
6-2 T7HG	3/8	1/8	2,33	0,72	1/8 - 27	13/16	15 000
6-4 T7HG	3/8	1/4	2,52	0,91	1/4 - 18	1	15 000
6-8 T7HG	3/8	1/2	2,88	1,27	1/2 - 14	1 3/8	15 000
8-2 T7HG	1/2	1/8	2,60	0,72	1/8 - 27	13/16	15 000
8-4 T7HG	1/2	1/4	2,79	0,91	1/4 - 18	1	15 000
8-8 T7HG	1/2	1/2	3,14	1,27	1/2 - 14	1 3/8	15 000
9-4 T7HG	9/16	1/4	2,84	0,91	1/4 - 18	1	15 000
9-8 T7HG	9/16	1/2	3,20	1,27	1/2 - 14	1 3/8	15 000
12-8 T7HG	3/4	1/2	3,55	1,27	1/2 - 14	1 3/8	15 000
12-12 T7HG	3/4	3/4	3,60	1,31	3/4 - 11 1/2	1 1/2	10 000
16-16 T7HG	1	1	4,38	1,50	1 - 11 1/2	1 7/8	10 000

Ajouter -Z6 pour avoir écrous + bagues sertis sur l'embout.

Dimensions en pouces à titre informatif uniquement et susceptibles de changer.

Raccords MPI™ moyenne pression

MP7PC

Embout de raccordement MPI™

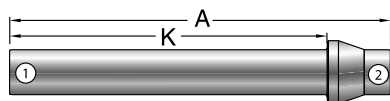

Parker Référence	Pouces				Pression Pression (PSIG)
	Embout de tube MPI™ n°1	Orifice MPI™ n°2 ¹	A	K	
4-4 MP7PC	1/4	1/4	2,69	2,23	15 000
4-6 MP7PC	1/4	3/8	2,93	2,40	15 000
6-6 MP7PC	3/8	3/8	3,17	2,64	15 000
6-8 MP7PC	3/8	1/2	3,43	2,68	15 000
6-9 MP7PC	3/8	9/16	3,50	2,75	15 000
8-8 MP7PC	1/2	1/2	3,70	2,95	15 000
9-9 MP7PC	9/16	9/16	3,82	3,07	15 000
9-12 MP7PC	9/16	3/4	4,17	3,32	15 000
12-12 MP7PC	3/4	3/4	4,52	3,67	15 000
12-16 MP7PC	3/4	1	5,12	4,07	12 500
16-16 MP7PC	1	1	5,74	4,70	12 500

¹ Vissez 1/4 ou 1/2 tour à partir du serrage manuel.

Ajouter -Z6 pour avoir écrous + bagues sertis sur l'embout.

Dimensions en pouces à titre informatif uniquement et susceptibles de changer.

NBMP7

Coude union MPI™ 45°

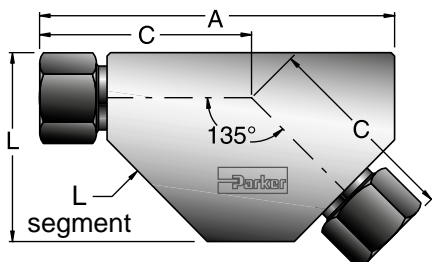

Parker Référence	Pouces					Pression de fonctionnement (PSIG)
	Taille MPI™	A	C	L	L segment	
4-4 NBMP7	1/4	2,56	1,50	1,38	5/8	15 000
6-6 NBMP7	3/8	3,10	1,81	1,63	3/4	15 000
8-8 NBMP7	1/2	3,76	2,18	2,13	1	15 000
9-9 NBMP7	9/16	3,82	2,24	2,13	1	15 000
12-12 NBMP7	3/4	4,76	2,82	2,63	1 3/8	15 000

Dimensions en pouces à titre informatif uniquement et susceptibles de changer.

Raccords MPI™ moyenne pression

T7NBT7

Coude tube MPI™ 45°

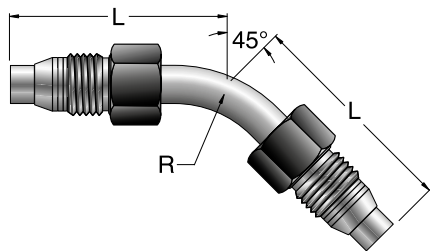

Parker Référence	Pouces			Pression Pression (PSIG)
	Tube Taille	L	R	
4 T7NBT7-SS	1/4	1,69	0,75	15 000
* 4 T7NBT7-SS 2,9	1/4	2,88	0,75	15 000
4 T7NBT7-SS 6,0	1/4	6,00	0,75	15 000
4 T7NBT7-SS 8,0	1/4	8,00	0,75	15 000
4 T7NBT7-SS 10,0	1/4	10,00	0,75	15 000
4 T7NBT7-SS 12,0	1/4	12,00	0,75	15 000
6 T7NBT7-SS	3/8	2,14	1,25	15 000
* 6 T7NBT7-SS 3,4	3/8	3,42	1,25	15 000
6 T7NBT7-SS 6,0	3/8	6,00	1,25	15 000
6 T7NBT7-SS 8,0	3/8	8,00	1,25	15 000
6 T7NBT7-SS 10,0	3/8	10,00	1,25	15 000
6 T7NBT7-SS 12,0	3/8	12,00	1,25	15 000
9 T7NBT7-SS	9/16	2,77	2,00	15 000
* 9 T7NBT7-SS 4,2	9/16	4,18	2,00	15 000
9 T7NBT7-SS 6,0	9/16	6,00	2,00	15 000
9 T7NBT7-SS 8,0	9/16	8,00	2,00	15 000
9 T7NBT7-SS 10,0	9/16	10,00	2,00	15 000
9 T7NBT7-SS 12,0	9/16	12,00	2,00	15 000
12 T7NBT7-SS	3/4	3,55	3,00	15 000
12 T7NBT7-SS 5,1	3/4	5,11	3,00	15 000
12 T7NBT7-SS 6,0	3/4	6,00	3,00	15 000
12 T7NBT7-SS 8,0	3/4	8,00	3,00	15 000
12 T7NBT7-SS 10,0	3/4	10,00	3,00	15 000
12 T7NBT7-SS 12,0	3/4	12,00	3,00	15 000

Vissez 1/2 tour à partir du serrage manuel.

* Mêmes longueurs assemblées que NBMP7 avec deux (2) MP7PC
Dimensions en pouces à titre informatif uniquement et susceptibles de changer.

EBMP7

Coude union MPI™

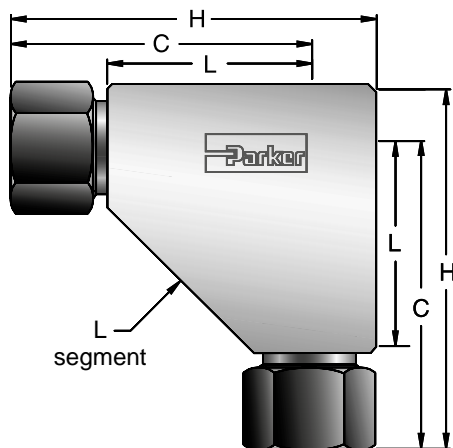

Parker Référence	MPI™ Taille	Pouces				Pression Pression (PSIG)
		C	H	L	L segment	
4-4 EBMP7	1/4	1,53	1,88	1,03	5/8	15 000
6-6 EBMP7	3/8	1,86	2,25	1,24	3/4	15 000
8-8 EBMP7	1/2	2,22	2,81	1,54	1	15 000
9-9 EBMP7	9/16	2,29	2,88	1,54	1	15 000
12-12 EBMP7	3/4	2,82	3,51	1,94	1 3/8	15 000
16-16 EBMP7	1	3,63	4,51	2,50	1 3/4	12 500

Dimensions en pouces à titre informatif uniquement et susceptibles de changer.

Raccords MPI™ moyenne pression

T7EBT7 Coude MPI™

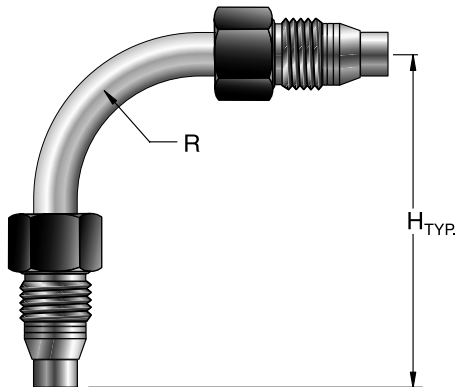

Parker Référence	Pouces			Pression Pression (PSIG)
	Tube Taille	H	R	
4 T7EBT7-SS	1/4	2,12	0,75	15 000
* 4 T7EBT7-SS 2,9	1/4	2,91	0,75	15 000
4 T7EBT7-SS 6,0	1/4	6,00	0,75	15 000
4 T7EBT7-SS 8,0	1/4	8,00	0,75	15 000
4 T7EBT7-SS 10,0	1/4	10,00	0,75	15 000
4 T7EBT7-SS 12,0	1/4	12,00	0,75	15 000
6 T7EBT7-SS	3/8	2,88	1,25	15 000
* 6 T7EBT7-SS 3,5	3/8	3,47	1,25	15 000
6 T7EBT7-SS 6,0	3/8	6,00	1,25	15 000
6 T7EBT7-SS 8,0	3/8	8,00	1,25	15 000
6 T7EBT7-SS 10,0	3/8	10,00	1,25	15 000
6 T7EBT7-SS 12,0	3/8	12,00	1,25	15 000
* 9 T7EBT7-SS	9/16	4,22	2,00	15 000
9 T7EBT7-SS 6,0	9/16	6,00	2,00	15 000
9 T7EBT7-SS 8,0	9/16	8,00	2,00	15 000
9 T7EBT7-SS 10,0	9/16	10,00	2,00	15 000
9 T7EBT7-SS 12,0	9/16	12,00	2,00	15 000
12 T7EBT7-SS	3/4	5,31	3,00	15 000
12 T7EBT7-SS 6,0	3/4	6,00	3,00	15 000
12 T7EBT7-SS 8,0	3/4	8,00	3,00	15 000
12 T7EBT7-SS 10,0	3/4	10,00	3,00	15 000
12 T7EBT7-SS 12,0	3/4	12,00	3,00	15 000

Vissez 1/2 tour à partir du serrage manuel.

* Mêmes longueurs assemblées que EBMP7 avec deux (2) MP7PC.
Dimensions en pouces à titre informatif uniquement et susceptibles de changer.

CBMP7 MPI™ vers coude mâle NPT

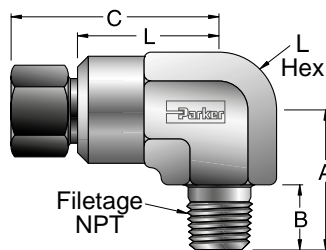

Parker Référence	Pouces							Pression de fonctionnement (PSIG)
	Taille MPI™	Filetage NPT	A	B	C	L	Hex	
4-4 CBMP7	1/4	1/4 - 18	1,13	0,57	1,53	1,03	3/4	15 000
4-6 CBMP7	1/4	3/8 - 18	1,13	0,57	1,56	1,06	3/4	12 000
4-8 CBMP7	1/4	1/2 - 14	1,41	0,76	1,64	1,14	3/4	10 000
6-4 CBMP7	3/8	1/4 - 18	1,23	0,57	1,86	1,24	7/8	12 500
6-6 CBMP7	3/8	3/8 - 18	1,23	.57	1,86	1,24	7/8	12 000
6-8 CBMP7	3/8	1/2 - 14	1,41	0,76	1,92	1,30	7/8	10 000

Dimensions en pouces à titre informatif uniquement et susceptibles de changer.

Raccords MPI™ moyenne pression

JBMP7 Té union MPI™

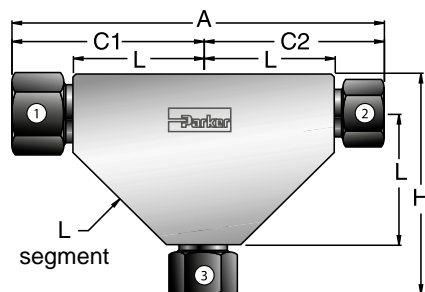

Référence Parker	Pouces									Pression de service (PSIG)
	Taille MPI™ n°1	Taille MPI™ n°2	Taille MPI™ n°3	A	C1	C2	H	L	L segment	
4-4-4 JBMP7	1/4	1/4	1/4	3,06	1,53	1,53	1,88	1,03	5/8	15 000
6-6-6 JBMP7	3/8	3/8	3/8	3,72	1,86	1,86	2,25	1,24	3/4	15 000
8-8-8 JBMP7	1/2	1/2	1/2	4,45	2,22	2,22	2,81	1,54	1	15 000
9-9-9 JBMP7	9/16	9/16	9/16	4,57	2,29	2,29	2,88	1,54	1	15 000
12-12-12 JBMP7	3/4	3/4	3/4	5,64	2,82	2,82	3,51	1,94	1 3/8	15 000
16-16-16 JBMP7	1	1	1	7,27	3,63	3,63	4,51	2,50	1 3/4	12 500
4-4-6 JBMP7	1/4	1/4	3/8	3,47	1,74	1,74	2,25	1,24	3/4	15 000
6-6-4 JBMP7	3/8	3/8	1/4	3,72	1,86	1,86	2,13	1,24	3/4	15 000
6-4-4 JBMP7	3/8	1/4	1/4	3,60	1,86	1,74	2,13	1,24	3/4	15 000
6-6-8 JBMP7	3/8	3/8	1/2	4,32	2,16	2,16	2,81	1,54	1	15 000
6-6-9 JBMP7	3/8	3/8	9/16	4,45	2,16	2,29	2,88	1,54	1	15 000
8-8-6 JBMP7	1/2	1/2	3/8	4,45	2,22	2,22	2,75	1,54	1	15 000
8-6-6 JBMP7	1/2	3/8	3/8	4,38	2,22	2,16	2,75	1,54	1	15 000
9-9-4 JBMP7	9/16	9/16	1/4	4,57	2,29	2,29	2,63	1,54	1	15 000
9-9-6 JBMP7	9/16	9/16	3/8	4,57	2,29	2,29	2,75	1,54	1	15 000
9-6-4 JBMP7	9/16	3/8	1/4	4,45	2,29	2,16	2,63	1,54	1	15 000
9-6-6 JBMP7	9/16	3/8	3/8	4,45	2,29	2,16	2,75	1,54	1	15 000
12-12-9 JBMP7	3/4	3/4	9/16	5,64	2,82	2,82	3,38	1,94	1 3/8	15 000
16-16-9 JBMP7	1	1	9/16	7,27	3,63	3,63	4,13	2,50	1 3/4	12 500
16-16-12 JBMP7	1	1	3/4	7,27	3,63	3,63	4,26	2,50	1 3/4	12 500

Dimensions en pouces à titre informatif uniquement et susceptibles de changer.

Raccords MPI™ moyenne pression

X44HBMP7

Connecteur mâle X44 et MPI™

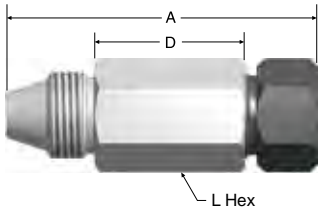

Référence Parker	Pouces					Pression de service (PSIG)
	Moyenne pression Raccordement	Taille MPI™	A	D	L Hex	
9-9 X44HBMP7	9/16	9/16	3,20	1,54	1-1/16	15 000
9-12 X44HBMP7	9/16	3/4	3,98	2,19	1-3/8	15 000
12-9 X44HBMP7	3/4	9/16	3,15	1,35	1-1/4	15 000
12-12 X44HBMP7	3/4	3/4	3,89	1,96	1-3/8	15 000

Dimensions en pouces à titre informatif uniquement et susceptibles de changer.

X44HT7

Mâle X44 mâle et embout de tube MPI™

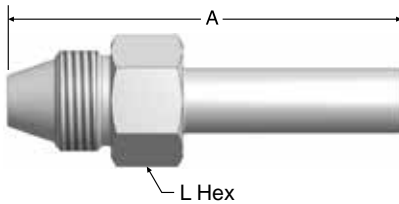

Référence Parker	Pouces				Pression de service (PSIG)
	Moyenne pression Raccordement	Tube MPI™	A	L Hex	
9-9 X44HT7	9/16	9/16	3,60	1	15 000
9-12 X44HT7	9/16	3/4	3,95	1	15 000
12-9 X44HT7	3/4	9/16	3,74	1-1/4	15 000
12-12 X44HT7	3/4	3/4	4,09	1-1/4	15 000

Dimensions en pouces à titre informatif uniquement et susceptibles de changer.

M40HX44

Mâle Type « M » et mâle X44

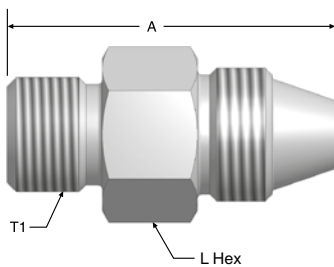

Référence Parker	Pouces					Pression de service (PSIG)
	Adaptateur type « M »	Adaptateur X44	Filetage T1	A	L Hex	
6-9 M40HX44	3/8	9/16	9/16-18 UNF	1,79	1	15 000
6-12 M40HX44	3/8	3/4	9/16-18 UNF	2,06	1-1/4	15 000
8-9 M40HX44	1/2	9/16	3/4-16 UNF	1,99	1	15 000
8-12 M40HX44	1/2	3/4	3/4-16 UNF	2,18	1-1/4	15 000
11-9 M40HX44	11/16	9/16	1-12 UNF	2,04	1-1/16	15 000
11-12 M40HX44	11/16	3/4	1-12 UNF	2,18	1-1/4	15 000

Dimensions en pouces à titre informatif uniquement et susceptibles de changer.

Adaptateur X44

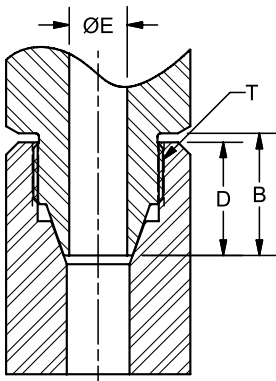

Taille	Filetage T	B	D Profondeur d'insertion	ØE	Couple d'assemblage
9	7/8-14	0,91	0,84	0,38	80 ft-lb
12	1-1/8-12	1,05	0,98	0,50	165 ft-lb

Dimensions en pouces à titre informatif uniquement et susceptibles de changer.

Raccords MPI™ moyenne pression

RBMP7

Té MPI™ avec
embranchement mâle
NPT

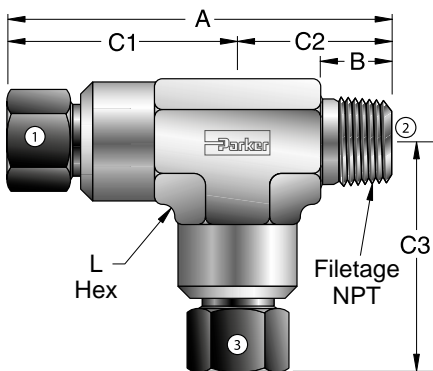

Parker Référence	Pouces									Pression Pression (PSIG)
	MPI™ taille n°1	NPT Filetage n°2	MPI™ taille n°3	A	C1	C2	C3	B	L Hex	
4-4-4 RBMP7	1/4	1/4 - 18	1/4	2,761,63	1,13	1,63	0,57	3/4	15 000	
4-4-6 RBMP7	1/4	1/4 - 18	3/8	2,851,63	1,23	1,86	0,57	7/8	12 500	
4-6-4 RBMP7	1/4	3/8 - 18	1/4	2,761,63	1,13	1,63	0,57	3/4	12 000	
4-6-6 RBMP7	1/4	3/8 - 18	3/8	2,851,63	1,23	1,86	0,57	7/8	12 000	
6-4-4 RBMP7	3/8	1/4 - 18	1/4	3,091,86	1,23	1,63	0,57	7/8	12 500	
6-4-6 RBMP7	3/8	1/4 - 18	3/8	3,091,86	1,23	1,86	0,57	7/8	12 500	
6-6-4 RBMP7	3/8	3/8 - 18	1/4	3,091,86	1,23	1,63	0,57	7/8	12 000	
6-6-6 RBMP7	3/8	3/8 - 18	3/8	3,091,86	1,23	1,86	0,57	7/8	12 000	

Dimensions en pouces à titre informatif uniquement et susceptibles de changer.

SBMP7

Té MPI™ vers
embranchement mâle
NPT

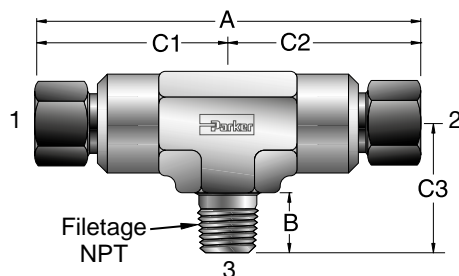

Parker Référence	Pouces									Pression Pression (PSIG)
	MPI™ taille n°1	MPI™ taille n°2	NPT Filetage n°3	A	C1	C2	C3	B	L Hex	
4-4-4 SBMP7	1/4	1/4 - 18	1/4	3,25	1,63	1,63	1,13	0,57	3/4	15 000
4-4-6 SBMP7	1/4	3/8 - 18	3/8	3,25	1,63	1,63	1,13	0,57	3/4	12 000
6-6-4 SBMP7	3/8	1/4 - 18	3/8	3,72	1,86	1,86	1,23	0,57	7/8	12 500
6-6-6 SBMP7	3/8	3/8 - 18	3/8	3,72	1,86	1,86	1,23	0,57	7/8	12 000

Dimensions en pouces à titre informatif uniquement et susceptibles de changer.

Raccords MPI™ moyenne pression

OBMP7

Té MPI™ avec
embranchement femelle
NPT

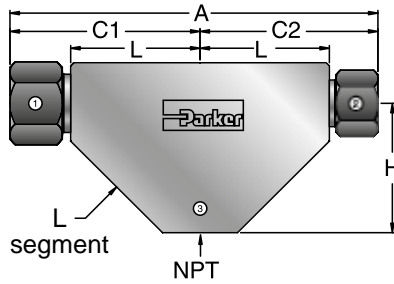

Parker Référence	Pouces									Pression Pression (PSIG)
	MPI™ taille n°1	MPI™ taille n°2	NPT Filetage n°3	A	C1	C2	C3	B	L segment	
4-4-4 OBMP7	1/4	1/4	1/4-18	3,47	1,74	1,74	1,24	1,24	3/4	15 000
6-6-4 OBMP7	3/8	3/8	1/4-18	3,72	1,86	1,86	1,24	1,24	3/4	15 000
6-6-8 OBMP7	3/8	3/8	1/2-14	3,88	1,94	1,94	1,54	1,31	1 3/8	15 000
8-8-8 OBMP7	1/2	1/2	1/2-14	4,45	2,22	2,22	1,94	1,54	1 3/8	15 000
9-9-8 OBMP7	9/16	9/16	1/2-14	4,57	2,29	2,29	1,94	1,54	1 3/8	15 000
12-12-8 OBMP7	3/4	3/4	1/2-14	5,64	2,82	2,82	1,94	1,94	1 3/8	15 000

Dimensions en pouces à titre informatif uniquement et susceptibles de changer.

KBMP7

Croix union MPI™

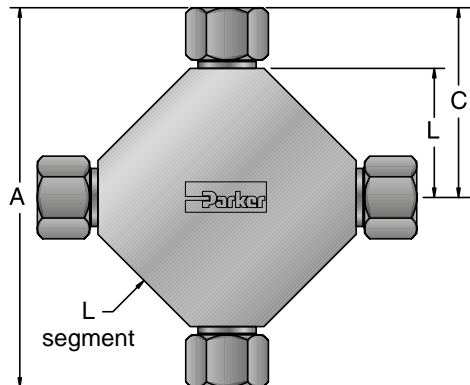

Parker Référence	Pouces					Pression Pression (PSIG)
	MPI™ Taille	A	C	L	L segment	
4 KBMP7	1/4	3,06	1,53	1,03	5/8	15 000
6 KBMP7	3/8	3,72	1,86	1,24	3/4	15 000
8 KBMP7	1/2	4,45	2,22	1,54	1	15 000
9 KBMP7	9/16	4,57	2,29	1,54	1	15 000
12 KBMP7	3/4	5,64	2,82	1,94	1 3/8	15 000

Dimensions en pouces à titre informatif uniquement et susceptibles de changer.

Raccords MPI™ moyenne pression

FNMP7 Bouchon MPI™, assemblage

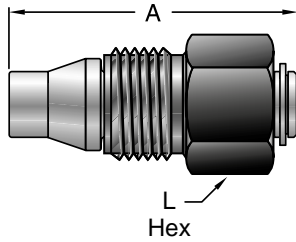

Parker Référence	Pouces			Pression Pression (PSIG)
	MPI™ Taille	A	L Hex	
4 FNMP7	1/4	1,41	9/16	15 000
6 FNMP7	3/8	1,65	11/16	15 000
8 FNMP7	1/2	1,94	15/16	15 000
9 FNMP7	9/16	2,00	1	15 000
12 FNMP7	3/4	2,35	1 1/4	15 000
16 FNMP7	1	2,96	1 1/2	12 500

Vissez 1/4 ou 1/2 tour à partir du serrage manuel.
Dimensions en pouces à titre informatif uniquement et susceptibles de changer.

MPFF Bague avant MPI™

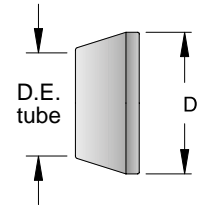

Parker Référence	Tube D.E.	Bague D.E.
4 MPFF	1/4	0,40
6 MPFF	3/8	0,52
8 MPFF	1/2	0,72
9 MPFF	9/16	0,78
12 MPFF	3/4	0,99
16 MPFF	1	1,30

Dimensions en pouces à titre informatif uniquement
et susceptibles de changer.

PNBMP7 Bouchon tube MPI™

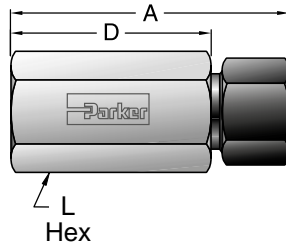

Parker Référence	Pouces				Pression Pression (PSIG)
	Taille MPI™	A	D	L Hex	
4 PNBMP7	1/4	1,69	1,19	5/8	15 000
6 PNBMP7	3/8	2,12	1,49	3/4	15 000
8 PNBMP7	1/2	2,62	1,93	1	15 000
9 PNBMP7	9/16	2,75	2,00	1 1/16	15 000
12 PNBMP7	3/4	3,53	2,64	1 3/8	15 000
16 PNBMP7	1	4,44	3,31	1 3/4	12 500

Dimensions en pouces à titre informatif uniquement et susceptibles de changer.

MPBF Bague arrière MPI™

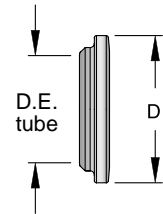

Parker Référence	Tube D.E.	Bague D.E.
4 MPBF	1/4	0,40
6 MPBF	3/8	0,52
8 MPBF	1/2	0,72
9 MPBF	9/16	0,78
12 MPBF	3/4	0,99
16 MPBF	1	1,30

Dimensions en pouces à titre informatif uniquement
et susceptibles de changer.

Moyenne pression
Raccords instrumentation

Raccords MPI™ moyenne pression

BMP7 Écrou MPI™

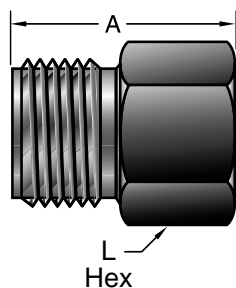

Parker Référence	Taille MPI™	A	L HEX
4 BMP7	1/4	0,81	9/16
6 BMP7	3/8	0,92	11/16
8 BMP7	1/2	0,97	15/16
9 BMP7	9/16	1,03	1
12 BMP7	3/4	1,34	1 1/4
16 BMP7	1	1,74	1 1/2

Dimensions en pouces à titre informatif uniquement et susceptibles de changer.

Outils de contrôle des raccords

Cale d'épaisseur

Cette cale fonctionne pour toutes les tailles MPI™. L'extrémité de la cale vérifie l'écart après l'assemblage. Pour les instructions d'installation et d'inspection, consultez la page 203.



Cale d'épaisseur

Taille	Référence Parker
1/4	Cale d'épaisseur MPI 4
3/8	Cale d'épaisseur MPI 6
1/2	Cale d'épaisseur MPI 8
9/16	Cale d'épaisseur MPI 9
3/4	Cale d'épaisseur MPI 12
1	Cale d'épaisseur MPI 16

Raccords MPI™ moyenne pression

Montage

1. Les raccords MPI™ de Parker sont vendus déjà assemblés et prêts à l'emploi. Insérez le tube comme il est indiqué jusqu'à ce qu'il touche le fond du raccord. (Si le raccord est démonté, notez que la petite extrémité conique des bagues s'insère dans le corps du raccord.)

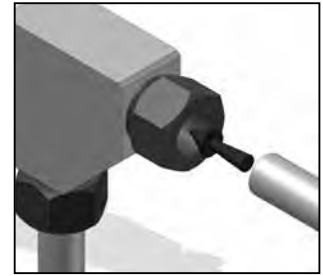

2. Serrez l'écrou à la main. Tenez le corps du raccord avec une clé pour l'empêcher de tourner pendant que vous serrez l'écrou. Pour un assemblage manuel, serrez l'écrou de 1-1/2 tour. Pour les tailles 3/4" et 1", présertissez l'écrou et les bagues puis serrez l'écrou de 1/2 tour seulement. Pour plus d'informations sur les raccordements préfabriqués, voir page 204. Parker recommande de marquer l'écrou (avec un stylet ou de l'encre) pour compter les tours de serrage.

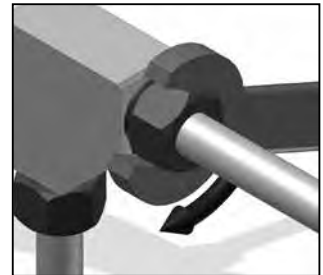

Serrage

Vérifiez l'écart entre l'écrou et le raccord hexagonal du corps en insérant l'extrémité de la cale (comme indiqué) dans l'écart biseauté entre l'écrou et l'hexagonal du corps. Tournez délicatement la cale (pour la faire pivoter autour). Si la cale glisse dans l'écart biseauté, (ne pivote pas), le raccord n'est pas correctement ajusté et vous devez vérifier l'entière procédure d'assemblage.



Réassemblage

Pour de nombreux réassemblages, marquez le raccord et l'écrou avant de procéder au désassemblage. Avant de procéder au resserrage, assurez-vous que l'assemblage est inséré dans le raccord jusqu'à ce que la bague soit en place. Resserrez l'écrou à la main. Faites tourner l'écrou avec une clé jusqu'à sa position d'origine que vous avez précédemment marquée. (Vous remarquerez que la résistance mécanique augmente lorsque la bague retrouve sa position garantissant l'étanchéité.)

Raccords MPI™ moyenne pression

Outils de présertissage hydraulique MPI™

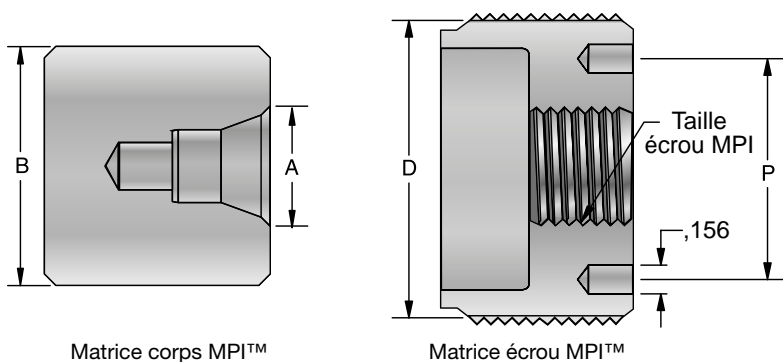

Matrices corps et écrou utilisées avec le kit de présertissage MPI™ Small

Kit de présertissage MPI Small		Pouces				Taille écrou MPI™	Pression de préfabrication (PSIG)
Réf. Matrice corps	Réf. Matrice écrou	A	B	D	P		
Matrice corps 4 MPI	Matrice écrou 4 MPI	0,50	1,25	1,62	1,20	4	3 200
Matrice corps 6 MPI	Matrice écrou 6 MPI	0,63	1,25	1,62	1,20	6	4 000
Matrice corps 8 MPI	Matrice écrou 8 MPI	0,82	1,25	1,62	1,20	8	6 800
Matrice corps 9 MPI	Matrice écrou 9 MPI	0,88	1,25	1,62	1,20	9	8 500

Dimensions en pouces à titre informatif uniquement et susceptibles de changer.

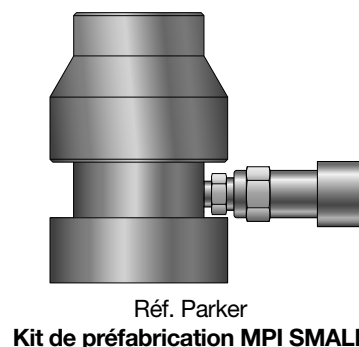

Matrices corps et écrou utilisées avec le kit de préfabrication MPI™ Large

Kit de préfabrication MPI Large		Pouces				Taille écrou MPI™	Pression de présertissage (PSIG)
Réf. Matrice corps	Réf. Matrice écrou	A	B	D	P		
*Matrice corps 9 MPI	Grande matrice écrou 9 MPI	0,88	1,25	2,00	1,67	9	3 600
Matrice corps 12 MPI	Matrice écrou 12 MPI	1,13	1,75	2,00	1,67	12	5 100
Matrice corps 16 MPI	Matrice écrou 16 MPI	1,44	1,75	2,00	1,67	16	8 000

* Requier un adaptateur de matrice corps 9 MPI

Dimensions en pouces à titre informatif uniquement et susceptibles de changer.

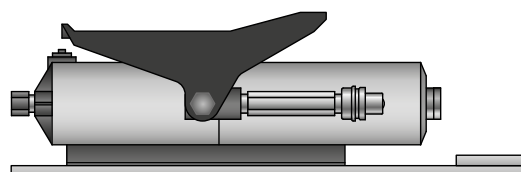
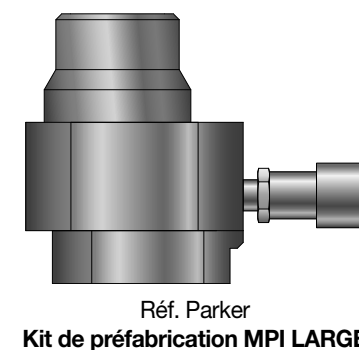

Réf. Parker
KIT DE POMPE À AIR MPI

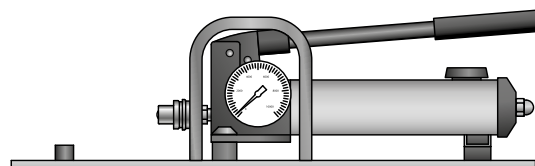

Réf. Parker
KIT DE POMPE À MAIN MPI

Remarque : Un kit de pompe, un kit de présertissage, une matrice corps et une matrice écrou sont requis pour le présertissage. Les kits de pompe et de présertissage sont interchangeables mais les matrices corps et écrou correspondent à des kits de préfabrication spécifiques. Des instructions d'installation détaillées sont fournies avec chaque kit. Des exemplaires sont également disponibles auprès de la Division.

Outillage

Cintreuses de tubes

Cintreuse pour tubes de 1/4" à 1/2" et 6 mm à 12 mm.



Formes arrondies, pour réduire la force exercée et l'affaissement des tubes.



Marquage en degrés bien visible, pour un cintrage précis.

BLOCAGE/DÉBLOCAGE AVEC UNE ROTATION D'UN DEMI-TOUR

FORMES ARRONDIES POUR UNE FORCE RÉDUITE



Caractéristiques

- Grandes performances de cintrage de tubes en acier inoxydable et autres matériaux rigides comme l'acier ou le titane.
- Cintrage en deux étapes, pour obtenir des angles de 90 ou 180° sans croiser les poignées. Blocage/déblocage avec un demi-tour de la poignée de cintrage.
- Poignées extra-longues de 40 cm (16") pour augmenter le bras de levier. Formes de cintrage rotatives pour réduire la force à déployer.
- Collier de serrage intégré à la forme de cintrage, pour une meilleure stabilité.

Outillage



Spécifications et Comment passer commande

D.E. tube	Rayon de courbure	Poids (Kg)	Référence
Impérial			
1/4"	5/8"	0,76	PTB-4T
5/16"	15/16"	1,84	PTB-5T
3/8"	15/16"	1,84	PTB-6T
1/2"	1 1/2"	2,76	PTB-8T
Métrique			
6 mm	16 mm	0,76	PTB-6M
8 mm	24 mm	1,84	PTB-8M
10 mm	24 mm	1,84	PTB-10M
12 mm	38 mm	2,76	PTB-12M

Outillage

Outils de découpe et d'ébavurage

Coupe-tubes à vis avec molette X-CEL



MOLETTE X-CEL POUR
UNE COUPE RAPIDE



Caractéristiques

- Châssis usiné pour faciliter l'alignement lorsque vous réglez la molette pour procéder à la coupe.
- Molette X-CEL pour une coupe facile et rapide.
- Molette de coupe spéciale, en acier inoxydable avec roulements internes au moyeu, pour réduire la résistance autour du tube et fluidifier la coupe.
- 6 (modèle PT-C) ou 12 (modèle PT-CL) roulements individuels au lieu d'une molette classique. Les roulements permettent une coupe plus fluide et une vitesse de rotation accrue autour du tube.

Spécifications et Comment passer commande

D.E. tube		Poids (Kg)	Référence Nombre
Impérial	Métrique		
1/4" - 1 3/8"	6 - 35 mm	0,40	PT-C
1/4" - 2 5/8"	6 - 67 mm	0,68	PT-CL

Molette de rechange - Réf. : PT-CS

Outillage

Ébavureur

Ébavurez le diamètre interne ou externe du tube d'un simple tour de poignet.

Insérez le tube dans l'extrémité convexe de l'ébavureur pour un ébavurage interne, et dans l'extrémité opposée pour un ébavurage externe. Tournez l'outil dans les deux sens.



Caractéristiques

- Les bords coupants à 45° du cône intérieur permettent un alésage interne et un ébavurage/biseautage externes rapides et propres des tubes en cuivre et en acier inoxydable.
- Structure en acier trempé.
- Surface extérieure usinée pour une bonne prise en main.

Spécifications et Comment passer commande

D.E. tube		Poids (Kg)	Référence Nombre
Impérial	Métrique		
1/4" - 1 1/4"	6 - 30 mm	0,34	PT-D
1/2" - 2"	12 - 50 mm	0,56	PT-DL

Parker PTV Tru-Kut Étau de sciage

Caractéristiques

- Le guide de scie à métaux permet d'accueillir les tubes, les tuyaux et les flexibles de tailles 3 (D.E. 3/16") à 32 (D.E. 2").
- Permet des coupes perpendiculaires avec une tolérance de $\pm 1^\circ$. Pour des coupes plus fluides, utiliser une lame à dents fines.

Mode d'emploi

Installez l'étau ou boulonnez-le à un établi. Serrez le tube, le tuyau ou le flexible dans l'étau Tru-Kut et procédez à la coupe. Le guide permet d'effectuer une coupe perpendiculaire.

Comment passer commande

Étau - Référence : PT-V



Outillage

Produits d'étanchéité

Parker PSL LOCTITE® 567™

Produit d'étanchéité hautes performances qui scelle et assure l'étanchéité des filetages métalliques coniques. Idéal pour l'acier inoxydable, l'aluminium, les métaux galvanisés et autres métaux inertes, le 567™ présente une excellente résistance aux solvants et supporte les températures jusqu'à 204 °C (400 °F).



CONÇU POUR SCELLER ET ASSURER L'ÉTANCHÉITÉ DES FILETAGES MÉTALLIQUES CONIQUES.

Caractéristiques

- Avec son fort pouvoir lubrifiant, ce produit protège de l'usure l'acier inoxydable, l'aluminium et d'autres matériaux utilisés pour les filetages métalliques.
- Recommandé pour les applications industrielles telles que le traitement chimique, la raffinerie, la production de papier et pâte à papier, le traitement des déchets, le textile, la production d'énergie et les réseaux publics, le secteur maritime, l'automobile, les équipements industriels, la distribution et la compression de gaz.

Produit d'étanchéité Parker PSP

En utilisant les produits d'étanchéité Parker sans solvants, vous bénéficiez d'une solution technologique de pointe. Ces composés d'étanchéité anaérobiques présentent la faculté exceptionnelle de durcir en absence d'air lorsqu'ils sont en contact avec les métaux. Comme avec tout produit d'étanchéité et lubrifiant, des précautions de sécurité doivent être respectées.

Ces produits sont disponibles en flacons de 50 et 200 ml.

APPLICATION FACILE ET RAPIDE



PRODUIT D'ÉTANCHÉITÉ EXCLUSIF PARKER

RÉSISTANT AUX TEMPÉRATURES ENTRE -60°C ET +150°C

Caractéristiques

- Durcissage rapide
- Sans solvant
- Composant unique
- Assure l'étanchéité des raccords filetés, des boîtiers et des capots
- Large plage de température
- Résistant aux produits chimiques et aux solvants

Outillage

Ruban adhésif PTFE

Ce ruban en polytétrafluoroéthylène, ou PTFE, présente une largeur adaptée pour étanchéifier les divers filetages. Il s'enroule autour des filetages apparents avant que ces derniers ne soient vissés.

Ce ruban est généralement utilisé dans des systèmes à eau sous pression ainsi que sur les équipements à air comprimé et les raccords filetés à pas grossier.

L'une des principales caractéristiques du PTFE est sa bonne résistance à la friction. Appliqué aux filetages coniques, ce ruban PTFE fait office de lubrifiant. Il facilite l'assemblage des filetages jusqu'au point de déformation, assurant ainsi leur étanchéité.



Référence : PS - PTFE

Comment passer commande - Produits d'étanchéité

Le référencement article se fait à partir de la liste suivante :
Les trois caractéristiques de produit requises sont codées comme indiqué ci-dessous.

PS	L	50
Série	Marque	Taille (ml)
PS	L Loctite P Parker PTFE*	50 (PSL & PSP) 200 (PSP seulement) 250 (PSL seulement)

* Pas de taille requise

Outillage

Outils de contrôle des raccords

Marqueur pour tube Parker PTM

Ce marqueur pour tube place une marque sur le tube par polissage, de façon rapide et précise. Grâce à cette marque visible, l'installateur vérifie que la profondeur d'insertion du tube dans le corps du raccord est correcte.

Cet outil permet aussi de vérifier la position de la marque. Ce marqueur pour tube est disponible pour les tubes de taille SAE 1/8" à 1" et les tailles métriques 6 mm à 25 mm.

Caractéristiques/Avantages

- Conception compacte et légère
- Tailles adaptées aux tubes
- Marque polie et non tracée en surface par une pointe



Comment passer commande

Le référencement article se fait à partir de la liste suivante : Les deux caractéristiques de produit requises sont codées comme indiqué ci-dessous.

PTM	4T																												
Série	Taille																												
PTM	<table border="1"><tr><td>2T</td><td>1/8"</td><td>6M</td><td>6 mm</td></tr><tr><td>4T</td><td>1/4"</td><td>8M</td><td>8 mm</td></tr><tr><td>6T</td><td>3/8"</td><td>10M</td><td>10 mm</td></tr><tr><td>8T</td><td>1/2"</td><td>12M</td><td>12 mm</td></tr><tr><td>10T</td><td>5/8"</td><td>16M</td><td>16 mm</td></tr><tr><td>12T</td><td>3/4"</td><td>20M</td><td>20 mm</td></tr><tr><td>16T</td><td>1"</td><td>25M</td><td>25 mm</td></tr></table>	2T	1/8"	6M	6 mm	4T	1/4"	8M	8 mm	6T	3/8"	10M	10 mm	8T	1/2"	12M	12 mm	10T	5/8"	16M	16 mm	12T	3/4"	20M	20 mm	16T	1"	25M	25 mm
2T	1/8"	6M	6 mm																										
4T	1/4"	8M	8 mm																										
6T	3/8"	10M	10 mm																										
8T	1/2"	12M	12 mm																										
10T	5/8"	16M	16 mm																										
12T	3/4"	20M	20 mm																										
16T	1"	25M	25 mm																										

Outil de préassemblage Parker PPT

L'outil de préassemblage de Parker est une pièce manuelle facile d'utilisation qui permet de vérifier que les raccords de tube à compression ont correctement été préassemblés sur les tubes.

Le préassemblage facilite l'installation des raccords dans les zones confinées.

Tous les outils de préassemblage présentent une section inférieure plate pour être facilement placés dans un étau.

Mode d'emploi

Glissez l'écrou et la/les bagues sur le tube. Insérez le tube dans l'outil de préfabrication, jusqu'à la butée. Serrez l'écrou à la main, puis marquez l'écrou lorsqu'il est à la position 6 heures. Serrez l'écrou sur 1 tour à l'aide d'une clé. Retirez le tube de l'outil.

Placez l'ensemble dans le corps du raccord puis serrez l'écrou jusqu'en position 9 heures. L'écrou a donc fait 1-1/4 tour à partir de sa position 6 heures d'origine.



Comment passer commande

Le référencement article se fait à partir de la liste suivante : Les deux caractéristiques de produit requises sont codées comme indiqué ci-dessous.

PPT	4T																																																
Série	Taille																																																
PPT	<table border="1"><tr><td>2T</td><td>1/8"</td><td>3M</td><td>3 mm</td></tr><tr><td>3T</td><td>3/16"</td><td>4M</td><td>4 mm</td></tr><tr><td>4T</td><td>1/4"</td><td>6M</td><td>6 mm</td></tr><tr><td>5T</td><td>5/16"</td><td>8M</td><td>8 mm</td></tr><tr><td>6T</td><td>3/8"</td><td>10M</td><td>10 mm</td></tr><tr><td>8T</td><td>1/2"</td><td>12M</td><td>12 mm</td></tr><tr><td>10T</td><td>5/8"</td><td>14M</td><td>14 mm</td></tr><tr><td>12T</td><td>3/4"</td><td>16M</td><td>16 mm</td></tr><tr><td>14T</td><td>7/8"</td><td>18M</td><td>18 mm</td></tr><tr><td>16T</td><td>1"</td><td>20M</td><td>20 mm</td></tr><tr><td></td><td></td><td>22M</td><td>22 mm</td></tr><tr><td></td><td></td><td>25M</td><td>25 mm</td></tr></table>	2T	1/8"	3M	3 mm	3T	3/16"	4M	4 mm	4T	1/4"	6M	6 mm	5T	5/16"	8M	8 mm	6T	3/8"	10M	10 mm	8T	1/2"	12M	12 mm	10T	5/8"	14M	14 mm	12T	3/4"	16M	16 mm	14T	7/8"	18M	18 mm	16T	1"	20M	20 mm			22M	22 mm			25M	25 mm
2T	1/8"	3M	3 mm																																														
3T	3/16"	4M	4 mm																																														
4T	1/4"	6M	6 mm																																														
5T	5/16"	8M	8 mm																																														
6T	3/8"	10M	10 mm																																														
8T	1/2"	12M	12 mm																																														
10T	5/8"	14M	14 mm																																														
12T	3/4"	16M	16 mm																																														
14T	7/8"	18M	18 mm																																														
16T	1"	20M	20 mm																																														
		22M	22 mm																																														
		25M	25 mm																																														

Outillage

Cales d'inspection Parker PT

Cale combinée PT

En utilisant cette cale combinée (exclusivité Parker) avec le marqueur pour tube, vous vérifiez le bon assemblage du raccord.

Utilisez la cale d'épaisseur pour vérifier que vous avez pratiqué le bon nombre de tours à partir du serrage manuel.

Mode d'emploi

Insérez la cale sur l'écrou. La marque sur la cale doit être alignée avec la ligne polie tracée sur le tube à l'aide du marqueur. Cela montre que le tube est resté parfaitement enfoncé dans le raccord tout au long du processus d'installation.

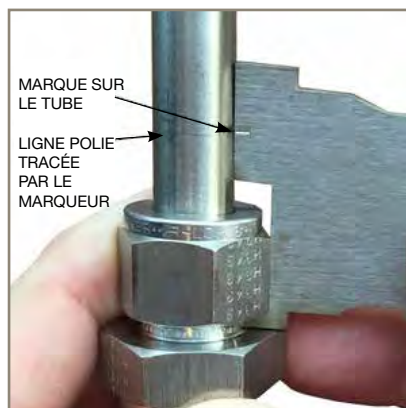

Vérification correcte de l'enfoncement du tube.



Comment passer commande

Le référencement article se fait à partir de la liste suivante : Les trois caractéristiques de produit requises sont codées comme indiqué ci-dessous.

PT	CG	4T																																				
Série	Type	Taille																																				
PT	Cale combinée	<table border="1"> <tr> <td>4T</td> <td>1/4"</td> <td>6M</td> <td>6 mm</td> </tr> <tr> <td>6T</td> <td>3/8"</td> <td>8M</td> <td>8 mm</td> </tr> <tr> <td>8T</td> <td>1/2"</td> <td>10M</td> <td>10 mm</td> </tr> <tr> <td>10T</td> <td>5/8"</td> <td>12M</td> <td>12 mm</td> </tr> <tr> <td>12T</td> <td>3/4"</td> <td>16M</td> <td>16 mm</td> </tr> <tr> <td>16T</td> <td>1"</td> <td>18M</td> <td>18 mm</td> </tr> <tr> <td></td> <td></td> <td>20M</td> <td>20 mm</td> </tr> <tr> <td></td> <td></td> <td>22M</td> <td>22 mm</td> </tr> <tr> <td></td> <td></td> <td>25M</td> <td>25 mm</td> </tr> </table>	4T	1/4"	6M	6 mm	6T	3/8"	8M	8 mm	8T	1/2"	10M	10 mm	10T	5/8"	12M	12 mm	12T	3/4"	16M	16 mm	16T	1"	18M	18 mm			20M	20 mm			22M	22 mm			25M	25 mm
4T	1/4"	6M	6 mm																																			
6T	3/8"	8M	8 mm																																			
8T	1/2"	10M	10 mm																																			
10T	5/8"	12M	12 mm																																			
12T	3/4"	16M	16 mm																																			
16T	1"	18M	18 mm																																			
		20M	20 mm																																			
		22M	22 mm																																			
		25M	25 mm																																			

Cale d'épaisseur PT

Cette cale d'épaisseur compacte en C est adaptée aux tailles métriques et impériales. Elle vérifie les dimensions de l'écart d'un montage initial correct. Il est possible de placer toutes les tailles sur un anneau pour une manipulation simple.



Comment passer commande

Le référencement article se fait à partir de la liste suivante : Les trois caractéristiques de produit requises sont codées comme indiqué ci-dessous.

PT	GG	4												
Série	Type	Taille												
PT	Cale d'épaisseur	<table border="1"> <tr> <td>4</td> <td>1/4" et 6 MM</td> </tr> <tr> <td>6</td> <td>3/8"</td> </tr> <tr> <td>M10</td> <td>10MM</td> </tr> <tr> <td>8</td> <td>1/2" et 12 MM</td> </tr> <tr> <td>12</td> <td>3/4" et 18 MM</td> </tr> <tr> <td>16</td> <td>1" et 25 MM</td> </tr> </table>	4	1/4" et 6 MM	6	3/8"	M10	10MM	8	1/2" et 12 MM	12	3/4" et 18 MM	16	1" et 25 MM
4	1/4" et 6 MM													
6	3/8"													
M10	10MM													
8	1/2" et 12 MM													
12	3/4" et 18 MM													
16	1" et 25 MM													

Outillage

Outil de préfabrication de bague Parker IPD

Composants de préfabrication de bague

Filetages	Taille	Références		Composants du kit Hy-Fer-Set	
		Matrice corps	Matrice écrou	Article	Référence
1/4"	4	Matrice corps 4	Matrice écrou taille 4	Kit A Vérin hydraulique (taille 4-16)	Vérin hydraulique
3/8"	6	Matrice corps 6	Matrice écrou taille 6	Kit B Vérin hydraulique (taille 20-32)	Ensemble corps Hy-Fer-Set
1/2"	8	Matrice corps 8	Matrice écrou taille 8	Pompe manuelle hydraulique	Pompe Enerpac P-392
5/8"	10	Matrice corps 10	Matrice écrou taille 10	Ensemble de flexibles	Ensemble de flexibles avec protections
3/4"	12	Matrice corps 12	Matrice écrou taille 12	Mallette de transport	Mallette de transport
7/8"	14	Matrice corps 14	Matrice écrou taille 14		
1"	16	Matrice corps 16	Matrice écrou taille 16		Adaptateur matrice taille 16
1-1/4"	20	Matrice corps 20	Matrice écrou taille 20		
1-1/2"	24	Matrice corps 24	Matrice écrou taille 24		
2"	32	Matrice corps 32	Matrice écrou taille 32		

Remarque : Pour préinstaller un écrou 1" à l'aide de l'outil « B », utilisez un adaptateur de matrice corps taille 16.

Instructions de montage de l'outil de préfabrication de bague IPD

Le corps du coupleur de la pompe et du vérin hydraulique possède un coupleur haute pression à visser. Vissez le corps du coupleur sur le raccord mâle à chaque extrémité de l'ensemble de flexibles. Aucun outil n'est requis.

Préfabrication des bagues et raccords de tubes CPI™ /A-LOK® de tailles 1/4" à 1"

- Assemblez l'écrou CPI™/A-LOK®, la/les bague(s) CPI™/A-LOK® dans la matrice corps, comme illustré à la figure 1. Vérifiez que l'embout conique de la/les bague(s) est orienté vers la matrice corps.
- Insérez la matrice écrou en forme de U dans la plaque de support du vérin hydraulique, comme illustré à la figure 2.
- Insérez l'assemblage (figure 1) dans la matrice écrou, comme illustré à la figure 3.
- Fermez la soupape de décompression sur le côté de la pompe manuelle. Pompez à la main jusqu'à ce que le vérin atteigne la butée positive. Vous sentez alors une résistance au niveau de la poignée. L'écrou repose contre l'épaulement de la matrice corps (figure 4).
- Relâchez la pression en ouvrant la soupape sur le côté de la pompe. Le vérin revient automatiquement à sa position d'origine.
- La/les bagues sont maintenant préserties sur le tube. Retirez l'ensemble préfabriqué et tirez la matrice corps pour l'ôter de l'extrémité du tube. (Si la matrice ne s'extraît pas à la main, serrez-la à l'aide d'une clé et faites bouger le tube d'avant en arrière tout en tirant.) Ne serrez pas et ne tirez pas les bagues préinstallées, car cela pourrait endommager les surfaces d'étanchéité.
- Insérez l'ensemble préfabriqué dans un corps de raccord et vérifiez que la bague s'insère bien dans le raccord. Serrez l'écrou du corps de raccord à la main.
- Serrez l'écrou à l'aide d'une clé, en effectuant le nombre de tours supplémentaires indiqué dans le tableau de droite pour chaque taille de raccord. (Si le couple de serrage n'augmente pas dès que vous serrez à la clé, l'ensemble préfabriqué n'était pas correctement inséré.) Si cela se produit, serrez l'écrou à l'aide d'une clé jusqu'à ce que le couple de serrage augmente. Puis, desserrez l'écrou jusqu'à sa position de serrage manuel, puis appliquez la rotation supplémentaire indiquée dans le tableau.

Taille	Tours
4	1/2
6	1/2
8	1/2
10	1/2
12	1/2
14	1/2
16	1/2

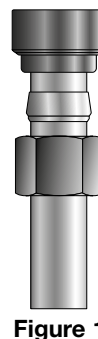

Figure 1

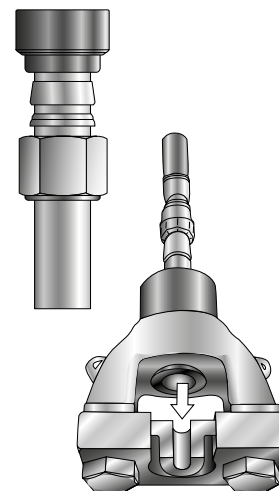

Figure 2

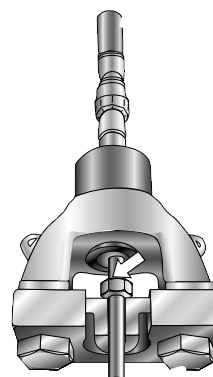

Figure 3

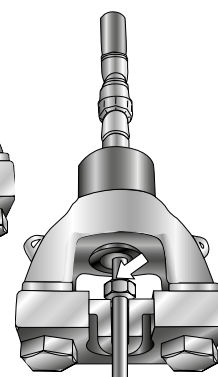

Figure 4

Outillage

Outil de préfabrication de bague Parker IPD

Préassembler les bagues de raccord CPI™ sur des tubes de taille 1-1/4", 1-1/2", et 2"

1. Assemblez l'écrou CPI™, la bague CPI™ et la matrice corps sur le tube, comme illustré à la figure 5. Vérifiez que l'embout conique de la bague est orienté vers la matrice corps.
2. Insérez la matrice écrou en forme de U dans l'adaptateur du vérin hydraulique, comme illustré à la figure 6.

REMARQUE : Pour les écrous de taille 32, l'adaptateur n'est pas requis et doit être retiré pour pouvoir insérer la matrice.

3. Insérez l'assemblage (figure 5) dans la matrice écrou, comme illustré à la figure 7.
4. Fermez la soupape de décompression sur le côté de la pompe manuelle. Pompez à la main jusqu'à ce que le vérin atteigne la butée positive. Vous sentez alors une résistance au niveau de la poignée. L'écrou repose contre l'épaulement de la matrice corps (figure 8).

5. Relâchez la pression en ouvrant la soupape sur le côté de la pompe. Le vérin revient automatiquement à sa position d'origine.
6. La/les bagues sont maintenant préserties sur le tube. Retirez l'ensemble préfabriqué et tirez la matrice corps pour l'ôter de l'extrémité du tube. (Si la matrice ne s'extraît pas à la main, serrez-la à l'aide d'une clé et faites bouger le tube d'avant en arrière tout en tirant.) Ne serrez pas et ne tirez pas les bagues préinstallées, car cela pourrait endommager les surfaces d'étanchéité..
7. Insérez l'ensemble préfabriqué dans un corps de raccord et vérifiez que la bague s'insère bien dans le raccord. Serrez l'écrou du corps de raccord à la main.
8. Serrez l'écrou à l'aide d'une clé, en effectuant le nombre de tours supplémentaires indiqué dans le tableau de droite pour chaque taille de raccord. Si le couple de serrage n'augmente pas dès que vous serrez à la clé, l'assemblage n'est pas correctement inséré. Si cela se produit, serrez l'écrou à l'aide d'une clé jusqu'à ce que le couple de serrage augmente. Puis, serrez l'écrou jusqu'à sa position de serrage manuel et appliquez la rotation supplémentaire indiquée dans le tableau.

Taille	Tours
20	5/8
24	5/8
32	3/4

REMARQUE : Les pressions nominales des raccords instrumentation Parker Hannifin peuvent varier fortement, en fonction de l'épaisseur des tubes utilisés. La conception des raccords instrumentation prévoit que les tubes sont toujours plus fragiles que les raccords. La pression nominale du raccord dépend donc de la pression nominale des tubes qui y sont connectés.

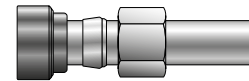

Figure 5

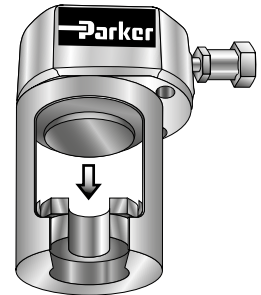

Figure 6

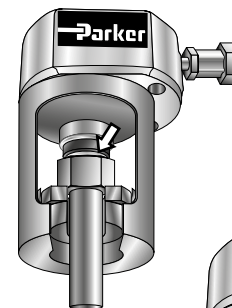

Figure 7

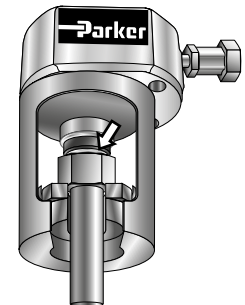
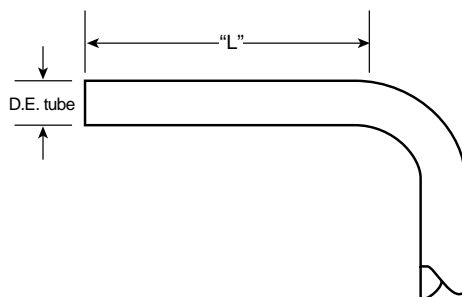

Figure 8

Longueurs minimales des tubes



Remarque : Pour pouvoir insérer le tube dans l'outil de préfabrication, le tube doit présenter une section droite minimale avant toute courbure. Voir la dimension « L » dans le tableau pour chaque D.E. de tube.

Dimension « L »

D.E. tube (po)	« L » (pouces)
1/4	2
3/8	2-1/8
1/2	2-3/8
5/8	2-3/8
3/4	2-3/8
7/8	2-1/2
1	2-5/8
1-1/4	3
1-1/2	3-3/8
2	4-1/4

Produits complémentaires

Adaptateurs pour bride plate tournante (LJ)

Pour les applications impliquant des vannes industrielles à petite bride et une conversion simple vers les conduites d'instruments.



Spécification

- Brides 1/2" à 2" NB (DN15 à 50).
- Classe de brides 150 à 2 500 lb.
- Étanchéité de bride : Finition en spirale à face surélevée.
- Modèle A-LOK® standard, D.E. 1/4" à 1" (3 mm à 25 mm).
- Modèle CPI™ standard, D.E. 1/4" à 1" (3 mm à 25 mm).
- Corps standard en acier inoxydable (316).
- Autres matériaux dans l'application.

Caractéristiques

- Certification HTC complète et conformité EN10204-3.1.
- Corps entièrement usiné, pas de soudure.
- Élimine les raccordements supplémentaires.
- Ruban P.T.F.E ou produit d'étanchéité liquide non requis.
- Différents modèles de brides à emboîtement disponibles.
- Mise en conformité NACE MR 0175 / ISO 15156.
- possible sur demande.

Référencement

	Série	Matériau (voir tableau page 218)	Taille maximum raccordement A-LOK 1" / 25 mm	Dimension de la bride	Classe (à indiquer lorsque des brides à emboîtement sont requises)	Brides à emboîtement en option
Exemple 1	LJF	B	8 A	8	600	SF
Exemple 2	LJF	D	M6A	12		

Pour CPI™, remplacer A par Z.

Pour les codes des tailles A-LOK®, voir page .

Exemple 1 : LJFB8A8600SF - Acier inoxydable, D.E. 1/2" Raccord A-LOK® à bride de tuyau 1/2" (DN15), fourni avec bride à emboîtement Classe 600.

Exemple 2 : LJFDM6A12 - Monel M400, D.E. 6 mm. Raccord A-LOK® à bride de tuyau 3/4" (DN20).

La classe de bride doit être indiquée lorsque vous commandez des brides à emboîtement en option.

Des produits A-LOK®/CPI en acier au carbone et acier au carbone basse température sont fournis avec les écrous et les bagues 316.

Les produits A-LOK®/CPI ne sont pas disponibles dans les matériaux suivants :

E : Duplex UNS 31803

F : Super duplex UNS.S.32750

Connecteurs bride vers raccords à compression (FC)

Les connecteurs monoblocs intégraux permettent à l'utilisateur de passer d'un système à brides normalisées à un système à raccords instrumentation à moindre coût et avec une sécurité accrue. Ce système élimine la nécessité de connexions supplémentaires.



Spécification

- Brides 1/2" à 2" NB (DN15 à 50).
- Classe de brides 150 à 2 500 lb.
- Brides conformes ANSI B16.5. (d'autres sont disponibles sur demande)
- Modèles A-LOK® standards ou inversés, D.E. 1/4" à 1" (3 mm à 25 mm).
- Modèles CPI™ standards ou inversés, D.E. 1/4" à 1" (3 mm à 25 mm).
- Étanchéité de bride :
finition en spirale à face surélevée.
Joint de type annulaire.
- Corps standard en acier inoxydable (316).
- Autres matériaux disponibles

Caractéristiques

- Certification HTC complète et conformité EN10204-3.1
- Corps entièrement usiné, pas de soudure.
- Élimine les raccordements supplémentaires.
- Ruban P.T.F.E ou produit d'étanchéité liquide non requis.
- Matériaux disponibles.
- Mise en conformité NACE MR 0175 / ISO 15156 possible sur demande.

Référencement

	Série	Matériau (voir tableau page 218)	Taille maximum raccordement A-Lok 1" / 25 mm	Dimension de la bride	Style de face	Classe
Exemple 1	FC	B	8 A	16	F	600
Exemple 2	FC	K	M12A	8	T	1 500

Pour CPI™, remplacer A par Z.

Pour les codes des tailles A-LOK®, voir page

Exemple 1 : FCB8A16F600 - Acier inoxydable, D.E. 1/2" Raccordement A-LOK®, bride de tuyau 1", face surélevée, classe 600.

Exemple 2 : FCKM12A8T1500 - 6Mo, D.E. 12 mm Raccordement A-LOK® à bride de tuyau 1/2", joint annulaire, classe 1500.

Brides hexagonales vers connecteurs à compression (KF)

Double bague intégrée A-LOK® pour un raccordement simple, facile et sûr entre la conduite et l'instrument ou le manifold.



Spécification

- Pression nom. 6 000 psi. max (en fonction du raccordement)
- Joint d'étanchéité PTFE standard.
- Option graphite disponible.
- Corps standard en acier inoxydable (316).
- Modèle A-LOK® standard 1/4" à 1/2" (3 mm à 12 mm).
- Modèle CPI™ standard 1/4" à 1/2" (3 mm à 12 mm).
- Corps standard en acier inoxydable (316).
- Autres matériaux dans l'application.

Caractéristiques

- Boulons standards en acier haute résistance à la traction.
- Certification HTC complète et conformité EN10204-3.1
- Raccordements à soudeure bout à bout, alésage nom. 1/2" Sch.40 à Sch XXS disponibles.
- Filetages décalés disponibles.
- Corps entièrement usiné, pas de soudure.
- Élimine les raccordements supplémentaires.
- Ruban P.T.F.E ou produit d'étanchéité liquide non requis.
- Mise en conformité NACE MR 0175 / ISO 15156 possible sur demande.

Référencement

	Série	Matériau (voir tableau page 218)	Taille maximum raccordement A-LOK 1" / 25 mm	Dimension de la bride	Style de face	Classe
Exemple 1	FC	B	8 A	16	F	600
Exemple 2	FC	K	M12A	8	T	1 500

Pour CPI™, remplacer A par Z.

Pour les codes des tailles A-LOK®, voir page 218.

Exemple 1 : KFB8A3 - Acier inoxydable, D.E. 1/2" Raccordement A-LOK®, joint d'étanchéité en graphite, 2 boulons en acier au carbone.

Exemple 2 : KFB8FSSBN - Acier inoxydable, Filetage femelle NPT 1/2", joint d'étanchéité P.T.F.E., 2 boulons en acier inoxydable, conforme NACE.

Adaptateurs rotatifs pour manomètres

La gamme Parker d'adaptateurs rotatifs pour manomètres a été conçue pour permettre une rotation à 360°, afin de trouver la meilleure orientation possible pour les manomètres et instruments de mesure installés. Avec leur mécanisme d'étanchéité entièrement intégré, l'ensemble du système est protégé et la pression de service peut atteindre 10 000 psig (690 barg).

Le filetage de l'écrou pivotant plaqué argent et la zone de roulement protègent les filetages en acier inoxydables contre l'usure et permettent des réassemblages répétés en toute fiabilité.



Caractéristiques

- Acier inoxydable 316 standard.
- Mâle NPT 1/2" vers femelle NPT 1/2" standard.
- Pression nominale max. 6 000 psig (414 barg).
- Température nominale max. 260 °C (500 °F).
- Certification HTC (Heat Code Traceability)
- Hauteur = 66 mm (2,60").
- A/F1 = 19 mm (3/4").
- A/F2 = 31,8 mm (1 1/4").

Caractéristiques

- Le filetage de l'écrou pivotant plaqué argent et la surface de roulement protègent le filetage de l'usure et optimisent les possibilités de réassemblage.
- Divers filetages disponibles.
- Format compact.
- Mécanisme d'étanchéité entièrement intégré et protégé.

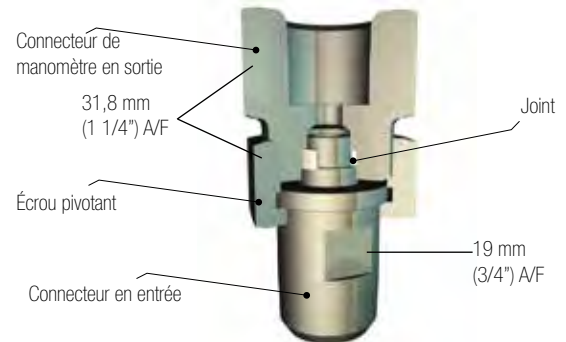

Référencement

	Série	Matériau (voir tableau page 218)	Raccord en entrée NPT standard	Raccord en sortie NPT standard	Option Graphoil (3)	Option Haute pression (HP)	Conformité NACE en option (N)
Exemple 1	SG	B	8M	8F	3	HP	-
Exemple 2	SG	B	6M	8F			N

Pour sortie mâle, remplacez F par M.

Pour BSPP, placez R en suffixe de M ou F.

Pour BSPT, placez K en suffixe de M ou F.

Pour un joint en rondelle DIN 16288, placez RDIN en suffixe de F.

Exemple 1 : Entrée mâle NPT 1/2" et sortie femelle NPT 1/2" en acier inoxydable avec joint graphoil et pression nominale 10 000 psi (689 bar).

Exemple 2 : Entrée mâle NPT 3/8" et sortie femelle NPT 1/2" en acier inoxydable, avec joint P.T.F.E. (standard) et conforme aux critères NACE.

Matériau	
A	Acier au carbone
B	Acier inoxydable
D	Monel M400
E	Duplex UNS 31803
F	Super Duplex UNS S.32750
G	Hastelloy C-276
H	Basse temp. C. St. A350 LF2
K	6Mo
L	825
M	Inconel 625

Codes des tailles A-LOK®

Désignation	Taille en pouces
1	1/16"
2	1/8"
3	3/16"
4	1/4"
5	5/16"
6	3/8"
8	1/2"
10	5/8"
12	3/4"
14	7/8"
16	1
20	1-1/4"
24	1-1/2"
32	2

Désignation	Taille métrique
M2	2
M3	3
M4	4
M6	6
M8	8
M10	10
M12	12
M14	14
M15	15
M16	16
M18	18
M20	20
M22	22
M25	25
M28	28
M30	30
M32	32

Remarques

Remarques



ATTENTION RESPONSABILITÉ DE L'UTILISATEUR

UNE PANNE, UNE MAUVAISE SÉLECTION OU UNE UTILISATION INCORRECTE DES PRODUITS DÉCRITS DANS LE PRÉSENT DOCUMENT, OU DES ÉLÉMENTS QUI Y SONT ASSOCIÉS, PEUVENT ENTRAÎNER LA MORT, DES BLESSURES CORPORELLES ET DES DOMMAGES MATÉRIELS.

Le présent document et divers autres supports fournis par Parker Hannifin Corporation, ses filiales et ses distributeurs agréés, proposent des options de produits ou de systèmes destinées à l'étude par des utilisateurs disposant d'une expérience technique.

L'utilisateur, de par son analyse et les tests qu'il a effectués, est seul responsable du choix final du système et des composants, ainsi que de leur conformité à toutes les exigences en matière de performances, d'endurance, d'entretien, de sécurité et d'avertissement. L'utilisateur doit analyser tous les aspects de l'application, suivre les normes industrielles applicables et les informations concernant le produit dans la version la plus récente du catalogue des produits et de tout autre document fourni par Parker, ses filiales ou ses distributeurs agréés.

Dans la mesure où Parker, ses filiales ou ses distributeurs agréés fournissent des options de systèmes ou de composants fondées sur les données ou les spécifications indiquées par l'utilisateur, c'est à celui-ci qu'incombe la responsabilité de déterminer si ces données et spécifications conviennent et sont suffisantes pour toutes les applications et utilisations raisonnablement prévisibles des composants ou des systèmes.

Offre de vente

Les éléments décrits dans le présent document ainsi que les documents et descriptions fournis par Parker Hannifin Corporation, ses filiales ou ses distributeurs agréés (« le Vendeur ») sont proposés à la vente, par la présente, à des tarifs établis par le Vendeur. La présente offre et son acceptation par le client (« l'Acheteur ») est régie par l'ensemble des conditions générales ci-dessous. Le fait pour l'Acheteur de commander tout élément décrit dans le présent document, par voie orale ou écrite, auprès de l'Acheteur, vaut pour acceptation de l'offre. Tous les biens et services ci-présentés sont désignés sous l'appellation « Produits ».

1. Conditions générales. La volonté du Vendeur de proposer des Produits à l'Acheteur, ou d'accepter une commande de Produits transmise par ce dernier, est expressément soumise au consentement de l'Acheteur aux présentes conditions générales ainsi qu'aux conditions générales consultables en ligne à l'adresse www.parker.com/saleterms/. Le Vendeur s'oppose à toute condition contraire ou complémentaire relative à la commande de l'Acheteur ou à tout autre document publié par ce dernier.

2. Tarification - Paiement Les prix figurant au verso ou dans les pages précédentes de ce document sont valides pour une durée de 30 jours. Passé ce délai, le Vendeur est susceptible de les modifier afin de répercuter une éventuelle hausse des coûts résultant d'une législation locale, nationale ou fédérale, d'une hausse des prix de ses fournisseurs, ou toute modification relative aux tarifs, aux frais ou à la classification d'un transporteur. Les prix figurant au verso ou dans les pages précédentes du présent document n'incluent pas les taxes applicables à la vente, à l'utilisation et autres, sauf mention spécifique. Sauf mention contraire de la part du Vendeur, tous les prix sont indiqués hors frais de port. Les paiements sont dus sous 30 jours à compter de la date de facturation. Passé ce délai, l'Acheteur est soumis à des pénalités de retard s'élevant à 1,5 % du montant facturé par mois de retard ou au taux maximal autorisé par la loi en vigueur.

3. Dates de livraison - Titre de propriété et risques - Expédition. Toutes les dates de livraison sont fournies à titre indicatif. Le Vendeur ne peut être tenu pour responsable des désagréments résultant d'un retard de livraison. Indépendamment du mode de livraison, le titre de propriété de tout produit, ou le risque de perte ou d'endommagement du produit est transféré à l'Acheteur, dès la remise du bon de livraison au transporteur sur le site du Vendeur (transfert de propriété effectif dès le chargement en camion). Sauf mention contraire, le Vendeur est libre de choisir le transporteur et le mode de livraison qui lui semblent appropriés. Toute demande d'un report de livraison formulée par l'Acheteur au-delà des dates prévues et stipulées ne peut être satisfaite, excepté sous des conditions prévoyant de protéger, de défendre et de dégager de toute responsabilité le Vendeur en cas de perte ou de frais supplémentaires. L'Acheteur prend à sa charge tous les frais de livraison supplémentaires engagés par le Vendeur et résultant de modifications par l'Acheteur des caractéristiques de livraison ou du produit, ou conformément aux termes de la section 13 ci-dessous.

4. Garantie. Le Vendeur garantit que les Produits proposés à la vente sont exempts de défauts de matériau ou de fabrication, pour une période de douze mois à compter de la date de livraison ou de 2 000 heures d'utilisation normale, selon le premier terme atteint. Cette garantie est au seul bénéfice de l'Acheteur et ne saurait être étendue à une personne faisant l'acquisition des Produits ultérieurement à leur achat initial auprès du Vendeur. Les prix appliqués aux produits du Vendeur sont basés sur la garantie exclusive limitée stipulée ci-dessus, et sur la limite de garantie ci-dessous : **LIMITE DE GARANTIE : CETTE GARANTIE CONSTITUE LA GARANTIE PLEINE ET UNIQUE DES PRODUITS FAISANT L'OBJET DU PRÉSENT DOCUMENT. LE VENDEUR DÉCLINE TOUTE AUTRE GARANTIE, EXPRESSE OU IMPLICITE, NOTAMMENT DE QUALITÉ MARCHANDE OU D'ADÉQUATION À UN USAGE SPÉCIFIQUE.**

5. Réclamations - Procédures. L'Acheteur doit inspecter l'ensemble des Produits à leur livraison. Aucune réclamation pour élément manquant ne saurait être acceptée par le Vendeur passé un délai de 10 jours après livraison.

Toute autre plainte à l'encontre du Vendeur ne saurait être acceptée, sauf si elle est notifiée par écrit dans un délai de 60 jours après livraison ou, en cas de violation manifeste des conditions de garantie, dans les 30 jours suivant la date où le défaut a été ou aurait dû être constaté par l'Acheteur, si cette date est comprise dans la période de garantie. Toute procédure ouverte sur la base d'une violation du présent accord ou de toute autre plainte résultant d'une vente (autre qu'une procédure de recouvrement intentée par le Vendeur à l'encontre de l'Acheteur) doit être initiée dans les treize mois à compter de la date du bon de livraison émis par le Vendeur ou, en cas de procédure née d'une violation manifeste des conditions de garantie, dans les treize mois à compter de la date où le défaut a été ou aurait dû être constaté par l'Acheteur, si cette date est comprise dans la période de garantie.

6. LIMITATION DE RESPONSABILITÉ. SUR DEMANDE, LE VENDEUR DEVRA, À SA DISCRÉTION, RÉPARER OU REMPLACER TOUT PRODUIT DÉFECTUEUX, OU REMBOURSER À L'ACHETEUR LA SOMME DE L'ACHAT. LE VENDEUR DÉCLINE TOUTE RESPONSABILITÉ EN CAS DE DOMMAGE PARTICULIER, DIRECT OU INDIRECT, IMPUTABLE À OU RÉSULTANT DE LA VENTE, LA LIVRAISON, LE DÉFAUT DE LIVRAISON, LA MAINTENANCE, L'UTILISATION OU LA NON-UTILISATION DES PRODUITS OU DE LEURS COMPOSANTS, OU EN CAS DE FRAIS OU DÉPENSES DE TOUTE NATURE ENGAGÉS SANS ACCORD ÉCRIT DU VENDEUR, MÊME SI LA NÉGLIGENCE DE CE DERNIER EST AVÉRÉE PAR LE CONTRAT, LE PRÉJUDICE SUBI OU TOUTE AUTRE JUSTIFICATION VALABLE JURIDIQUEMENT. EN AUCUN CAS LA RESPONSABILITÉ DU VENDEUR NE SAURAIT ÊTRE ENGAGÉE POUR UN MONTANT SUPÉRIEUR AU PRIX D'ACHAT DES PRODUITS.

7. Contingences. Le Vendeur décline toute responsabilité en cas de défaut ou de carence en performances causé(e) par des circonstances indépendantes de sa volonté.

8. Responsabilité de l'utilisateur L'utilisateur, de par son analyse et les tests qu'il a effectués, est seul responsable du choix final du système et du Produit, ainsi que de leur conformité à toutes les exigences en matière de performances, d'endurance, d'entretien, de sécurité et d'avertissement. L'utilisateur doit étudier son application sous tous ses aspects et respecter les normes industrielles en vigueur ainsi que les informations relatives au Produit. Si le Vendeur propose des options relatives au Produit ou au système, il incombe à l'utilisateur de vérifier que les données et caractéristiques correspondantes sont compatibles et suffisantes pour l'ensemble des applications et les futures utilisations raisonnablement envisageables des Produits et systèmes.

9. Transfert de propriété à l'Acheteur. Tous les dessins, outils, modèles, supports, schémas, informations confidentielles ou équipements fournis par l'Acheteur ou tout autre élément devenant propriété de l'Acheteur sont considérés par le Vendeur comme obsolètes et peuvent être détruits une fois écoulées deux années consécutives au cours desquelles l'Acheteur ne commande aucun des éléments fabriqués selon ces éléments propriétaires. Le Vendeur décline toute responsabilité en cas de perte ou de dommage de ces propriétés lorsqu'elles sont en sa possession ou sous son contrôle.

10. Outils spéciaux. Des frais d'outillage peuvent s'appliquer en cas d'acquisition d'outils spéciaux nécessaires à la fabrication des Produits, notamment des matrices, des fixations, des moules et des modèles, sans s'y limiter.

Les outils spéciaux restent propriété de l'Acheteur en dépit des éventuelles charges imputées à l'Acheteur. En aucun cas l'Acheteur ne peut acquérir des intérêts dans les appareils détenus par le Vendeur et utilisés pour la fabrication des Produits, même si les appareils ont subi une modification ou une adaptation spécifique destinée à cette fabrication et en dépit des frais imputés à l'Acheteur. Sauf accord mutuel, le Vendeur a le droit de modifier, de mettre au rebut ou de liquider tout outil spécial ou autre propriété, à sa seule discrétion et à tout moment.

11. Droits et obligations. Pour s'assurer du paiement de toutes les sommes dues et autres frais, le Vendeur est autorisé à conserver une sûreté portant sur les marchandises livrées. Le présent contrat a valeur de contrat de sûreté au titre du Code commercial uniforme. L'Acheteur autorise le Vendeur et ses représentants légaux à signer et déposer en son nom tous les documents que le Vendeur estime nécessaires pour faire valoir sa sûreté. Le Vendeur doit détenir la sûreté et le privilège à l'égard de toute propriété de l'Acheteur en sa possession Vendeur, à titre de garantie du paiement de l'ensemble des sommes dues par l'Acheteur au Vendeur.

12. Usage impropre et indemnités. L'Acheteur s'engage à protéger, défendre et dégager le Vendeur de toute réclamation, demande d'indemnisation, responsabilité ou frais (notamment frais de justice) pour blessure corporelle, dommages matériels, infraction du droit des brevets, du droit des marques ou du droit d'auteur, subis ou encourus par l'Acheteur, ses employés ou toute autre personne, et résultant : (a) d'une mauvaise sélection, d'une mauvaise application ou d'un mauvais usage des Produits acquis par l'Acheteur auprès du Vendeur ; (b) de toute action, omission, négligence ou malveillance de l'Acheteur ; (c) de l'utilisation par le Vendeur des modèles, plans, schémas ou spécifications fournies par l'Acheteur aux fins de fabrication du Produit ; ou (d) de tout manquement de l'Acheteur aux présentes conditions générales. Le Vendeur se dégage de toute responsabilité vis-à-vis de l'Acheteur, à l'exception des présentes conditions.

13. Annulations et modifications. Quel qu'en soit le motif, les commandes ne peuvent être annulées ou modifiées par l'Acheteur sans l'accord écrit du Vendeur et selon des conditions qui protègent, défendent et dégagent le Vendeur de toute responsabilité en cas de perte ou de dommage direct ou indirect. Le Vendeur peut modifier les caractéristiques des produits, leurs spécifications, leur conception et leur disponibilité sans en avvertir l'Acheteur au préalable.

14. Limitation d'attribution. L'Acheteur ne peut transférer à un tiers les droits et les obligations établis au présent contrat sans accord écrit préalable du Vendeur.

15. Totalité du contrat. Le présent document contient l'intégralité du contrat passé entre l'Acheteur et le Vendeur et constitue la forme finale, complète et exclusive des termes de leur accord. Le présent document prévaut sur tout accord et négociations relatifs à l'objet de ce contrat, oraux ou écrits, précédents ou contemporains.

16. Renonciation et divisibilité. La renonciation à l'une des conditions du présent contrat ne saurait entraîner la nullité de cette condition ni remettre en cause le droit du Vendeur à appliquer cette condition à l'avenir. L'invalidation de l'une des conditions du présent contrat par la législation ou toute autre règle de loi ne saurait entraîner la nullité des autres conditions ci-présentes. Les autres conditions du contrat restent pleinement en vigueur.

17. Rupture du contrat. Le Vendeur peut mettre un terme au présent contrat, pour tout motif et à tout moment, sous un préavis de trente (30) jours transmis par écrit à l'Acheteur. Le Vendeur peut en outre mettre un terme au contrat sans délai, pour l'un des motifs suivants : (a) l'infraction par l'acheteur à l'une des conditions du présent contrat (b) la désignation d'un fiduciaire,

d'un séquestre ou autre dépositaire de tout ou partie des propriétés de l'Acheteur (c) la demande de mise en liquidation de l'une des deux parties en son nom propre ou par un tiers, (d) une cession faite en faveur des créanciers, ou (e) la dissolution ou la liquidation de l'Acheteur.

18. Loi applicable. Le présent contrat ainsi que la vente et la fourniture de tous les Produits ci-mentionnés sont régis, interprétés et mis en œuvre conformément à la législation en vigueur dans l'État de l'Ohio (États-Unis) portant sur les contrats signés et entièrement mis en œuvre à ces fins, sans égard aux principes de conflit des lois. L'Acheteur accepte et reconnaît de manière totale et irrévocable la compétence et la juridiction exclusives des tribunaux du Comté de Cuyahoga, Ohio (États-Unis) en cas de litige, désaccord ou plainte né du présent contrat ou s'y rapportant. Tout conflit entre les parties ne saurait être résolu par un arbitrage, sauf si les deux parties s'engagent par écrit à y souscrire.

19. Indemnités pour infraction du droit de la propriété intellectuelle. Le Vendeur décline toute responsabilité en cas de violation des droits en matière de brevets, marques déposées, droits d'auteur, habillages commerciaux, secrets commerciaux ou droits similaires, à l'exception des conditions prévues au présent paragraphe. Le Vendeur s'engage à défendre et protéger l'Acheteur contre toute allégation d'infraction à la réglementation américaine sur les brevets, les marques déposées, les droits d'auteur, l'habillage commercial et le secret commercial (« droits de propriété intellectuelle »). Le Vendeur s'engage à défendre l'Acheteur en justice, à ses frais, et à lui verser le montant des frais de justice engagés et des dommages-intérêts que l'Acheteur serait condamné à payer suite à la plainte d'un tiers pour infraction des droits de propriété intellectuelle relatifs aux Produits vendus au titre du présent contrat. Cette obligation du Vendeur de défendre et protéger l'Acheteur est soumise à la notification du premier sous dix (10) jours après connaissance par l'Acheteur de la supposée infraction. Le Vendeur a toute latitude pour décider du mode de défense contre ces allégations et des actions à engager, notamment les négociations visant à résoudre le conflit ou parvenir à un compromis. Si un Produit fait l'objet d'une plainte par un tiers pour infraction des droits de propriété intellectuelle, le Vendeur peut, à sa seule discrétion et à ses frais, obtenir au bénéfice de l'Acheteur le droit de continuer à utiliser le Produit, remplacer ou modifier le Produit pour le rendre conforme à la législation, ou accepter le retour du Produit et son remboursement au prix d'achat moins une décote raisonnable. Nonobstant ce qui précède, le Vendeur décline toute responsabilité en cas de plainte pour infraction liée aux informations fournies par l'Acheteur, ou relative à des Produits du présent catalogue et dont les caractéristiques ont été partiellement ou intégralement définies par l'Acheteur, ou pour infraction résultant d'une modification, d'une utilisation conjointe ou d'une intégration à un système de l'une des Produits vendus au titre du présent contrat. Les conditions du présent paragraphe constituent la seule et unique responsabilité du Vendeur et le seul et unique recours de l'Acheteur en cas de violation des droits de la propriété intellectuelle.

20. Taxes. Sauf mention contraire, tous les prix et frais sont indiqués hors droits de régie, droits d'utilisation, taxes commerciales, professionnelles et autres imposés par les autorités fiscales dans le cadre de la fabrication, la vente ou la livraison des Produits.

21. Clause d'égalité des chances. Dans le cadre de l'exécution de contrats publics et si la valeur des Produits en dollars dépasse la somme de 10 000 \$, les clauses d'égalité des chances sur le marché de l'emploi s'appliquent en vertu du Décret exécutif 11246, de la loi VEVRAA, et de la réglementation fédérale 41 C.F.R. §§ 60-1.4(a), 60-741.5(a), et 60-250.4 en vigueur aux États-Unis.

Parker dans le monde

Europe, Moyen Orient, Afrique

AE – Émirats Arabes Unis, Dubai
Tél: +971 4 8127100
parker.me@parker.com

AT – Autriche, Wiener Neustadt
Tél: +43 (0)2622 23501-0
parker.austria@parker.com

AT – Europe de l'Est, Wiener Neustadt
Tél: +43 (0)2622 23501 900
parker.easteurope@parker.com

AZ – Azerbaïdjan, Baku
Tél: +994 50 2233 458
parker.azerbaijan@parker.com

BE/LU – Belgique, Nivelles
Tél: +32 (0)67 280 900
parker.belgium@parker.com

BG – Bulgarie, Sofia
Tél: +359 2 980 1344
parker.bulgaria@parker.com

BY – Biélorussie, Minsk
Tél: +48 (0)22 573 24 00
parker.poland@parker.com

CH – Suisse, Etoy
Tél: +41 (0)21 821 87 00
parker.switzerland@parker.com

CZ – République Tchèque, Klecany
Tél: +420 284 083 111
parker.czechrepublic@parker.com

DE – Allemagne, Kaarst
Tél: +49 (0)2131 4016 0
parker.germany@parker.com

DK – Danemark, Ballerup
Tél: +45 43 56 04 00
parker.denmark@parker.com

ES – Espagne, Madrid
Tél: +34 902 330 001
parker.spain@parker.com

FI – Finlande, Vantaa
Tél: +358 (0)20 753 2500
parker.finland@parker.com

FR – France, Contamine s/Arve
Tél: +33 (0)4 50 25 80 25
parker.france@parker.com

GR – Grèce, Le Pirée
Tél: +30 210 933 6450
parker.greece@parker.com

HU – Hongrie, Budaörs
Tél: +36 23 885 470
parker.hungary@parker.com

IE – Irlande, Dublin
Tél: +353 (0)1 466 6370
parker.ireland@parker.com

IL – Israël
Tel: +39 02 45 19 21
parker.israel@parker.com

IT – Italie, Corsico (MI)
Tél: +39 02 45 19 21
parker.italy@parker.com

KZ – Kazakhstan, Almaty
Tél: +7 7273 561 000
parker.easteurope@parker.com

NL – Pays-Bas, Oldenzaal
Tél: +31 (0)541 585 000
parker.nl@parker.com

NO – Norvège, Asker
Tél: +47 66 75 34 00
parker.norway@parker.com

PL – Pologne, Warszawa
Tél: +48 (0)22 573 24 00
parker.poland@parker.com

PT – Portugal
Tel: +351 22 999 7360
parker.portugal@parker.com

RO – Roumanie, Bucarest
Tél: +40 21 252 1382
parker.romania@parker.com

RU – Russie, Moscou
Tél: +7 495 645-2156
parker.russia@parker.com

SE – Suède, Spånga
Tél: +46 (0)8 59 79 50 00
parker.sweden@parker.com

SK – Slovaquie, Banská Bystrica
Tél: +421 484 162 252
parker.slovakia@parker.com

SL – Slovénie, Novo Mesto
Tél: +386 7 337 6650
parker.slovenia@parker.com

TR – Turquie, Istanbul
Tél: +90 216 4997081
parker.turkey@parker.com

UA – Ukraine, Kiev
Tél: +48 (0)22 573 24 00
parker.poland@parker.com

UK – Royaume-Uni, Warwick
Tél: +44 (0)1926 317 878
parker.uk@parker.com

ZA – Afrique du Sud, Kempton Park
Tél: +27 (0)11 961 0700
parker.southafrica@parker.com

Amérique du Nord

CA – Canada, Milton, Ontario
Tél: +1 905 693 3000

US – USA, Cleveland
Tél: +1 216 896 3000

Asie Pacifique

AU – Australie, Castle Hill
Tél: +61 (0)2-9634 7777

CN – Chine, Shanghai
Tél: +86 21 2899 5000

HK – Hong Kong
Tél: +852 2428 8008

IN – Inde, Mumbai
Tél: +91 22 6513 7081-85

JP – Japon, Tokyo
Tél: +81 (0)3 6408 3901

KR – Corée, Seoul
Tél: +82 2 559 0400

MY – Malaisie, Shah Alam
Tél: +60 3 7849 0800

NZ – Nouvelle-Zélande, Mt Wellington
Tél: +64 9 574 1744

SG – Singapour
Tél: +65 6887 6300

TH – Thaïlande, Bangkok
Tel: +662 186 7000

TW – Taiwan, Taipei
Tél: +886 2 2298 8987

Amérique du Sud

AR – Argentine, Buenos Aires
Tél: +54 3327 44 4129

BR – Brésil, Sao Jose dos Campos
Tel: +55 800 727 5374

CL – Chili, Santiago
Tél: +56 2 623 1216

MX – Mexico, Toluca
Tél: +52 72 2275 4200

Centre européen d'information produits
Numéro vert : 00 800 27 27 5374
(depuis AT, BE, CH, CZ, DE, DK, EE, ES, FI, FR, IE, IL, IS, IT, LU, MT, NL, NO, PL, PT, RU, SE, SK, UK, ZA)

Parker Hannifin Manufacturing Ltd.
Instrumentation Products Division,
Europe
Pottington Business Park
Barnstaple, EX31 1NP
United Kingdom
Tel.: +44 (0) 1271 31 31 31
www.parker.com/ipd

Parker Hannifin Corporation
Instrumentation Products Division
1005 A Cleaner Way
Huntsville
AL 358050
United States of America
Tel.: +1 (256) 881 2040
www.parker.com/ipd

EMEA Product Information Centre
Free phone: 00 800 27 27 5374
(from AT, BE, CH, CZ, DE, DK, EE, ES, FI, FR, IE, IL, IS, IT, LU, MT, NL, NO, PL, PT, RU, SE, SK, UK, ZA)
US Product Information Centre
Toll-free number: 1-800-27 27 537
www.parker.com

