



Catalogue Coupleurs

Solutions pour l'hydraulique et le transport de fluides



ENGINEERING YOUR SUCCESS.

LA JUSTE SOLUTION DANS CHAQUE DOMAINE!



Qu'ils soient sous l'eau, dans l'espace, sur la mer, dans la rue ou dans l'industrie nos coupleurs sont en accord avec leur environnement et représentent la juste solution dans

des nombreuses applications. La construction modulaire de nos séries permet de bénéficier d'une large gamme de produits standard adaptés à la plupart des applications.



Structure du Catalogue Hydraulique

		Obturation à clapet			Faces planes			
		S	SS	PE	S	SS	PE	
Basse Pression	Thermal Management				<ul style="list-style-type: none"> Série NSI Série NSE Série NSA 	16 16 20	18	
	Verrouillage à billes Profils ISO Standard	ISO-A <ul style="list-style-type: none"> Série 6600 Série 2000 Série RSD 	22 24 28		ISO-F <ul style="list-style-type: none"> Série FEM / IF 	40	44	42
ISO-B <ul style="list-style-type: none"> Série 60 Série IB 		30 36	33	38				
Moyenne Pression	Verrouillage à billes Profils Tema	<ul style="list-style-type: none"> Série T Série TH 	48 56	52	51 58	<ul style="list-style-type: none"> Série FF 	60	62
	Verrouillage à billes Profils Parker	<ul style="list-style-type: none"> Série SM Série ST 	64 68	70	<ul style="list-style-type: none"> Série NS Série NSR 		72	74
	Verrouillage à billes Profils Snap-tite	<ul style="list-style-type: none"> Série H 	76	78	<ul style="list-style-type: none"> Série 71 	82	84	
	A visser	<ul style="list-style-type: none"> Série QHPA Série 75 	90 94	96	<ul style="list-style-type: none"> Série 6100 Série FET Série SCFF Série 59 	98 102 88 104	89	
		Multi-coupleurs	<ul style="list-style-type: none"> MACH MACH2 	106 110		<ul style="list-style-type: none"> I-Connect 2+® C-Line Compacte C-Line Standard C-Line Accessoires 	112 126	114 118
	700 jusqu'à 3000 bar		<ul style="list-style-type: none"> Série 3000 (700 bar) Série HP1000 (1000 bar) Série HP1500 (1500 bar) Série HP2500 (2500 bar) Adaptateurs haute pression Série 73-Series (3000 bar) 	134 138 140 142 144	150	<ul style="list-style-type: none"> Série FF2500 (800 bar) Série 77 (1379 bar) 	136	146
Diagnostique		<ul style="list-style-type: none"> System 100 PJS Série PD 	152 158 160					
	Accessoires	<ul style="list-style-type: none"> Raccords et joints tournants (DG/KR) Soupape de décharge Clapet anti-retour Vanne Thermostatique 	164 168 170 172		<ul style="list-style-type: none"> Blocage de freins hydrauliques 	174		

S = version standard

SS = Version acier inoxydable

PE = Version éliminateur de pression



Basse pression

L'efficacité énergétique et le design compact jouent un rôle majeur dans les applications de gestion thermique. Grâce à la faible perte de charge de nos systèmes de coupleurs, nous tenons compte des économies d'énergie en même temps que des performances optimales. La réduction de

la taille de nos coupleurs permet leur utilisation dans les espaces les plus restreints. Le savoir-faire que nous avons acquis depuis plus de 60 ans dans le développement et la production de coupleurs rapides garantit une solution fiable et efficace pour votre besoin.

Moyenne pression

Dans ces pages, vous trouverez des informations concernant notre large gamme de produits pour moyenne pression, pouvant être utilisés jusqu'à 500 bar. Nous avons classé les produits suivant leur profil, ISO, Tema, Parker, afin de faciliter la sélection. Ici vous pouvez aussi trouver un chapitre dédié à nos coupleurs à visser, ainsi qu'aux multicoupleurs pouvant contenir jusqu'à sept lignes hydrauliques.



Systèmes à faces planes

Tous les coupleurs à faces planes sont identifiés par ce signe. Ils ont une obturation "sans goutte" qui empêche aussi l'air et les impuretés de rentrer dans le circuit hydraulique. Les surfaces planes assurent un nettoyage facile notamment dans les applications sévères du marché mobile. C'est donc, une solution compatible avec la protection de l'environnement.



Eliminateur de pression

En utilisant cette technologie il est possible de connecter sans problème sous pression résiduelle. Grâce au design spécifique du clapet la pression résiduelle est relâchée automatiquement lors de la connexion.

Haute pression

Ce chapitre fournit des informations sur nos systèmes prévus pour une utilisation à haute pression jusqu'à 3000 bar, dans des domaines comme le mobile,

l'industrie et autres applications hydrauliques. Il est aussi présenté notre gamme d'adapteurs pour haute pression.

Diagnostic

Les circuits hydrauliques nécessitent une vérification fréquente de la pression, ainsi que des caractéristiques du fluide. Avec nos coupleurs "diagnostique" ces tests peuvent être réalisés

facilement, en réduisant les perturbations du processus au minimum du à la possibilité de connecter sous pression.

Accessoires

En plus de notre large gamme de coupleurs nous proposons des accessoires utiles, de haute qualité,

ce qui vous donne la possibilité d'obtenir tous les composants d'un seul fournisseur.

Définitions des symboles des domaines d'application.



Machines de construction



Industrie alimentaire



Industrie chimique



Hydraulique mobile



Commerce



Technologie de l'information



Technologie de sécurité



Génie électrique



Aéronautique



Automobile

THERMAL MANAGEMENT



Les exigences en matière de connexions rapides pour le tempéage et la Thermal Management sont extrêmement élevées.

Que ce soit pour des applications dans le domaine des énergies renouvelables, pour le refroidissement des ordinateurs, dans les transports ou pour des applications industrielles, les systèmes de connexion de Parker offrent des solutions parfaitement adaptées.

Nos systèmes se distinguent par leur haut niveau de compatibilité avec la grande

majorité des liquides (par exemple l'eau ou les huiles d'échange thermique) et la plupart des environnements d'application.

De même, leur résistance aux contraintes mécaniques est vitale. L'une des exigences les plus importantes en matière de refroidissement des systèmes électroniques est d'éviter toute perte de fluide, car c'est la seule façon de garantir un fonctionnement sans défaut de l'installation.

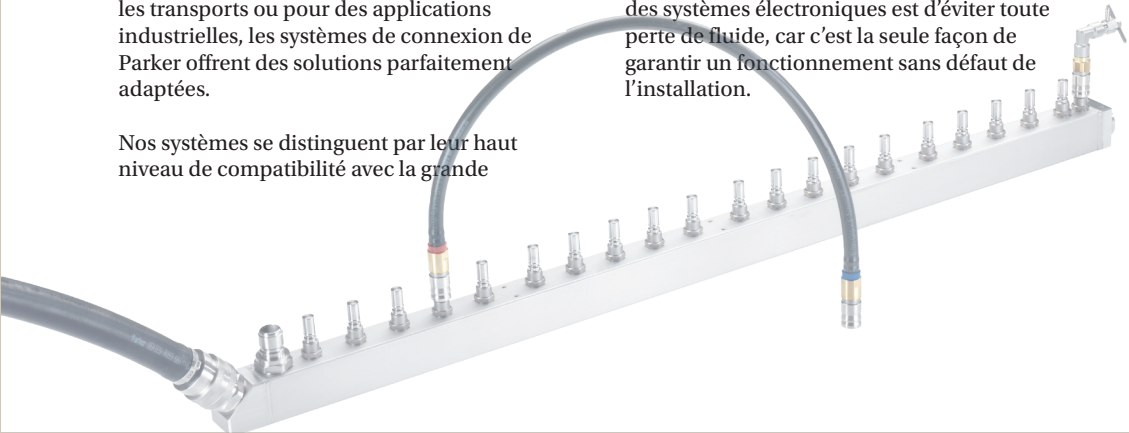

CRITÈRES DE SÉLECTION DES RACCORDS RAPIDES

Avant de commander, pensez au STAMP

Lorsque vous commandez des tuyaux et des raccords chez Parker, n'oubliez pas le mot "STAMP". Ainsi, vous n'oublierez pas d'informations importantes !



DIMENSION



Température



APPLICATION



Fluide



Pression

Checklist de sélection de coupleurs

- Quelles sont les fonctions requises du coupleur ?
- Quelle est la pression de service maximale de l'application ?
- Les joints et le matériau du coupleur sont-ils compatibles avec le fluide du système ?
- L'application est-elle statique ou dynamique ?
- Quelle taille de coupleur requise ?
- Quelle est la perte de charge maximale adaptée à l'application ?
- L'application nécessite-t-elle une connexion et déconnexion sous pression ??
- Quelle est la température de l'environnement et la température ambiante ?
- Quelles sont les configurations requises ?
- Un coupleur interchangeable est-il nécessaire ?
- L'inclusion d'air et la perte de fluide sont-elles un problème dans l'application ?

Informations importantes:

- Les données techniques, spécifications et plans dans ce catalogue ne sont pas contractuels. Ces informations sont sujet à changement sans information préalable, dans le but de l'amélioration.
- Parker se réserve le droit de faire des modifications techniques afin d'améliorer ses produits.
- Juillet 2022: le catalogue actuel rends invalides toutes les versions précédentes.
- L'interchangeabilité est garantie à condition que le fabricant de référence n'ait pas fait des changements entre temps.
- Des instructions importantes concernant la sécurité se trouvent en pages 12 et 13.

AVANT TOUT, NOS SYSTÈMES VOUS OFFRENT UNE GRANDE SÉCURITÉ.

Cr6
free

Le coupleur à faces planes

Les coupleurs à faces planes procurent les avantages suivants:

- pas de fuites lors de la déconnexion
- pas d'inclusion d'air dans le système lors de la connexion
- facilité de nettoyage

En fonction de l'application, les coupleurs anti-pollution Tema représentent une alternative idéale aux coupleurs traditionnels.



L'éliminateur de pression

Avec cette innovation technique, il est possible de connecter sans problème sous pression résiduelle voir même sous pleine pression. Grâce à un clapet miniature, la pression est éliminée automatiquement lors de la connexion.

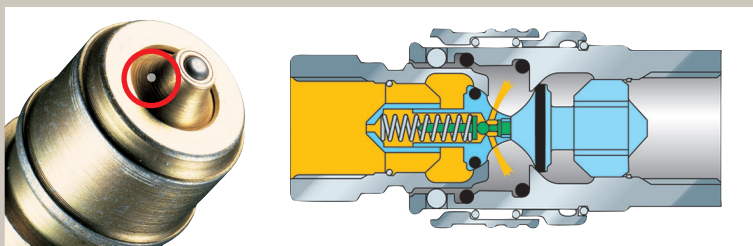

La soupape de décompression

Le montage de cette soupape, directement en série sur le circuit permet, en agissant par un bouton-poussoir, de dériver la pression résiduelle du circuit. Ainsi les coupleurs, n'étant plus sous pression résiduelle, peuvent être connectés.

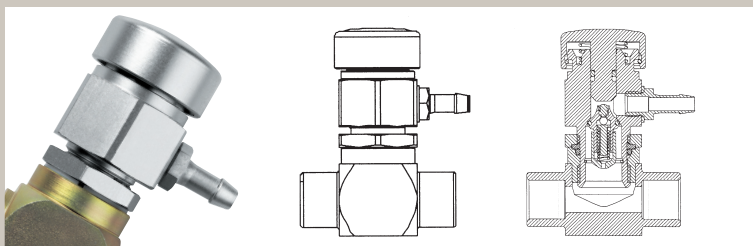

L'embout mâle de graissage

L'embout mâle de graissage Tema est un élément vital pour éviter l'introduction d'impuretés dans le coupleur femelle en position déconnectée. Il protège aussi le mécanisme du coupleur en cas de gel.

L'embout mâle de graissage se connecte comme un embout normal. Le mécanisme interne est alors protégé en utilisant un pistolet à graisse standard.

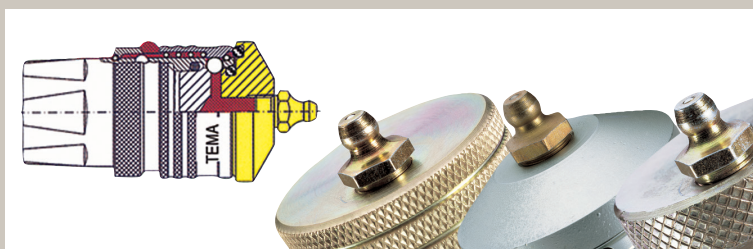

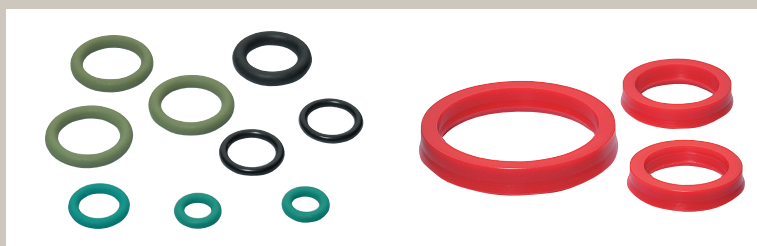

Jointts toriques / jointts de forme

La matière des jointts utilisés pour les coupleurs varie selon l'application: NBR, FKM, EPDM ou PUR. Dans certaines gammes, les coupleurs sont équipés de 2 jointts toriques pour améliorer la fiabilité.



ISO 7241-1 Série A



ISO 7241-1 Série B



ISO 16028

Profils ISO

De manière à offrir une interchangeabilité maximum, notre série ISO A (voir p. 14), série ISO B (voir p. 26) et Série ISO F (voir p. 36) ont été conçue de manière à être conformes aux dernières versions des spécifications ISO. Ces coupleurs sont donc totalement interchangeables avec les embouts femelles et les embouts mâle conformes à ces mêmes normes.



Acier



Laiton



Acier inoxydable

Qualité des matières utilisées

En fonction des pressions d'utilisation et des applications les coupleurs Parker peuvent être proposés en acier trempé ou laiton. De plus, des nombreuses séries sont proposées en standard en acier inoxydable.



zingué, passivé, verni



chromé



traitement additionnel



nitrocarburé

Traitements de surface

Galvanisé, passivé:

pour éviter la corrosion.

Nitrocarburisation: durcissement de surface donnant au produit une couleur noire.

TABLEAU DE COMPATIBILITÉS DES FLUIDES PAR ORDRE ALPHABETIQUE

Ce guide de sélection permet de choisir le matériau des corps des coupleurs et la nature du composé de l'élastomère des joints les mieux adaptés à une application particulière. Il permet de vérifier la compatibilité des matériaux de base des coupleurs avec les principaux fluides. Vous trouverez ci-dessous la liste

des différents composés élastomères les plus utilisés, la plage de température correspondante ainsi que le système de codification permettant d'intégrer ces joints dans la désignation du coupleur. Pour connaître la compatibilité des matériaux avec des fluides non précisés dans ce guide, merci de nous consulter.

Fluides	Matériau du coupleur				Composé de l'élastomère			
	Laiton	Acier	INOX 316	INOX 303	NBR	EPDM	FKM	CR
3M FC -75	4	4	4	4	1	1	2	1
Acétamide	4	4	1	2	1	1	3	1
Acétate d'aluminium	4	4	4	4	2	1	3	2
Acétate de calcium	4	4	4	4	2	1	3	2
Acétate de potassium	2	1	2	2	2	1	3	2
Acétate de propyle	3	1	1	1	3	2	3	2
Acétate de sodium	1	1	1	1	2	1	3	2
Acétone	1	2	1	1	3	1	3	3
Acétone d'acétyle	2	2	2	2	3	1	3	3
Acétophénone	2	2	2	1	3	1	3	3
Acétylène	3	2	1	1	1	1	1	2
Acide acétique (5%)	3	3	1	1	2	1	1	1
Acide arsenique	3	3	1	1	1	1	1	1
Acide benzène sulfonique (10%)	3	3	3	3	3	3	1	2
Acide benzoïque	3	3	3	3	3	3	1	3
Acide borique	3	3	2	3	1	1	1	1
Acide carbonique	3	3	1	2	2	1	1	1
Acide crésylique	4	2	1	2	3	3	1	3
Acide gallique	3	3	2	2	2	2	1	2
Acide Naphténique	2	1	2	2	2	3	1	3
Acide oxalique	3	3	2	1	2	1	1	2
Acide palmitique	1	2	1	1	1	2	1	2
Acide perchlorique 2N	3	3	2	2	3	2	1	2
Acide phosphorique (molarité 3)	3	3	2	2	1	1	1	2
Acide phosphorique concentré	3	3	2	2	3	1	1	3
Acide picrique en fusion	3	3	2	2	2	2	1	2
Acide picrique, solution aqueuse	3	3	2	2	1	1	1	1
Acide tannique (10%)	1	3	2	3	1	1	1	2
Acide tartrique	2	3	3	2	1	2	1	2
Acides gras	3	3	1	2	2	3	1	2
Air (100°C)	1	2	1	1	1	1	1	1
Air (150°C)	1	2	1	1	2	2	1	2
Air (200°C)	1	2	1	1	3	3	1	3
Air comprimé	1	1	1	1	1	1	1	1
Alcool butylique tertiaire	1	1	1	1	2	2	1	2
Alcool de benzyle	4	3	1	2	3	2	1	2
Alcool dénaturé	4	4	4	4	1	1	1	1
Alcool isobutylique	4	4	1	1	2	1	1	1
Alcool isopropylique	1	1	2	1	2	1	1	2
Alcool propylique	1	1	1	1	1	1	1	1
Aluns (NH3, Cr, K)	4	4	4	4	1	1	3	1
Ammoniaque (Anhydre)	3	2	1	1	2	1	3	1
Ammoniaque (chaud, gaz)	3	2	4	1	3	2	3	2
Ammoniaque (froid, gaz)	3	2	4	1	1	1	3	1
Aroclor 1248	2	3	3	3	3	2	1	3
Aroclor 1254	2	2	3	3	3	2	1	3
Aroclor 1260	2	3	3	3	1	4	1	1
Asphalte	3	3	1	1	2	3	1	2
Azote	1	1	1	1	1	1	1	1
Bain d'anodisation	4	1	1	1	1	1	1	3
Bain de chromage	1	3	1	1	4	1	1	3
Benzaldéhyde	3	3	2	3	3	1	3	3
Benzène	3	2	3	3	3	3	1	3
Benzine	4	4	4	4	1	3	1	2

Codes utilisés:

- 1 = satisfaisant
 2 = acceptable
 3 = non recommandé
 4 = données insuffisantes

Composé de l'élastomère	Plage de température
NBR - Nitrile	-40°C jusqu'à +110°C
EPDM - Ethylène Propylène	-50°C jusqu'à +150°C
FKM - Fluorocarbène	-25°C jusqu'à +200°C
CR - Néoprène	-50°C jusqu'à +150°C

Fluides	Matériau du coupleur				Composé de l'élastomère			
	Laiton	Acier	INOX316	INOX303	NBR	EPDM	FKM	CR
Beurre, graisse animale	2	3	1	2	1	1	1	2
Bicarbonate de sodium	2	2	1	1	1	1	1	1
Bière	3	3	1	1	1	1	1	1
Bisulfate ou bisulfite de sodium	3	3	2	1	1	1	1	1
Bisulfite de calcium	3	3	2	3	2	1	2	2
Bisulfure de carbone	4	4	4	4	3	3	1	3
Borate d'amyle	4	4	4	4	1	3	1	1
Borate de sodium	3	2	2	2	1	1	1	1
Borax	3	2	3	3	2	1	1	3
Brome	4	4	4	4	3	3	1	3
Bromure d'aluminium	4	4	4	4	1	1	1	1
Bromure de méthyle	4	1	1	1	2	3	1	3
Butadiène (monomère)	3	2	1	2	3	3	1	3
Butane	3	1	1	1	1	3	1	1
Butane (2.2 et 2.3-Diméthyl)	4	4	4	4	1	3	1	2
Butanol (alcool butylique)	2	1	1	1	1	2	1	1
Butyrate de butyle	4	4	4	4	3	1	1	3
Carbonate d'ammonium	3	2	3	3	3	1	1	1
Carbonate de calcium	3	2	3	2	1	1	1	1
Carbonate de sodium	4	1	1	1	1	1	1	1
Carburant -50% aromatique	4	4	4	4	2	3	1	3
Carburant ASTM A	3	2	1	1	1	3	1	2
Carburant ASTM B	3	2	1	1	1	3	1	3
Carburant ASTM C	3	2	1	1	2	3	1	3
Carburant diesel	1	1	1	1	1	3	1	3
Chlorobenzène	3	3	2	3	3	3	1	3
Chlorobutadiène	4	4	4	4	3	3	1	3
Chloroforme	3	2	2	1	3	3	1	3
Chloronaphtalène d'amyle	4	4	4	4	3	3	1	3
Chlorophénol	4	4	4	4	3	3	1	3
Chlorure d'acétyle	4	2	2	2	3	3	1	3
Chlorure d'aluminium (10%)	3	3	3	3	1	1	1	1
Chlorure d'aluminium (100%)	3	2	2	2	1	1	1	1
Chlorure d'ammonium	3	3	2	3	1	1	1	1
Chlorure d'amyle	4	2	1	1	4	3	1	3
Chlorure d'éthyl	2	3	1	3	1	3	1	3
Chlorure de baryum	3	3	2	3	1	1	1	1
Chlorure de benzyle	3	3	2	3	3	3	1	3
Chlorure de calcium	3	3	2	3	1	1	1	1
Chlorure de cuivre	4	4	4	4	1	1	1	2
Chlorure de méthyle (mouillé)	1	3	1	3	3	3	1	3
Chlorure de méthyle (sec)	2	3	1	1	3	3	1	3
Chlorure de nickel	3	3	2	2	1	1	1	2
Chlorure de potassium	3	3	1	2	1	1	1	1
Chlorure de sodium	3	2	2	2	1	1	1	1
Chlorure stannique	3	3	2	3	1	1	1	1
Créosols	3	2	1	2	3	3	1	3
Créosote	3	3	2	1	1	3	1	2
Cyanure de potassium	3	2	2	2	1	1	1	1
Cyanure de sodium	3	1	1	1	1	1	4	1
Décane	4	4	4	4	1	3	1	3
Détergent, solution aqueuse	3	3	1	1	1	1	1	2
Dichlorure d'éthylène	3	3	1	2	3	3	1	3
Dichromate de potassium	3	1	2	2	1	1	1	1

TABLEAU DE COMPATIBILITÉS DES FLUIDES PAR ORDRE ALPHABETIQUE

Fluides	Matériau du coupleur				Composé de l'élastomère			
	Laiton	Acier	INOX316	INOX303	NBR	EPDM	FKM	CR
Diéthylène glycol	3	1	1	1	1	1	1	1
Diméthyl formamide	4	4	1	1	2	1	3	3
Dioxyde de carbone	1	2	1	1	1	1	1	1
Dioxyde de soufre (sec)	3	1	1	3	3	1	3	3
Disulfure de carbone	2	2	2	2	3	3	1	3
Dow chemical HD50-4	4	4	4	4	4	1	3	2
Dowtherm A, E	3	1	2	2	3	3	1	3
Eau	1	3	1	1	1	1	2	2
Eau de brome	4	4	4	4	3	2	1	3
Eau de javel	4	4	4	4	3	1	1	2
Eau de mer	2	3	1	1	1	1	1	2
Eau salée (chlorure de sodium)	3	3	1	1	1	1	1	1
Eau salée chlorée	4	4	4	4	3	3	1	3
Essence	1	2	1	1	1	3	1	3
Ethanol	1	3	3	3	3	1	3	1
Ether de méthyle	4	4	4	4	1	3	1	3
Ether isopropylique	1	1	1	1	2	3	3	3
Ethylène-glycol	3	2	1	2	1	1	1	1
Ethyl-hexanol	4	4	4	4	1	1	1	1
Fluide de transmission (type A)	1	1	1	1	1	3	1	2
Fluorure d'aluminium	3	3	3	3	1	1	1	1
Fréon 11	1	4	4	4	2	3	2	3
Fréon 12	1	1	3	1	2	3	1	1
Fréon 22	1	3	1	1	3	3	3	1
Gaz de pétrole liquide (GPL)	1	1	1	1	1	3	1	2
Gaz naturel	2	1	1	1	1	3	1	1
Gazogène	2	1	1	1	1	3	1	2
Gélatine	3	3	1	1	1	1	1	1
Glucose	1	1	1	1	1	1	1	1
Glycérine (glycérol)	2	1	1	1	1	1	1	1
Glycols	3	2	2	2	1	1	1	1
Goudron, bitume	2	1	1	1	2	3	1	3
Graisse silicone	1	1	1	1	1	1	1	1
Gulf-FR fluide (émulsion)	4	4	4	4	1	3	1	2
Gulf-FR fluide G	4	4	4	4	1	1	1	1
Gulf-FR fluide P	4	4	4	4	3	2	2	3
Hélium	1	1	1	1	1	1	1	1
Heptane	1	1	1	1	1	3	1	2
Huile animale (saindoux)	2	2	2	2	1	2	1	2
Huile ASTM, n° 1	1	1	1	1	1	3	1	1
Huile ASTM, n° 2	1	1	1	1	1	3	1	2
Huile ASTM, n° 3	1	1	1	1	1	3	1	3
Huile ASTM, n° 4	1	1	1	1	2	3	1	3
Huile combustible	3	1	1	1	1	3	1	2
Huile d'arachide	2	1	1	1	1	3	1	3
Huile d'olive	2	1	1	1	1	2	1	2
Huile de bois	4	2	1	1	1	3	1	2
Huile de Chine (De Tung)	2	2	1	1	1	3	1	2
Huile de coton	3	2	1	2	1	3	1	3
Huile de coupe	4	1	1	1	1	3	1	2
Huile de graissage SAE 10, 20, 30, 40, 50	1	1	1	1	1	3	1	2
Huile de lin	3	1	1	1	1	3	1	3
Huile de maïs	2	1	1	1	1	3	1	3
Huile de noix de coco	4	4	4	4	1	3	1	3
Huile de pin	2	2	1	2	1	3	1	3
Huile de ricin	1	1	1	1	1	2	1	1
Huile de soja	2	1	1	1	1	3	1	3
Huile de transformateur	1	1	1	1	1	3	1	2
Huile de turbine # 15 (MIL-L-7808A)	4	2	1	1	2	3	1	3
Huile hydraulique (base eau)	4	1	1	1	2	1	3	2
Huile hydraulique (base pétrolière)	1	1	1	1	1	3	1	1
Huile hydraulique haute température	4	4	4	4	2	3	1	2

Fluides	Matériau du coupleur				Composé de l'élastomère			
	Laiton	Acier	INOX316	INOX303	NBR	EPDM	FKM	CR
Huile minérale (au-dessous de 121°C)	1	1	1	1	1	3	1	2
Huiles minérales	1	1	1	1	1	3	1	2
Hydrasine	4	3	1	1	2	1	3	2
Hydrogène gaz	1	1	1	1	1	1	1	1
Hydrolube	4	4	4	4	1	1	1	2
Hydroxyde d'ammonium	3	3	1	2	3	1	3	1
Hydroxyde de baryum	3	2	2	3	1	1	1	1
Hydroxyde de calcium	3	3	2	3	3	1	1	1
Hydroxyde de potassium	3	2	1	2	2	1	3	2
Hydroxyde de sodium (50%)	3	3	1	2	2	1	2	2
Hydroxyde de sodium (soude caustique, lessive de soude)	3	2	1	2	2	1	2	2
Hypochlorite de calcium	3	3	2	3	2	1	1	2
Isooctane	1	1	1	1	1	3	1	2
JP3 et JP4	1	1	1	1	1	3	1	3
Kérosène	1	1	1	1	1	3	1	2
Lait	2	1	1	1	1	1	1	1
Liqueur de betteraves sucrières	3	3	1	1	1	1	1	2
Liqueur de caliche	4	4	4	4	1	1	1	1
Liqueur de sucre de canne	4	2	1	1	1	1	1	1
Liquide de freins (automobile)	1	1	4	4	3	1	3	2
Liquide de sulfate verte	3	3	3	3	2	1	1	2
Mazout	4	4	4	4	1	3	1	3
Mélange de Bordeaux	4	4	4	4	2	1	1	2
Mercure	3	3	1	1	1	1	1	1
Métaphosphate de sodium	2	1	2	2	1	1	1	2
Méthane	1	3	1	1	1	3	1	2
Méthanol	1	1	1	1	1	1	3	1
Méthyléthylcétone	1	1	1	1	3	1	3	3
MIL-F-81912 (JP-9)	1	1	1	1	3	3	1	3
MIL-H-5606	1	1	1	1	1	3	1	2
MIL-H-6083	1	1	1	1	1	3	1	1
MIL-H-7083	1	1	1	1	1	1	2	2
MIL-H-8446 (MLO-8515)	2	1	1	1	2	3	1	1
MIL-L-2104 & 2104B	1	1	1	1	1	3	1	2
MIL-L-7808	3	2	1	1	2	3	1	3
MLO-7277 et MLO-7557	2	1	1	1	3	3	1	3
Mobile HF	1	1	1	1	1	3	1	2
Monométhylhydrazine	4	4	4	4	2	1	4	2
Monoxyde de carbone	1	1	1	1	1	1	1	2
Naphtalène	2	1	2	2	3	3	1	3
Naphtalène d'amyle	4	4	4	4	3	3	1	3
Naphte (charbon ou pétrole)	2	1	2	2	2	3	1	3
Nickel, acétate	3	2	1	1	2	1	3	2
Nitrate d'aluminium	3	3	2	2	1	1	1	1
Nitrate d'ammonium	3	3	1	1	1	1	4	1
Nitrate d'argent	3	3	1	2	2	1	1	1
Nitrate de potassium	2	1	1	1	1	1	1	1
Nitrate de sodium	3	2	1	1	2	1	4	2
Orthodichlorobenzène	2	2	2	2	3	3	1	3
Oxyde d'azote	2	2	2	1	1	4	4	4
Oxygène (93°C-204°C)	1	1	1	1	3	3	2	3
Oxygène (froid)	1	1	1	1	2	1	1	1
Ozone	3	3	1	1	3	1	1	3
Paradichlorobenzène	2	1	1	2	3	3	1	3
Parker O-Lube	1	1	1	1	1	3	1	1
Pentane (2-3-Méthyl, 2-4-Méthyl)	2	2	2	2	1	3	1	2
Perborate de sodium	3	3	1	1	2	1	1	2
Perchloréthylène	3	2	2	2	2	3	1	3
Peroxyde de sodium	3	1	2	2	2	1	1	2
Pétrolatum	1	1	1	1	1	3	1	2
Pétrole brut	3	2	1	1	2	3	1	3
Phénol	1	1	1	1	3	3	1	3

TABLEAU DE COMPATIBILITÉS DES FLUIDES PAR ORDRE ALPHABETIQUE

Fluides	Matériau du coupleur				Composé de l'élastomère			
	Laiton	Acier	INOX316	INOX303	NBR	EPDM	FKM	CR
Phosphate d'ammonium (mono-, di-, tri-basic)	3	3	3	2	1	1	4	1
Phosphate de sodium	1	3	2	1	1	1	1	2
Phosphate de tricresyl	4	1	2	2	3	1	2	3
Plomb tétraéthyle	1	1	1	1	2	3	1	2
Plomb tétraéthyle (alliage)	1	1	1	1	2	3	1	3
Propane	1	1	1	1	1	3	1	2
Propylène	1	1	1	1	3	3	1	3
Pydraul 10 E	3	1	1	1	3	1	3	3
Pydraul A-200, série C	3	1	1	1	3	3	1	3
Pydraul, série 3	3	1	1	1	3	1	1	3
Pyrogard 42, 43, 53, 55 (ester de phosphate)	4	4	4	4	3	1	1	3
Pyrograd D	4	4	4	4	1	3	3	2
Saindoux, graisse animale	1	1	1	1	1	2	1	2
Sels d'aluminium	4	4	4	4	1	1	1	1
Sels d'ammonium	4	4	4	4	1	1	3	1
Sels de baryum	4	4	4	4	1	1	1	1
Sels de calcium	4	4	4	4	1	1	1	1
Sels de cuivre	4	4	4	4	1	1	1	1
Sels de magnésium	4	4	4	4	1	1	1	1
Sels de nickel	4	4	4	4	1	1	1	2
Sels de potassium	4	4	4	4	1	1	1	1
Sels de sodium	4	4	4	4	1	1	1	2
Shell irus 905	4	4	4	4	1	3	1	2
Skydrol 500, type 2	3	1	1	1	3	1	3	3
Skydrol 7000, type 2	3	1	1	1	3	1	2	3
Solutions de persulfate d'ammonium	3	3	1	2	3	1	4	4
Solutions de saccharose	1	1	1	1	1	1	1	2
Solutions savonneuses	3	3	1	1	1	1	1	2
Solvant stoddard	2	1	1	1	1	3	1	2
Solvants chlorés	4	4	4	4	3	3	1	3
Soufre	2	1	1	1	3	1	1	1
Soufre en fusion	3	3	1	1	3	3	1	3
Stéarate de butyle	4	4	4	4	2	3	1	3
Sulfate d'aluminium	2	3	2	3	1	1	1	1
Sulfate d'ammonium	3	3	2	3	1	1	3	1
Sulfate de cuivre	3	3	2	3	1	1	1	1
Sulfate de magnésium	3	3	2	2	1	1	1	1
Sulfate de nickel	3	3	1	1	1	1	1	1
Sulfate de potassium	3	2	1	1	1	1	1	1
Sulfate de sodium	3	2	1	1	1	1	1	1
Sulfate de zinc	3	3	2	2	1	1	1	1
Sulfure de baryum	3	2	3	3	1	1	1	1
Sulfure de calcium	3	3	2	2	1	1	1	1
Sulfure et sulfite de sodium	3	3	2	3	1	1	1	1
Térébenthine	3	2	1	1	1	3	1	3
Terpine	4	4	4	4	2	3	1	3
Tétrachloroéthane	4	2	1	2	3	3	1	3
Tétrachloroéthylène	3	2	2	4	3	3	1	3
Tétrachlorure de carbone	2	3	1	3	2	3	1	3
Tétrachlorure de titane	2	1	2	3	2	3	1	3
Thiosulfate de sodium	3	3	1	2	2	1	1	1
Toluène	1	1	1	1	3	3	1	3
Trichloroéthane	4	2	1	4	3	3	1	3
Trichloroéthylène	3	2	2	2	3	3	1	3
Trichlorure de phosphore	3	3	1	1	3	1	1	3
Trioxyde de soufre (sec)	2	2	2	3	3	2	1	3
Vapeur (au-dessous de 204°C)	1	3	1	1	3	1	3	3
Vernis	1	1	1	1	2	3	1	3
Vin	1	3	1	1	1	1	1	1
Whisky	1	3	1	1	1	1	1	1
Xylène	1	2	1	1	3	3	1	3

Note: Cette liste doit être uniquement considérée comme un guide de compatibilité mais ne peut en aucun cas être le seul facteur de sélection d'un coupleur pour un fluide donné et une application particulière. Il est important de considérer d'autres paramètres comme la température du fluide, la température ambiante, la pression de service, les pointes de pression éventuelles, la fréquence de connexion et de déconnexion, et également toute norme ou directive pouvant s'appliquer.

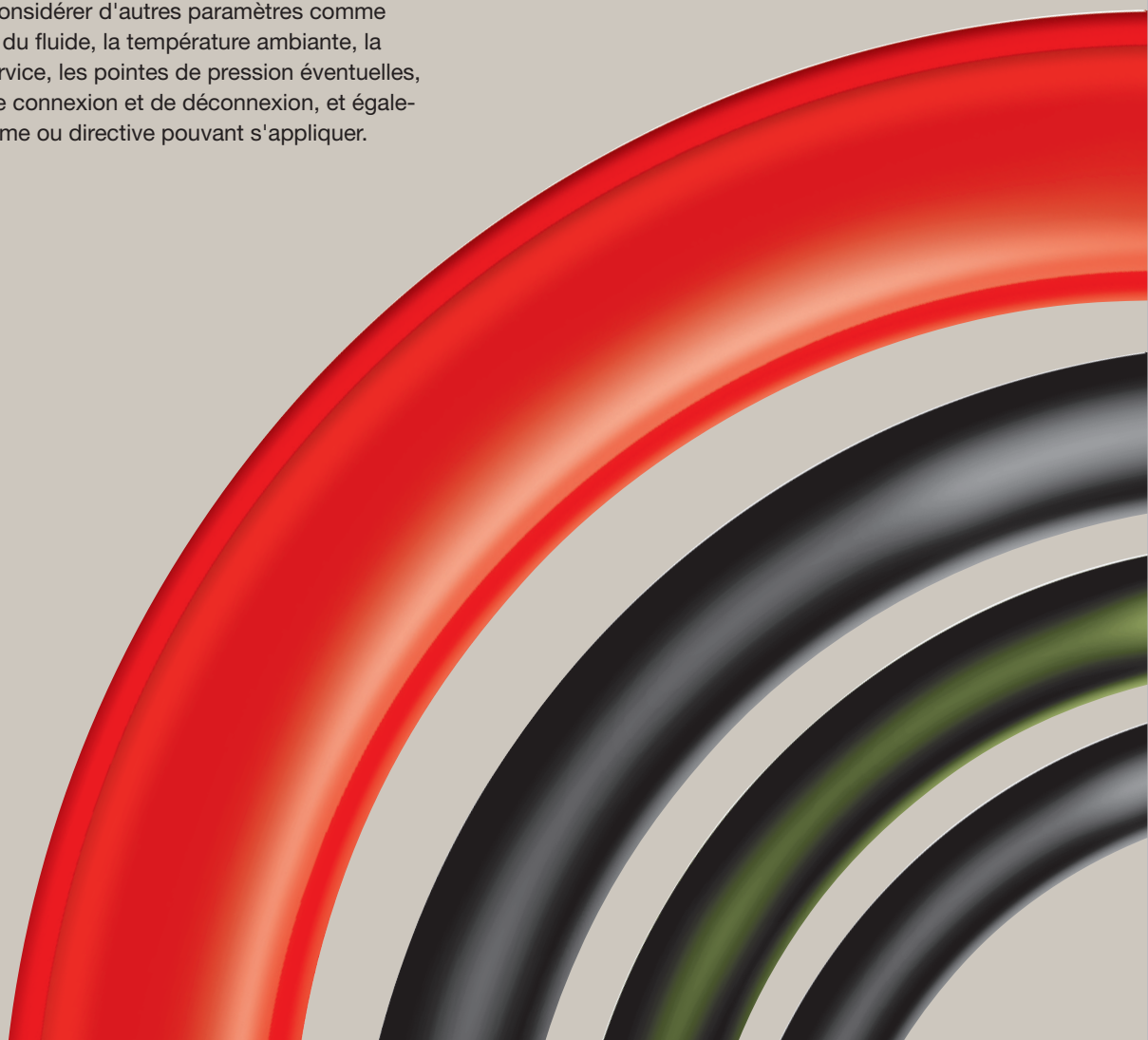

MANUEL DE SECURITE POUR SELECTIONNER ET UTILISER LES COUPLEURS RAPIDES ET LEURS ACCESSOIRES

DANGER: une défaillance, une mauvaise sélection ou une utilisation impropre des coupleurs rapides et de leurs accessoires peut provoquer la mort, des blessures ou des dommages matériels. Les

- La projection de coupleurs ou de pièces à vitesse élevée
- L'échappement de fluide à vitesse très importante
- Le déplacement soudain ou la chute éventuelle d'objets brûlants, froids, toxiques ou également nocifs maintenus ou mis en mouvement par le fluide utilisé
- Un effet coup de fouet du flexible associé pouvant être dangereux

conséquences possibles d'une défaillance, d'une mauvaise sélection ou d'une utilisation impropre des coupleurs rapides et de leurs accessoires peuvent être les suivantes:

- L'explosion ou l'incendie du fluide véhiculé
- Le contact possible avec les fluides véhiculés qui peuvent être brûlants, froids, toxiques ou également nocifs
- Le jaillissement ou l'explosion lors d'utilisation de solvant ou tout autre liquide inflammable utilisé dans les procédés de pulvérisation

Avant de choisir et d'utiliser un coupleur rapide et ses accessoires, il est important de lire attentivement et de suivre scrupuleusement les instructions qui suivent.

1.0 INSTRUCTIONS GÉNÉRALES

1.1 Domaine: ce manuel de sécurité fournit des instructions pour choisir et utiliser (installation, connexion, déconnexion et maintenance) des coupleurs rapides et leurs accessoires (bouchons, capuchons, soufflettes). Ce manuel est un complément et doit être utilisé avec les publications Parker spécifiques aux coupleurs rapides et à leurs accessoires.

1.2 Dispositif de sécurité: les coupleurs rapides et les flexibles auxquels ils sont associés peuvent avoir une défaillance pour des nombreuses raisons sans avertissement préalable. Concevez chaque système et équipement de façon sécuritaire, de manière à ce que la défaillance d'un coupleur ou d'un flexible ne mette pas en danger des personnes ou n'endommage des biens.

1.3 Distribution: fournissez un exemplaire de ce manuel de sécurité à chaque personne chargée de la sélection ou de l'utilisation d'un coupleur rapide. Ne choisissez pas et n'utilisez pas de coupleur rapide sans avoir préalablement totalement lu et compris ce manuel de sécurité et les publications Parker spécifiques aux produits considérés ou sélectionnés.

1.4 Responsabilité de l'utilisateur: du fait de la grande variété des conditions de fonctionnement et d'utilisation des coupleurs rapides, Parker et ses distributeurs ne peuvent garantir qu'un coupleur rapide convienne à toute utilisation finale spécifique. Ce manuel de sécurité ne fait pas une analyse de tous les paramètres techniques qui doivent être pris en compte lors de la sélection d'un produit. L'utilisateur, à travers sa propre analyse et la réalisation de tests, a l'entière responsabilité :

- de la sélection finale du coupleur rapide
- de s'assurer que les exigences de l'utilisateur sont satisfaites et que l'utilisation ne présente aucun danger pour la santé ou la sécurité
- de fournir les mises en garde concernant la santé et la sécurité sur les équipements sur lesquels les coupleurs sont utilisés.

1.5 Questions supplémentaires: appelez le service client de Parker si vous avez des questions ou si vous désirez des informations complémentaires. Les numéros de téléphone des services client appropriés se trouvent dans les publications Parker pour les produits concernés.

2.0 INSTRUCTIONS POUR LA SELECTION D'UN COUPLEUR RAPIDE

2.1 Pression: la sélection des coupleurs rapides doit être faite de manière à ce que la pression maximale de service publiée (des coupleurs) soit égale ou supérieure à la pression maximale du système sur lequel le coupleur est installé. Des pointes de pression dans le système supérieures à la pression maximum de service conseillée raccourcissent la durée de vie du coupleur rapide. Ne pas confondre pression d'éclatement ou autres valeurs de pression avec la pression maximum de service conseillée et n'utilisez pas la pression d'éclatement ou d'autres valeurs de pression comme pressions d'utilisation. L'utilisation des coupleurs dont le diamètre nominal est supérieur à DN 25 pour à des pressions supérieures à 10 bar est limitée aux fluides liquides, groupe 2 selon PED 2014/68/UE. Les coupleurs utilisés avec des gaz de groupe de fluide 2 doivent tenir compte de PED 2014/68/UE s'ils sont utilisés avec un diamètre nominal supérieur à DN 32 et sont limités à un produit PS x DN supérieur à 1 000 bar. Pour les fluides du groupe 1, veuillez consulter le catalogue « Snap-tite - séries H, IH & PH », (LEAF/série 3800-H/UK).

2.2 Compatibilité du fluide: lors de la sélection des coupleurs rapides il faut s'assurer de la compatibilité des matériaux du corps du coupleur et des joints avec le fluide utilisé. Voir le guide de compatibilité des fluides dans la dernière section de ce catalogue. Voir aussi le point 2.1 ci-dessus.

2.3 Température: assurez-vous que la température du fluide et la température ambiante, à la fois au repos et en déplacement n'excèdent pas la température maximale d'utilisation des coupleurs. Soyez prudents et protégez vos mains lors de la connexion et de la déconnexion des coupleurs rapides qui peuvent subir une élévation ou une baisse de température due au fluide qu'ils transportent ou à l'environnement.

2.4 Taille: la transmission de la puissance par l'intermédiaire d'un liquide sous pression varie avec la pression et le débit. La taille des coupleurs rapides et des autres composants du système doit être adéquate pour minimiser les pertes de charge et éviter les dommages dus à la production de chaleur ou la vitesse excessive du fluide.

2.5 Connexion ou déconnexion sous pression: si la connexion ou la déconnexion sous pression sont des impératifs, utilisez uniquement des coupleurs rapides destinés à cet usage. Il se peut que la pression maximum de service conseillée ne soit pas la pression à laquelle le coupleur peut être connecté et déconnecté sans danger.

2.6 Environnement: il faut s'assurer que les coupleurs rapides sont à la fois compatibles avec leur environnement et protégés du milieu industriel auquel ils sont exposés. Il faut en particulier considérer, entre autres, les agressions externes comme les radiations par ultraviolet, l'ozone, la moisissure,



l'eau, l'eau salée, les produits chimiques, la pollution de l'air qui peuvent causer des dégradations et une défaillance prématurée.

2.7 Fermeture: les coupleurs à verrouillage à billes peuvent être déconnectés de façon accidentelle soit lorsqu'ils sont traînés au sol et rencontrent un obstacle, soit lorsque la douille de verrouillage est déplacée par une action externe. Les douilles extérieures prévues pour faciliter la manutention (avec des collerettes) sont particulièrement exposées à ce type de déconnexion accidentelle. Quand les coupleurs sont susceptibles de subir ce type d'application mécanique extérieure, il faut envisager l'utilisation de coupleurs avec sécurité de verrouillage ou avec système de verrouillage par vissage.

2.8 Charge mécanique: des forces externes peuvent réduire de façon significative la vie d'un coupleur rapide ou causer des défaillances. Les charges mécaniques qui doivent être prises en compte sont les efforts de traction ou les charges latérales excessives ainsi que les vibrations. La sélection de coupleurs rapides pour des applications inhabituelles doit être précédée de tests spécifiques.

2.9 Spécifications et normes: lors de la sélection d'un coupleur rapide, il est nécessaire de prendre connaissance de l'ensemble des spécifications qu'elles soient gouvernementales, industrielles ou propres à Parker et de les appliquer chaque fois que cela est possible.

2.10 Vide: tous les coupleurs rapides ne conviennent pas ou ne sont pas recommandés pour une utilisation au vide. Les coupleurs rapides utilisés pour des applications au vide doivent être sélectionnés pour s'assurer qu'ils sont compatibles avec le niveau de vide et de pression souhaité.

2.11 Fluides résistant au feu: certains fluides résistant au feu exigent des joints autres que les joints standard NBR (nitrile) utilisés pour la plupart des coupleurs rapides.

2.12 Chaleur rayonnante: les coupleurs rapides peuvent être surchauffés jusqu'à leur destruction ou la perte d'étanchéité sans contact direct avec un environnement industriel comme de la tuyauterie brûlante ou du métal en fusion. Cette même source de chaleur peut déclencher un feu. Cela peut arriver en dépit de la présence d'air frais autour du coupleur rapide.

2.13 Soudure et brasage: l'élévation de température au-dessus de 232 °C par soudure ou brasage de pièces ayant reçu des traitements de surface (comme des coupleurs ou des adaptateurs) peut provoquer l'émission de gaz mortels et endommager l'étanchéité du coupleur.

3.0 CONSEILS D'INSTALLATION D'UN COUPLEUR RAPIDE

3.1 Inspection de pré-installation: avant toute installation d'un coupleur rapide, il faut procéder à un contrôle visuel afin de vérifier si différentes caractéristiques, en particulier le type, le matériau du corps, du joint et la référence, sont corrects. Avant l'installation finale, faire un essai de connexion et de déconnexion à vide.

3.2 Coupleurs mâle et femelle concurrents: si l'assemblage d'un coupleur rapide se fait à partir d'un embout mâle Parker et d'un embout femelle concurrent (ou inversement), la pression max. de service à considérer est la valeur la plus basse correspondante.

3.3 Instruction de raccordement: utilisez un produit d'étanchéité ou un lubrifiant ou une combinaison des deux au niveau du filetage. S'assurer que le produit d'étanchéité soit compatible avec le fluide ou gaz utilisé. Pour éviter toute contamination du circuit, utilisez un produit d'étanchéité sous forme de liquide ou pâte plutôt qu'un ruban. Pendant l'opération de raccordement, utilisez les plats prévus à cet effet. Ne pas utiliser de clé à tube ni d'étau sur une autre partie du coupleur durant le montage ou le démontage d'un coupleur car il pourrait en résulter une détérioration ou une perte d'étanchéité entre les différentes parties du coupleur assemblé. Ne pas appliquer de couple excessif lors de l'assemblage de raccordement à filetage conique pour éviter toute amorce de crique ou fêlure.

3.4 Capuchons et bouchons: utilisez des bouchons et des capuchons de protection lorsque les coupleurs rapides ne sont pas accouplés de manière à éviter la poussière et la contamination, protégez et évitez toute détérioration des zones d'interface.

3.5 Emplacement des coupleurs: placez les coupleurs rapides de façon à ce qu'ils soient à portée de main pour la connexion et la déconnexion sans que l'opérateur ne risque de glisser, de tomber, d'être aspergé ou d'être mis en contact avec des pièces brûlantes ou en mouvement.

3.6 Montage flexible: il est préférable d'utiliser un montage incorporant une longueur de flexible entre l'outillage et le coupleur au lieu d'un montage direct du capteur sur l'outil. Cela réduit les risques de détérioration lorsque l'outillage subit des chocs et évite une transmission directe des vibrations sur le coupleur pouvant entraîner une déconnexion accidentelle.

4.0 CONSEILS POUR LA MAINTENANCE DES COUPLEURS RAPIDES

4.1 Même lorsque les coupleurs sont choisis et utilisés de manière appropriée, leur vie peut être considérablement réduite sans un programme continu de maintenance. La fréquence doit être déterminée par la sévérité de l'application et les risques potentiels. Un programme de maintenance doit être établi et suivi par l'utilisateur. Il doit inclure au minimum les points suivants:

4.2 Inspection visuelle des coupleurs rapides: l'une quelconque des conditions suivantes doit entraîner le rejet immédiat et le remplacement du coupleur:

- des pièces fendues, endommagées ou rouillées
- des fuites au niveau du raccordement, de l'obturateur ou du joint d'interface
- des systèmes de fixation mécanique endommagés, en particulier les porte-coupleurs

4.3 Autres critères d'inspection visuelle:

- les joints et les raccordements défectueux produisant des fuites
- la saleté excessive qui peut s'être logée dans le mécanisme de verrouillage ou dans les zones d'interface des coupleurs
- les porte-coupleurs, les protections ou écrans de sécurité abîmés
- le niveau du fluide, son type et la présence d'air dans le circuit hydraulique

4.4 Test fonctionnel: mettre en fonctionnement le système dans les conditions maximales de pression d'utilisation et vérifier les dysfonctionnements possibles et l'absence de fuite. Lors des tests et de l'utilisation du système, le personnel doit éviter les zones dangereuses.

4.5 Fréquence de remplacement: la fréquence de remplacement doit être déterminée à partir des données historiques de la durée de service, des recommandations de l'industrie et du gouvernement et des défaillances qui pourraient avoir pour conséquence des arrêts inacceptables, des dommages ou des risques de blessures. Voir instructions 1.2.

Concevons ensemble le futur du refroidissement liquide

Systeme de connexion rapide – des composants efficaces dans le domaine du Thermal Management

“Plug & Play” - Systemes personnalisés





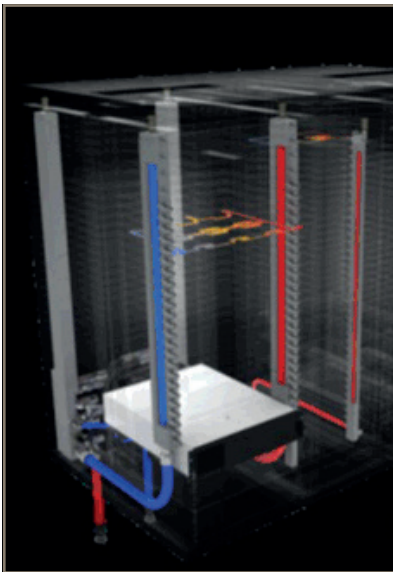

Nous offrons un soutien technique à nos clients pour le co-développement de l'installation de refroidissement complète. Une attention particulière est accordée à la chute de pression pour économiser l'énergie et pour assurer une gestion optimale de la température. Nous proposons une solution complète intégrant nos produits testés à 100 %, du refroidisseur au composant à refroidir.

Nos solutions :

- **Collecteurs** – plusieurs matériaux disponibles
- **Coupleurs ou cartouches** – de 3 mm DI à 25 mm DI disponibles avec différents matériaux et joints
- **Assemblages de tuyaux** d'extrémité à raccord instantané (embout de tuyau) pour un nombre optimal de composants
- **Vannes de purge, régulateurs de débit, etc.**
- **Capteurs de pression et de débit**
- **Autres...**



Notre savoir faire :

-  **Co-conception de votre système de refroidissement**
-  **Simulation mécanique, thermique et des flux**
-  **Échantillon de construction et prototype**
-  **Validation en laboratoire**
-  **Test d'étanchéité à 100 % des pièces de série**
-  **Optimisation de l'emballage**

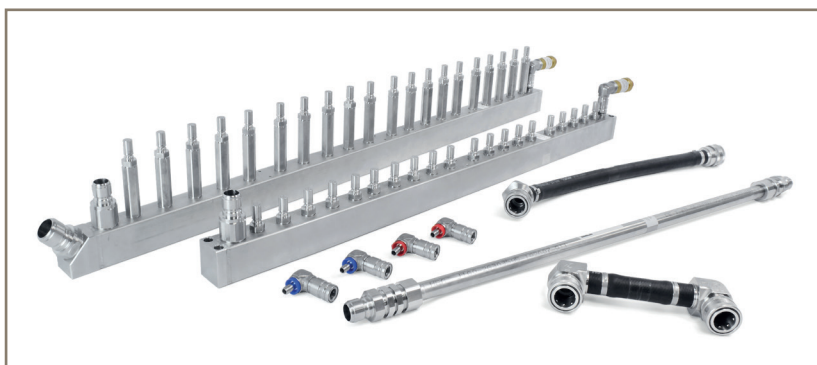

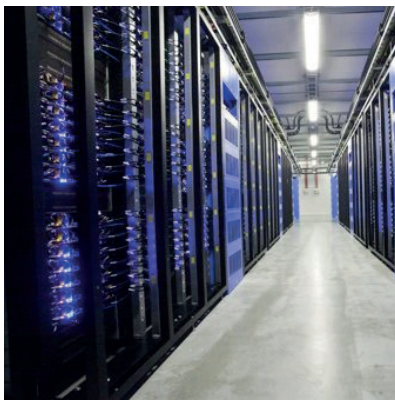

Technologies de l'information

Les processeurs (microprocesseurs) génèrent de la chaleur résiduelle pendant leur fonctionnement. Il en résulte une surchauffe de l'appareil, qui peut provoquer des dysfonctionnements jusqu'à la destruction des composants. Un système de refroidissement est alors obligatoire pour garantir la dissipation rapide de la chaleur perdue. Les petites surfaces de

dissipation et les températures élevées exigent des solutions optimisées et très efficaces. Comme l'eau est dix fois plus efficace que l'air, nous aidons nos clients à construire des systèmes complets de refroidissement par eau pour les ordinateurs à haute performance, les centres de données, la microélectronique et les applications de télécommunication.



Gestion de l'énergie

Nos connaissances dans l'utilisation des connexions rapides dans le domaine de l'énergie solaire et éolienne permettent de développer des solutions sur mesure pour tout ce qui nécessite des circuits de refroidissement efficaces. Par exemple, les solutions intelligentes sont essentielles en raison des performances en constante amélioration de la nouvelle

génération d'installations de production d'énergie basées sur des circuits de refroidissement à liquide très performants. Ici, nos systèmes sont adaptés de manière optimale aux paramètres de pression, de débit et de température. Comme les systèmes sont souvent utilisés dans l'air marin salé, il est essentiel de disposer de matériaux résistants à la corrosion.



Mobilité & Transport

L'augmentation rapide des flux de marchandises et la poursuite de l'accroissement de la mobilité exigent des concepts de véhicules extrêmement fiables et efficaces. Dans ce domaine, le refroidissement des véhicules ferroviaires à moteur diesel et électrique est très important, et nous fournissons des connexions légères et des produits de connexion

adaptés à cette application. Plus récemment, la protection de l'environnement a conduit à l'utilisation de plus en plus fréquente de véhicules et de navires électriques. Nos produits font partie des systèmes construits pour le refroidissement liquide des batteries.



Applications industrielles

De la machine individuelle aux lignes de production et aux lasers à haute performance, le refroidissement est présent dans différents secteurs industriels. Les connexions rapides sont utilisées dans les systèmes de refroidissement par liquide, tant pour le refroidissement des outils dans le processus de production

que pour la machine elle-même. Par conséquent, Parker fournit des solutions de refroidissement et de tempérage des liquides pour tous les types de secteurs, comme les semi-conducteurs, les projecteurs laser, l'industrie plastique, l'électronique (onduleurs, convertisseurs), etc.

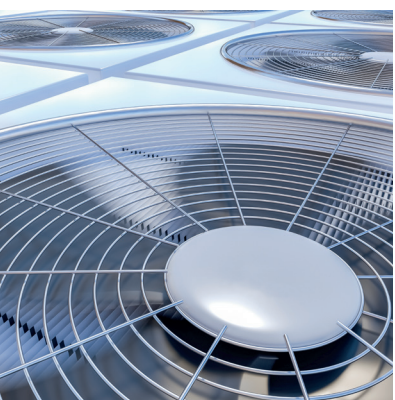

Autres

Basés sur plus de 60 ans d'expérience, nos produits sont conçus pour fonctionner pour toutes sortes d'applications de Thermal Management. Nous serons heureux de soutenir le développement de votre système quel que soit le secteur industriel et de concevoir l'avenir ensemble.



Description technique

Les NSI sont des coupleurs à face plane sans perte de fluide. Leur conception compacte les rend adaptés aux espaces réduits. Système de connexion à opération à deux mains, c'est-à-dire que les deux mains sont nécessaires pour connecter / déconnecter. Version à raccord instantané disponible sur demande: Série NSP

Température d'utilisation

-20 °C à +200 °C (FKM) en fonction du fluide.
D'autres matériaux de joints sont disponibles sur demande.

Avantages

- Pas de perte de fluide lors de la connexion / déconnexion
- Faible perte de charge
- Conception interne avancée pour les applications de refroidissement
- Peut être utilisé avec de l'eau ou des huiles caloporteuses
- Excellente résistance aux vibrations et aux contraintes mécaniques

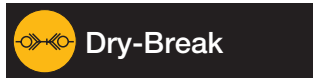

Domaines d'applications



Pression de service max.*

20 bar

* pression de fonctionnement statique maximale avec un facteur de conception de 4 à 1.

Matériaux

Coupleur : laiton / acier inoxydable

Embout : laiton / acier inoxydable

Joints : FKM ou EPDM

D'autres matériaux sont disponibles sur demande.

Applications

- Moulage
- Armoires électroniques
- Laser
- Convertisseurs
- Radar, etc.
- Ordinateurs et télécommunications

Courbes de débit

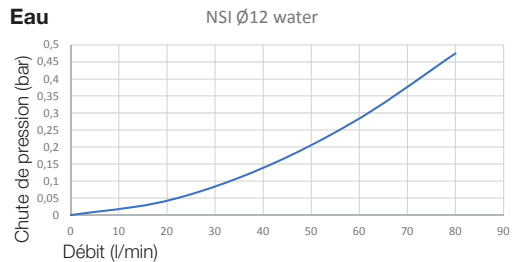
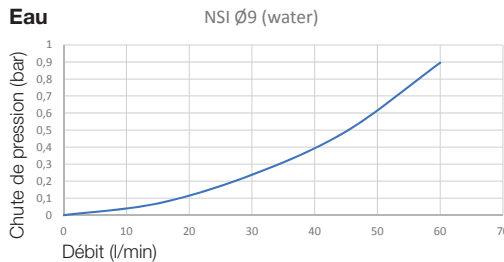
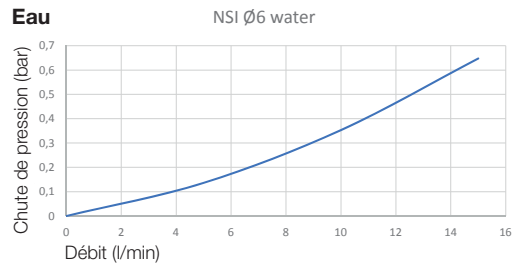
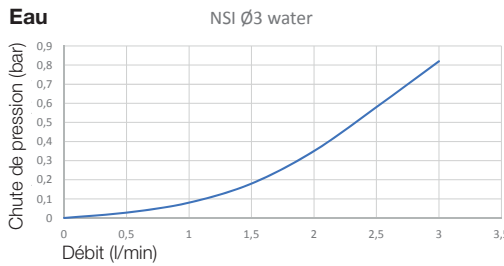

Coupleurs
Série NSI

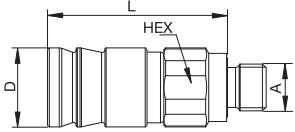
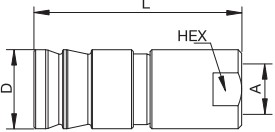
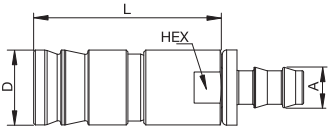
	DN	Connexion A	HEX mm	L mm	D mm	Référence
 <p>Filetage mâle</p>	3	G 1/8	14	38	17	NSI-121-2MBE ¹
	6	M 16 x 1,5	20	44,8	22	NSI-251-16MCL-2 ²
	9	G 3/8	27	63	30	NSI-371-6MBO
	12	G 1/2	35	90,4	42	NSI-501-8MBO
 <p>Filetage femelle</p>	6	G 1/4	20	57,9	22	NSI-251-4FB
	9	G 3/8	27	72	30	NSI-371-6FB
	12	G 1/2	35	99,4	42	NSI-501-8FB
 <p>Parker Push-Lok</p>	6	10 mm	20	55,2	22	NSI-251-6PL

Embouts
Série NSI

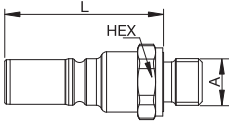
	DN	Connexion A	HEX mm	L mm	D mm	Référence
 <p>Filetage mâle</p>	3	G 1/8	14	36,5		NSI-122-2MBE ¹
	6	G 1/4	19	44		NSI-252-4MBE-2
	9	G 3/8	24	60,2		NSI-372-6MBO
	12	G 1/2	32	79,1		NSI-502-8MBO

¹ Connexion d'extrémité selon joint ISO1179-2 ED

² Connexion d'extrémité selon cône DIN 2353 24°



Domaines d'applications



Description technique

Les NSE sont des coupleurs à face plane sans perte de fluide. Leur conception compacte les rend adaptés aux espaces réduits lorsqu'un débit élevé est nécessaire. Système de connexion à opération à deux mains, c'est-à-dire que les deux mains sont nécessaires pour connecter/déconnecter.

Température d'utilisation

-20 °C à +200 °C (FKM) en fonction du fluide.

D'autres matériaux de joints sont disponibles sur demande.

Version à raccord à visser disponible sur demande (connexion facile sous pression résiduelle).

Avantages

- Débit élevé avec faible perte de charge
- Pas de déversement lors de la connexion / déconnexion
- Conception spécifique pour les applications de refroidissement
- Dimensions réduites par rapport aux capacités de débit

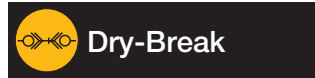

Pression de service max.*

15 bar

* pression de fonctionnement statique maximale avec un facteur de sécurité de 4 à 1.

Matériau

Coupleur : acier inoxydable
Embout : acier inoxydable
Joints : FKM

Applications

- Moulage
- Armoires électroniques
- Laser
- Convertisseurs
- Radar, etc

Courbes de débit

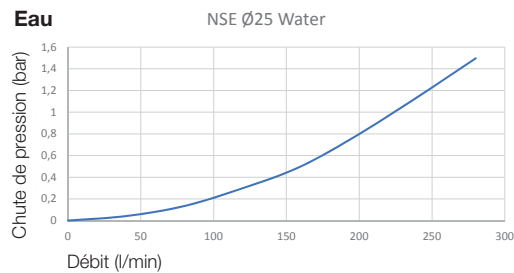
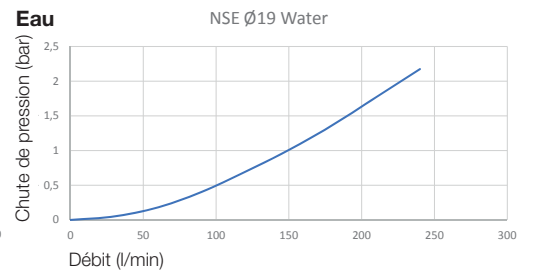
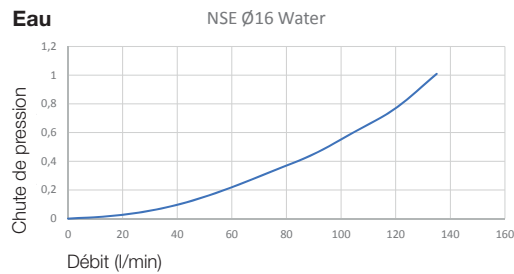

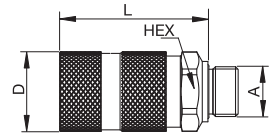
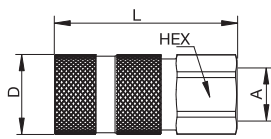
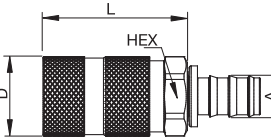

Coupleurs
Série NSE

	DN	Connexion A	HEX mm	L mm	D mm	Référence
 Filetage mâle	16	G 3/4	34	68,8	37	NSE-621-12MBO
	19	G 3/4	38	78,5	42	NSE-751-12MBO
 Filetage mâle	19	G 1	38	96,6	42	NSE-751-16FB
	25	G 1 1/4	50	120,5	53	NSE-1001-20FB
 Parker Push-Lok	19	12,5 mm	38	76,4	42	NSE-751-8PL
	19	19 mm	38	76,4	42	NSE-751-12PL

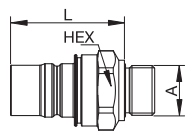
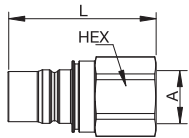
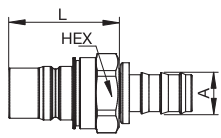
Embouts
Série NSE

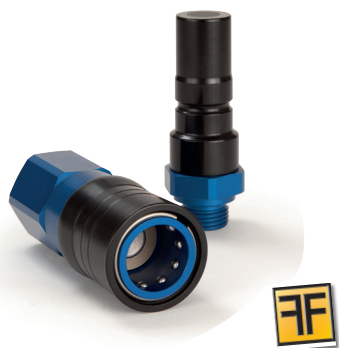
	DN	Connexion A	HEX mm	L mm	D mm	Référence
 Filetage mâle	16	G 3/4	34	56,5		NSE-622-12MBO
	19	G 3/4	38	60,3		NSE-752-12MBO
 Filetage mâle	19	G 1	38	78,4		NSE-752-16FB
	25	G 1 1/4	50	96,8		NSE-1002-20FB
 Parker Push-Lok	19	12 mm	38	58,2		NSE-752-8PL
	19	19 mm	38	58,2		NSE-752-12PL



Domaines d'applications



Description technique

Perte minimale de fluide lors de la déconnexion. Les connexions NSA ont une chute de pression minimale et ne contiennent pas d'air ou de poussière lors de la connexion.

Température d'utilisation

-50 °C à +175 °C (Fluorosilicone) en fonction du milieu
D'autres matériaux de joints sont disponibles sur demande.

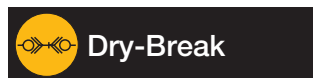

Pression d'utilisation

20 bar

Material

Coupleur : aluminium anodisé

Embout : aluminium anodisé

Joint : Fluorosilicone

Applications

- Refroidissement des équipements électroniques embarqués, des moteurs et des batteries
- Refroidissement des convertisseurs, des centres de données, des équipements militaires et des équipements d'imagerie médicale

Courbes de débit

Eau

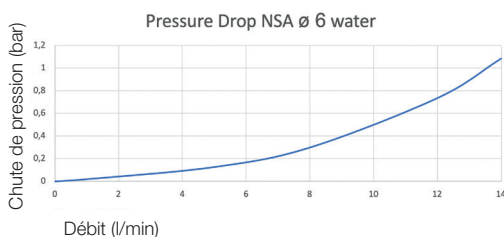

Eau

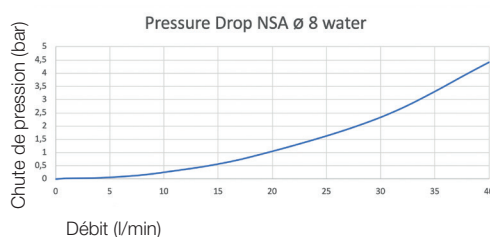

Eau

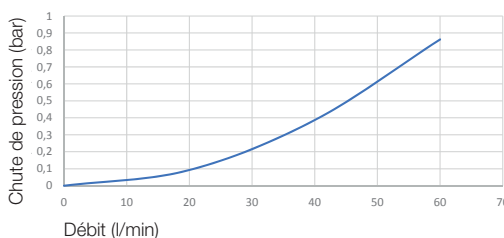

Eau

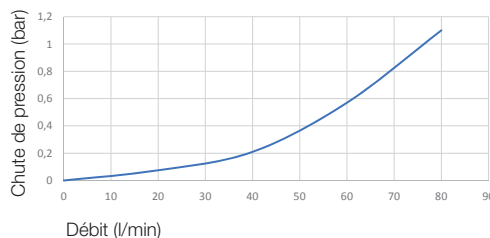

Eau

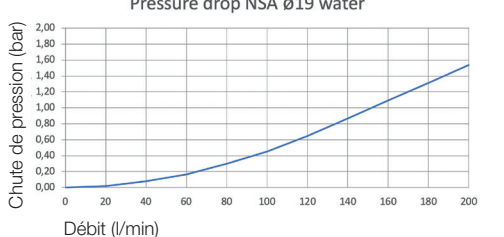

Eau

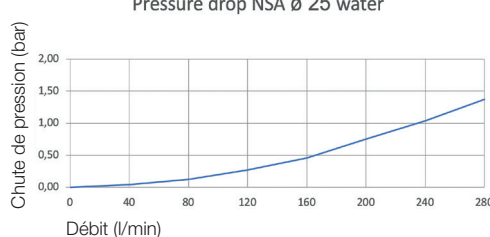

Coupleurs
Série NSA

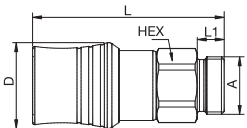
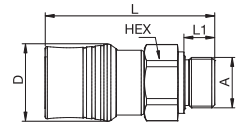
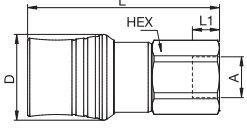
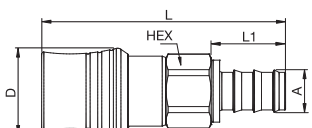
	DN	Connexion A	HEX mm	L mm	L1 mm	D mm	Poids gr.	Référence
 Filetage mâle métrique DIN 2353	12	M 30 x 1,5	35	99,4	14	44,5	231	NSA-501-30MCL
 Filetage mâle BSPP	6	G 1/2	27	55,5	14	25	48	NSA-251-8MBO
	8	G 3/4	32	62,5	16	31	77	NSA-331-12MBO
	10	G 1/2	35	91,6	14	40	157	NSA-391-8MBO
	19	G 3/4	38	87,5	16	48	182	NSA-751-12MBO
	25	G 1	47	99,6	18	58	300	NSA-1001-16MBE
 Filetage mâle BSPP	12	G 1/2	35	99,4	14	44,5	249	NSA-501-8FB
 Parker Push-Lok	12	19 mm	35	126,40	38,30	44,5	239	NSA-501-12PL
	29	19 mm	38	96,4	27	48	179	NSA-751-19HB
	25	32 mm	47	123,5	38	58	302	NSA-1001-32HB

Embouts
Série NSA

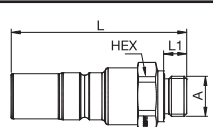
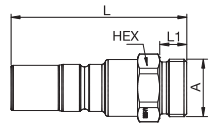
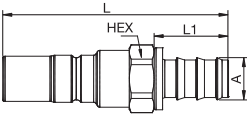
	DN	Connexion A	HEX mm	L mm	L1 mm	D mm	Poids gr.	Référence
 Filetage mâle BSPP avec joint torique	6	G 1/4	20	45,5	12		16	NSA-252-4MBO
	8	G 3/8	24	54,3	12		33	NSA-332-6MBO
	10	G 1/2	27	81	12		67	NSA-392-8MBO
	12	G 1/2	32	91,1	12		88	NSA-502-8MBO
	19	G 3/4	38	76,3	16		96	NSA-752-12MBO
	25	G 1	47	85,5	18		155	NSA-1002-16MBE
 Filetage mâle métrique	12	M 30 x 2	32	91,1	14		93	NSA-502-30MCL
 Parker Push-Lok	12	19 mm	32	117,1	38,3		97	NSA-502-12PL



Domaine d'application

**Caractéristiques techniques**

Les coupleurs de la série 6600 se connectent avec des coupleurs mâles suivant la norme ISO 7241-1-A.

Avantages

Joint en Nitrile et contre-joint en PTFE pour une meilleure résistance aux débits élevés. Connexion et déconnexion en poussant la douille. Traitement de surface sans Cr 6.

Applications

- Convient à tout type d'applications agricoles
- Equipements de manutention et de travaux publics
- Equipements industriels comme les centrales hydrauliques et l'outillage.

Pression d'utilisation

1/4"	350 bar
3/8"	280 bar
1/2"	280 bar
3/4"	280 bar
1"	280 bar

Températures d'utilisation

-40°C jusqu'à +110°C (NBR) selon le fluide.

Matériau embout femelle	Standard
Corps	Acier
Douille	Acier
Circlips	PTFE
Clapet	Acier
Ressorts	Inox
Billes	Acier
Joints	NBR
Support de clapet	Inox
Matériau embout mâle	Standard
Corps	Acier
Clapet	Acier
Ressorts	Inox
Joints	NBR
Support de clapet	Inox

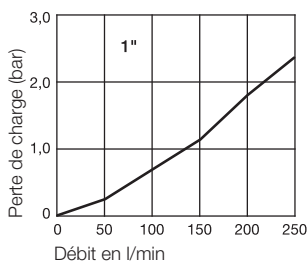
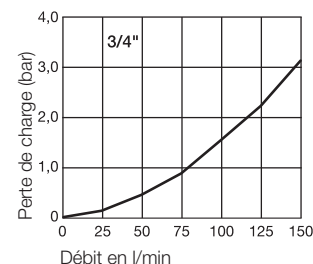
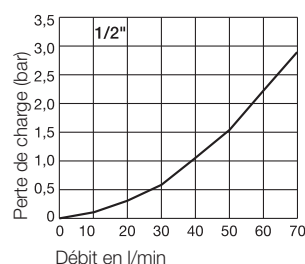
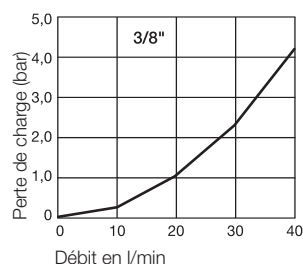
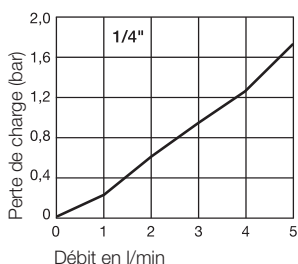
Débit avec huile de viscosité 43cSt à 38°C suivant ISO 7241-2 - 2000

Embout femelle

Série 6600

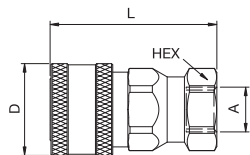

Taraudage BSPP

Taille	Filetage A	Hex mm	L mm	D mm	D1 mm	Poids gr.	Pression de service max.	Référence
1/4"	1/4"	22	49	27		123	350 bar	6603-4-4
3/8"	3/8"	27	56	31,8		180	280 bar	6603-6-6
1/2"	1/2"	32	71	38,1		309	280 bar	6603-8-10
3/4"	3/4"	41	85,5	47,6		624	280 bar	6603-12-12
1"	1"	48	104	54		842	280 bar	6603-16-16

Embout mâle

Série 6600

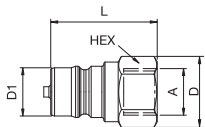

Taraudage BSPP

Taille	Filetage A	Hex mm	L mm	D mm	D1 mm	Poids gr.	Pression de service max.	Référence
1/4"	1/4"	19	34,5	22	11,8	39	350 bar	6605-4-4
3/8"	3/8"	22	38,1	25,5	17,2	55	280 bar	6605-6-6
1/2"	1/2"	27	49,3	31	20,5	97	280 bar	6605-8-10
3/4"	3/4"	35	57,9	40,3	29	217	280 bar	6605-12-12
1"	1"	41	70,5	47,5	34,3	330	280 bar	6605-16-16

Bouchon

Série 6600

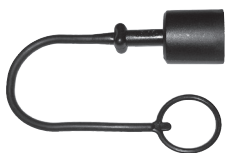

Taille	Version	Couleur	Référence
1/4"	pour embout femelle	Rouge	6659-4PL
3/8"	pour embout femelle	Rouge	6659-6PL
1/2"	pour embout femelle	Rouge	6659-8PL
3/4"	pour embout femelle	Rouge	6659-12PL
1"	pour embout femelle	Rouge	6659-16PL
1/4"	pour embout mâle	Rouge	6657-4PL
3/8"	pour embout mâle	Rouge	6657-6PL
1/2"	pour embout mâle	Rouge	6657-8PL
3/4"	pour embout mâle	Rouge	6657-12PL
1"	pour embout mâle	Rouge	6657-16PL



Taille

3/8" et 1/2"

Profil ISO A

Série 2000

**Caractéristiques techniques**

Conforme aux normes ISO 7241-1-A. Construction modulaire: grand choix de raccords (nombreux filetages BSPP et métrique). Deux types d'obturation: bille ou clapet.

Connexion/déconnexion type „push-pull“.

Avantages

La série peut être connectée avec toute version répondant à cette même norme. Joints en Nitrile et contre-joint en

PTFE pour une meilleure résistance aux débits élevés. Douille double action „push pull“. Obturation à bille ou clapet trois parties (avec un joint profilé pour un bon maintien sous hauts débits). Traitement de surface sans Cr6.

Applications

- Convient à applications agricoles: tracteurs, accessoires...
- Equipements de manutention et de travaux publics
- Equipements industriels

Pression d'utilisation

Obturation à clapet
3/8" 315 bar
1/2" 250 bar
Obturation à bille
1/2" 210 bar

Températures d'utilisation

-25°C jusqu'à +110°C (NBR) selon le fluide.

Domaine d'application

Matériau embout femelle	Standard
Adaptateur	Acier, traitement de surface argenté
Douille	Acier, trempé, traitement de surface argenté
Circlips	Acier
Clapet	Acier, traitement de surface argenté
Ressorts	Acier
Billes	Acier
Joints	NBR
Support de clapet	Acier
Partie fileté	Acier, traitement de surface argenté
Matériau embout mâle	Standard
Corps	Acier, trempé, traitement de surface argenté
Clapet	Acier, traitement de surface argenté
Ressorts	Acier
Joints	NBR
Support de clapet	Acier, traitement de surface argenté

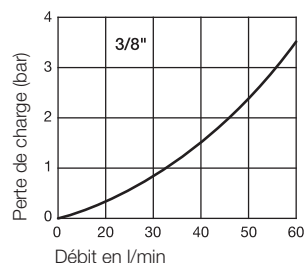
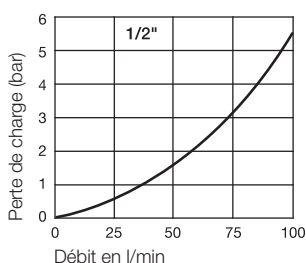

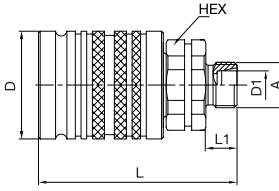
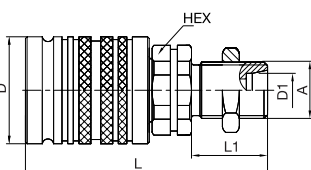
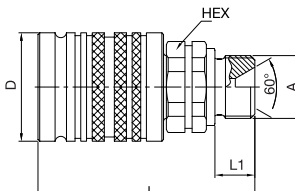
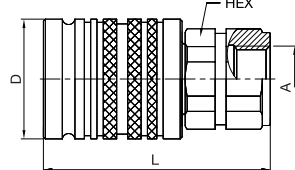

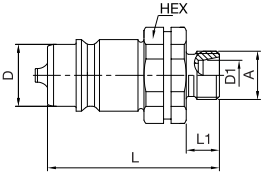
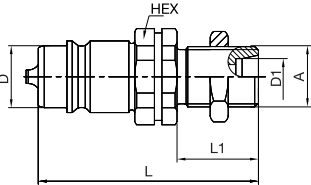
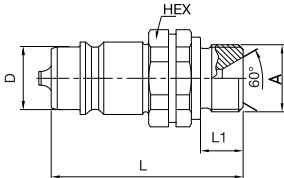
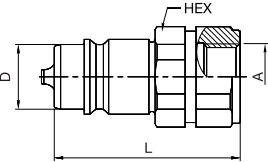

Débit avec huile de viscosité 43cSt à 38°C suivant ISO 7241-2 - 2000**Obturation à clapet**

	Taille	Filetage A	Ø Tube D1/mm	Hex mm	L mm	L1 mm	D mm	Pression maxi de service en bar	Poids gr.	Version	Référence	
 <p>Filetage 24° cone – DIN 2353</p>	3/8"	M 14 x 1,5	8	22	62	12	32	315		leger	4V53D6X2-D	
	3/8"	M 16 x 1,5	10	22	62	12	32	315		leger	4V53D6X3-D	
	3/8"	M 18 x 1,5	10	22	62	12	32	315		lourd	4V53D7X3-D	
	1/2"	M 14 x 1,5									Pas de suite	
	1/2"	M 16 x 1,5	10	27	73,5	12	38	250	286	leger	4V54D6X3-D	
	1/2"	M 18 x 1,5	12	27	73,5	12	38	250	288	leger	4V54D6X4-D	
	1/2"	M 22 x 1,5	15	27	75,5	14	38	250	290	leger	4V54D6X5-D	
	1/2"	M 26 x 1,5	18	27	75,5	14	38	250	294	leger	4V54D6X6-D	
	1/2"	M 18 x 1,5	10	27	73,5	12	38	250	289	lourd	4V54D7X3-D	
	1/2"	M 24 x 1,5	16	27	75,5	14	38	250	295	lourd	4V54D7X6-D	
 <p>Filetage 24° cone – DIN 2353 traversée de cloison</p>	3/8"	M 16 x 1,5	10	22	76	26	32	315		leger	4V53E6X3-D	
	1/2"	M 14 x 1,5	8	27	87	26	38	250	303	leger	4V54E6X2-D	
	1/2"	M 16 x 1,5	10	27	87	26	38	250	320	leger	4V54E6X3-D	
	1/2"	M 18 x 1,5	12	27	87	26	38	250	320	leger	4V54E6X4-D	
	1/2"	M 22 x 1,5	15	27	89	28	38	250	329	leger	4V54E6X5-D	
	1/2"	M 26 x 1,5	18	27	89	38	38	250	334	leger	4V54E6X6-D	
	1/2"	M 18 x 1,5									Pas de suite	
	1/2"	M 20 x 1,5	12	27	87	26	38	250	330	lourd	4V54E7X4-D	
1/2"	M 24 x 1,5	16	27	89	28	38	250	340	lourd	4V54E7X6-D		
 <p>Filetage BSPP – DIN 3852 Forme B</p>	3/8"	3/8"		22	63	13	32	315			4V53F4B3-D	
	1/2"	3/8"		27	74,5	13	38	250	288		4V54F4B3-D	
	1/2"	1/2"		27	75,5	14	38	250	290		4V54F4B4-D	
 <p>Taraudage – DIN 3852 Forme Y</p>	3/8"	3/8"		22	63		32	315			4V53G4X3-D	
	1/2"	3/8"		27	66		38	250	288		4V54G4X3-D	
	1/2"	1/2"		27	66		38	250	271		4V54G4X4-D	
	1/2"	1/2"									Pas de suite	
	1/2"	3/4"		32	68		38	250	315		4V54G4X6-D	
	1/2"	M 18 x 1,5		27	66		38	250	271		4V54G8X5-D	
	1/2"	M 22 x 1,5		27	66		38	250	271		4V54G8X6-D	
	1/2"	3/4 UNF		27	98	36,6	38	250				4V54T5X4-D
	1/2"	7/8 UNF		27	101	40,1	38	250				4V54T5X5-D
1/2"	1/2" NPT										Non reconduit	

Embout mâle

Série 2000

	Taille	Filetage A	Ø Tube D1/mm	Hex mm	L mm	L1 mm	D mm	Pression maxi de service en bar	Poids gr.	Version	Référence
 <p>Filetage 24° cone – DIN 2353</p>	3/8"										Pas de suite
	3/8"	M 16 x 1,5	10	27	52	12	17,3	315	101	leger	4V13D6X3-D
	3/8"	M 18 x 1,5									Pas de suite
	1/2"	M 14 x 1,5	8	27	58,5	12	20,5	250	109	leger	4V14D6X2-D
	1/2"	M 16 x 1,5	10	27	58,5	12	20,5	250	115	leger	4V14D6X3-D
	1/2"	M 18 x 1,5	12	27	58,5	12	20,5	250	118	leger	4V14D6X4-D
	1/2"	M 22 x 1,5	15	27	60,5	14	20,5	250	124	leger	4V14D6X5-D
	1/2"	M 26 x 1,5	18	27	60,5	14	20,5	250	126	leger	4V14D6X6-D
	1/2"	M 18 x 1,5	10	27	58,5	12	20,5	250	114	lourd	4V14D7X3-D
	1/2"	M 24 x 1,5	16	27	60,5	14	20,5	250	125	lourd	4V14D7X6-D
 <p>Filetage 24° cone – DIN 2353 traversée de cloison</p>	3/8"	M 16 x 1,5	10	27	66	26	17,3	315		leger	4V13E6X3-D
	1/2"	M 14 x 1,5									Pas de suite
	1/2"	M 16 x 1,5	10	27	72	26	20,5	250	140	leger	4V14E6X3-D
	1/2"	M 18 x 1,5	12	27	72	26	20,5	250	140	leger	4V14E6X4-D
	1/2"	M 22 x 1,5	15	27	74	28	20,5	250	156	leger	4V14E6X5-D
	1/2"	M 26 x 1,5	18	27	74	28	20,5	250	173	leger	4V14E6X6-D
	1/2"	M 18 x 1,5	10	27	72	26	20,5	250	140	lourd	4V14E7X3-D
	1/2"	M 20 x 1,5	12	27	72	26	20,5	250	158	lourd	4V14E7X4-D
	1/2"	M 24 x 1,5	16	27	74	28	20,5	250	168	lourd	4V14E7X6-D
 <p>Filetage BSPP – DIN 3852 Forme B</p>	3/8"	3/8"		27	53	13	17,3	315	102		4V13F4B3-D
	1/2"	3/8"		27	59,5	13	20,5	250	113		4V14F4B3-D
	1/2"	1/2"		27	60,5	14	20,5	250	122		4V14F4B4-D
 <p>Taraudage – DIN 3852 Forme Y</p>	3/8"	3/8"		22	36,5		17,3	315	48		4V13G4X3-D
	1/2"	3/8"		27	61,5		20,5	250	149		4V14G4X3-D
	1/2"	1/2"		27	43,5		20,5	250	82		4V14G4X4-D
	1/2"	1/2"									Pas de suite
	1/2"	3/4"		32	63,5		20,5	250	192		4V14G4X6-D
	1/2"										Pas de suite
	1/2"	M 22 x 1,5		27	43,5		20,5	250	77		4V14G8X6-D
	1/2"	1/2" NPT									

	Taille	Version	Matériau	Couleur	Référence
	3/8"	pour embout femelle	Plastique	Rouge	5025-3PR
	1/2"	pour embout femelle	Plastique	Voir code couleur	5025-4P ¹
	3/8"	pour embout mâle	Plastique	Rouge	5029-3PR
	1/2"	pour embout mâle	Plastique	Voir code couleur	5029-4P ¹
	1/2"	pour embout femelle	Caoutchouc	Noir	5205-4M
	1/2"	pour embout mâle	Caoutchouc	Noir	5209-4M
	1/2"	pour embout femelle	Acier		5005-4
	1/2"	pour embout mâle	Acier		5009-4

¹ code couleur: B = bleu/ G = vert/ R = rouge/ O = orange/ Y = jaune/ BL = noir



Taille
1/2"

Profil ISO A

Série RSD



Caractéristiques techniques

Les coupleurs de la série RSD se connectent avec des coupleurs mâles suivant la norme ISO 7241-1-A.

Avantages

Connectable d'une seule main la fonction „push-pull“ prévient les fuites et la destruction des flexibles hydrauliques en cas de traction accidentelle sur ces derniers. Le système „detent“ intégré empêche la fermeture du circuit hydraulique en cas de débit inverse (> 240 l/min - en direction mâle vers femelle). La connexion peut se faire avec pleine pression dans le coupleur mâle.

Pression d'utilisation

Voir tableau.

Températures d'utilisation

-30°C jusqu'à +110°C (NBR) selon le fluide. Des joints spéciaux sont disponibles sur demande (voir page 6).

Matériau embout femelle	Standard
Corps	Acier avec traitement sans Chrome 6
Douille	Acier avec traitement sans Chrome 6
Clapet	Acier avec traitement sans Chrome 6
Ressorts	Acier
Billes	Acier
Joints	Composite
Support de clapet	Composite

Débit avec huile de viscosité 43cSt à 38°C suivant ISO 7241-2 - 2000

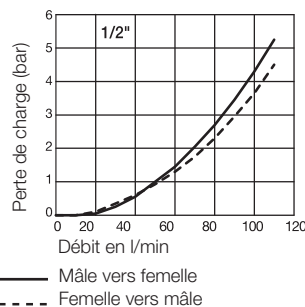

Domaine d'application



Embout femelle

Série RSD

	Taille	Filetage A	Hex mm	L mm	D mm	D1 mm	Pression d'utilisation (bar)	Poids gr.	Version	Référence
<p>Filetage ISO 6149-2</p>	1/2"	M 22 x 1,5	38	94,5	38	40	250	459		RSD-501-22MM-F
<p>Filetage 24° cone – DIN 2353 traversée de cloison</p>	1/2"	M 18 x 1,5	38	110	38	40	250	490	leger	RSD-501-18BMCL-F
	1/2"	M 22 x 1,5	38	110	38	40	250	510	leger	RSD-501-22BMCL-F
<p>Filetage ISO 9974-2 avec joint ED</p>	1/2"	M 22 x 1,5	38	97,5	38	40	250	480		RSD-501-22MME-F

Bouchon **Série RSD**

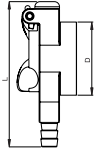
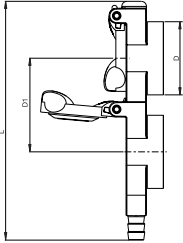
	Taille	Version	L mm	D mm	D1 mm	Matériau	Couleur	Référence
	1/2"	Capuchon simple	85	43		PA6-6	Noir	DCP-500 ¹
	1/2"	Capuchon double	140	43	55	PA6-6	Noir	DCP-555 ¹
	1/2"	Capuchon double	157	43	72	PA6-6	Noir	DCP-572 ¹
	1/2"	Capuchon double	167	43	82	PA6-6	Noir	DCP-582 ¹

Bouchon d'identification **Série RSD**

	Taille	Version	L mm	D mm	D1 mm	Matériau	Couleur	Référence
						PA6-6	Rouge	9809-018-R
						PA6-6	Jaune	9809-018-J
						PA6-6	Noir	9809-018-N
						PA6-6	Vert	9809-018-V
						PA6-6	Bleu	9809-018-B

¹ Les bouchons couleur ne sont pas inclus dans les capuchons simples ou doubles. Ils doivent être commandés séparément.

Pochette joints **Série RSD**

	Taille	Version	Matériau	Référence
	1/2"	pour coupleurs RSD	NBR	



Pression d'utilisation

Pression de service sans pulsation

Taille	Acier	Matériau en inox	Laiton
1/8"	350 bar	350 bar	210 bar
1/4"	350 bar	350 bar	255 bar
3/8"	280 bar	350 bar	185 bar
1/2"	280 bar	350 bar	240 bar
3/4"	175 bar	210 bar	150 bar
1"	140 bar	210 bar	105 bar
1 1/2"	105 bar	105 bar	105 bar
2 1/2"	105 bar	-	85 bar

Pression de service ANSI/ISO

Taille	Acier	Matériau en inox	Laiton
1/8"	350 bar	140 bar	70 bar
1/4"	350 bar	140 bar	70 bar
3/8"	280 bar	105 bar	70 bar
1/2"	280 bar	105 bar	70 bar
3/4"	175 bar	105 bar	70 bar
1"	140 bar	70 bar	70 bar
1 1/2"	70 bar	70 bar	55 bar
2 1/2"	70 bar	-	55 bar

Caractéristiques techniques

Les profils des embouts femelles de la série 60 répondent à la norme ISO 7241-1 série B et sont compatibles avec tous les produits qui répondent à la norme.

Avantages

Le joint serti des clapets assure une bonne étanchéité à basse pression. Risque d'extrusion du joint seulement à haut débit. Grand nombre de billes de verrouillage qui permet une meilleure répartition et donc un effort réduit pour chaque bille. Ceci permet également un meilleur alignement des parties mâle et femelle, une fois connectées. La version laiton est équipée de 2 joints toriques pour parfaire l'étanchéité

lors d'utilisation à basse pression et au vide.

Douille de sécurité:

Les coupleurs série 60 peuvent être équipés d'un dispositif assurant le verrouillage de la douille, afin d'éviter toute manœuvre de désaccouplement accidentel. Ajouter le suffixe **SL** à la référence. Exemple: **H3-62SL**.

Températures d'utilisation

-40°C jusqu'à +110°C (NBR)
-20°C jusqu'à +200°C (FKM)
selon le fluide.
Des joints spéciaux sont disponibles sur demande (voir page 6).

Embouts mâles haute résistance

Pour des applications sévères (pics de pression ou cadence élevée) nous recommandons l'utilisation d'embouts mâles haute résistance. Ajouter le préfixe **HD** à la référence des embouts mâles en acier. Exemple: **HDH2-63**.

Applications

- Industrie du semi-conducteur, sidérurgie
- Outillage pneumatique et hydraulique
- Brasseries et industrie alimentaire
- Construction navale, marine de plaisance et industrie offshore
- Industrie pharmaceutique, laboratoires
- Transport
- Centrales thermiques, centrales hydrauliques

Matériau embout femelle	Laiton	Acier	AISI 303	AISI 316
Corps	Laiton	Acier	AISI 303	AISI 316
Douille	Laiton	Acier	AISI 303	AISI 316
Circlips	Inox	Inox	Inox	Inox
Clapet	Laiton	Acier	AISI 303	AISI 316
Ressorts	Inox	Inox	Inox	Inox
Billes	Inox	Inox	Inox	Inox
Joints	NBR	NBR	NBR	FKM
Support de clapet	Inox	Inox	Inox	Inox
Partie filetée	Laiton	Acier	AISI 303	AISI 316

Matériau embout mâle	Laiton	Acier	AISI 303	AISI 316
Corps	Laiton	Acier	AISI 303	AISI 316
Clapet	Laiton	Acier	AISI 303	AISI 316
Ressorts	Inox	Inox	Inox	Inox
Joints	NBR	NBR	NBR	FKM
Support de clapet	Inox	Inox	Inox	Inox
Partie filetée	Laiton	Acier	AISI 303	AISI 316

Débit avec huile de viscosité 43cSt à 38°C suivant ISO 7241-2 - 2000

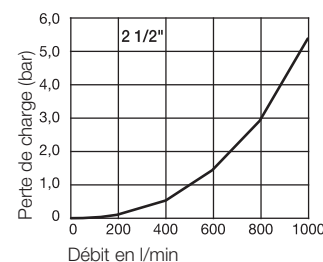
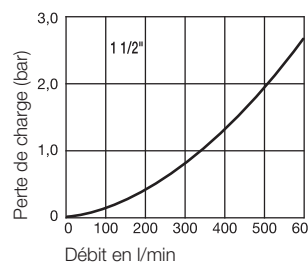
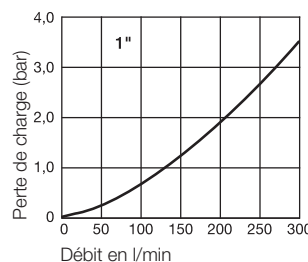
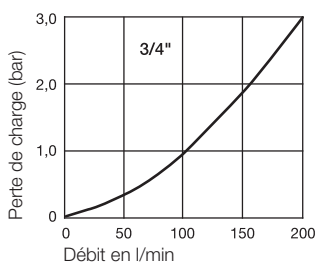
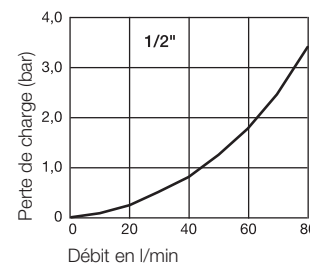
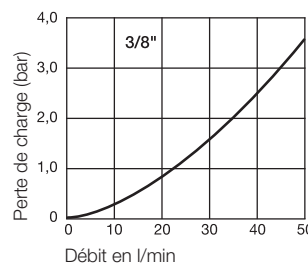
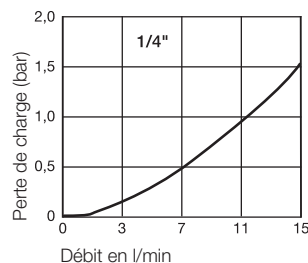
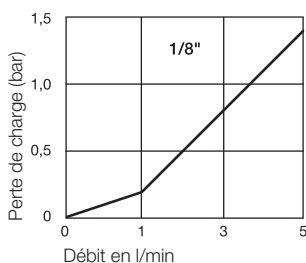

Embout femelle

Série 60 Laiton

Taille	Filetage A	Filetage	Hex	L mm	L1 mm	D mm	D1 mm	Version	Poids gr.	Référence
1/8"	1/8"	BSPP	11/16"	48,3		24,4		Laiton	87	BH1-60-BSPP
1/8"	1/8" - 27	NPTF	11/16"	48,3		24,4		Laiton	80	BH1-60
1/4"	1/4"	BSPP	13/16"	61,2		29		Laiton	158	BH2-60-BSPP
1/4"	1/4" - 18	NPTF	13/16"	57,4		29		Laiton	145	BH2-60
3/8"	3/8"	BSPP	1"	69,9		35,6		Laiton	260	BH3-60-BSPP
3/8"	3/8" - 18	NPTF	7/8"	63,2		35,4		Laiton	195	BH3-60
1/2"	1/2"	BSPP	1 1/8"	77,5		45		Laiton	383	BH4-60-BSPP
1/2"	1/2" - 14	NPTF	1 1/8"	72,9		45		Laiton	365	BH4-60
3/4"	3/4"	BSPP	1 5/16"	93,2		54,4		Laiton	642	BH6-60-BSPP
3/4"	3/4" - 14	NPTF	1 5/16"	90,4		54,4		Laiton	630	BH6-60
1"	1"	BSPP	1 5/8"	106,2		64		Laiton	970	BH8-60-BSPP
1"	1" - 11 1/2	NPTF	1 5/8"	106,2		64		Laiton	980	BH8-60
1 1/2"	1 1/4"	BSPP	2 3/8"	123,4		76,2		Laiton	2145	BH12-60L-BSPP
1 1/2"	1 1/2"	BSPP	2 3/8"	127,3		76,2		Laiton	2130	BH12-60N-BSPP
1 1/2"	1 1/4" - 11 1/2	NPTF	2 3/8"	123,4		76,2		Laiton	2080	BH12-60L
1 1/2"	1 1/2" - 11 1/2	NPTF	2 3/8"	123,4		76,2		Laiton	2080	BH12-60N
2 1/2"	2"	BSPP	3 3/4"	145		101,1		Laiton	5500	BH2016-60-BSPP
2 1/2"	2" - 11 1/2	NPTF	3 3/4"	141,5		101,1		Laiton	5015	BH2016-60

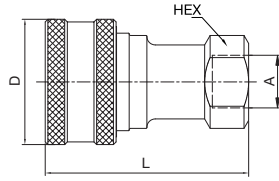

Taradage

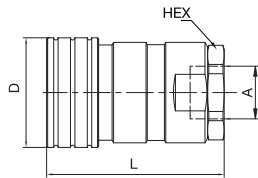

Taradage

Embout mâle

Série 60 Laiton

Taille	Filetage A	Filetage	Hex	L mm	L1 mm	D mm	D1 mm	Version	Poids gr.	Référence
1/8"	1/8"	BSPP	9/16"	32	10,5	16,4	10,8	Laiton	19	BH1-61-BSPP
1/8"	1/8" - 27	NPTF	9/16"	32	11,2	16,5	10,8	Laiton	19	BH1-61
1/4"	1/4"	BSPP	3/4"	42,9	16,6	21,9	14,2	Laiton	45	BH2-61-BSPP
1/4"	1/4" - 18	NPTF	3/4"	39,1	14	21,9	14,2	Laiton	46	BH2-61
3/8"	3/8"	BSPP	7/8"	49,3	19,7	25,7	19,1	Laiton	74	BH3-61-BSPP
3/8"	3/8" - 18	NPTF	7/8"	42,7	13,1	25,6	19,1	Laiton	62	BH3-61
1/2"	1/2"	BSPP	1 1/8"	54,1	21,1	32,9	23,5	Laiton	131	BH4-61-BSPP
1/2"	1/2" - 14	NPTF	1 1/8"	49,3	17,5	33	23,5	Laiton	118	BH4-61
3/4"	3/4"	BSPP	1 3/8"	64,5	21,9	40,3	31,4	Laiton	235	BH6-61-BSPP
3/4"	3/4" - 14	NPTF	1 3/8"	61,7	20,1	40,3	31,4	Laiton	229	BH6-61
1"	1"	BSPP	1 5/8"	73,8	25,2	47,2	37,7	Laiton	368	BH8-61-BSPP
1"	1" - 11 1/2	NPTF	1 5/8"	73,9	33,4	47,8	37,7	Laiton	378	BH8-61
1 1/2"	1 1/4"	BSPP	2 3/8"	120,9	67,5	74,7	44,5	Laiton	1450	BH12-61L-BSPP
1 1/2"	1 1/2"	BSPP	2 3/8"	124,7	67,5	74,7	44,5	Laiton	1450	BH12-61N-BSPP
1 1/2"	1 1/4" - 11 1/2	NPTF	2 3/8"	120,9	67,3	69,9	44,5	Laiton	1340	BH12-61L
1 1/2"	1 1/2" - 11 1/2	NPTF	2 3/8"	120,9	67,3	69,9	44,5	Laiton	1340	BH12-61N
2 1/2"	2"	BSPP	3 3/4"	142,7	77,3	104,1	63,2	Laiton	3855	BH2016-61-BSPP
2 1/2"	2" - 11 1/2	NPTF	3 3/4"	139,2	73,7	104,1	63,2	Laiton	3530	BH2016-61

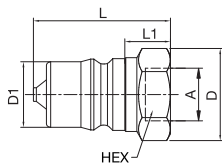

Taradage

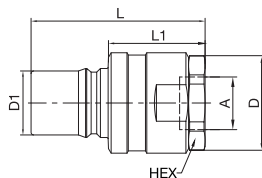

Taradage

Embout femelle

Série 60 Acier

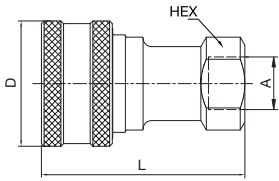
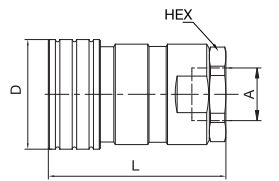
	Taille	Filetage A	Filetage	Hex	L mm	L1 mm	D mm	D1 mm	Version	Poids gr.	Référence
 <p>Taroudage</p>	1/8"	1/8"	BSPP	11/16"	48,3		24,4		Acier	81	H1-62-BSPP
	1/8"	1/8" - 27	NPTF	11/16"	48,3		24,4		Acier	81	H1-62
	1/4"	1/4"	BSPP	13/16"	61,2		29,0		Acier	130	H2-62-BSPP
	1/4"	1/4" - 18	NPTF	13/16"	57,4		29,0		Acier	138	H2-62
	3/8"	3/8"	BSPP	1"	69,9		35,6		Acier	241	H3-62-BSPP
	3/8"	3/8" - 18	NPTF	7/8"	63,2		35,4		Acier	184	H3-62
	1/2"	1/2"	BSPP	1 1/8"	77,5		45,0		Acier	360	H4-62-BSPP
	1/2"	1/2" - 14	NPTF	1 1/8"	72,9		45,0		Acier	341	H4-62
	3/4"	3/4"	BSPP	1 5/16"	93,2		54,4		Acier	602	H6-62-BSPP
	3/4"	3/4" - 14	NPTF	1 5/16"	90,4		54,4		Acier	592	H6-62
	1"	1"	BSPP	1 5/8"	106,2		64,0		Acier	906	H8-62-BSPP
	1"	1" - 11 1/2	NPTF	1 5/8"	106,2		64,0		Acier	914	H8-62
 <p>Taroudage</p>	1 1/2"	1 1/4"	BSPP	2 3/8"	123,4		76,2		Acier	2135	H12-62L-BSPP
	1 1/2"	1 1/2"	BSPP	2 3/8"	127,3		76,2		Acier	2060	H12-62N-BSPP
	1 1/2"	1 1/4" - 11 1/2	NPTF	2 3/8"	123,4		76,2		Acier	2130	H12-62L
	1 1/2"	1 1/2" - 11 1/2	NPTF	2 3/8"	123,4		76,2		Acier	2130	H12-62N
	2 1/2"	2"	BSPP	3 3/4"	145		104,1		Acier	4800	H2016-62-BSPP
	2 1/2"	2" - 11 1/2	NPTF	3 3/4"	141,5		104,1		Acier	4800	H2016-62
	2 1/2"	2 1/2" - 8	NPTF	3 3/4"	153,4		104,1		Acier	4950	H2020-62

Embout mâle

Série 60 Acier

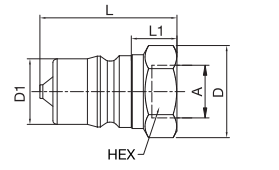
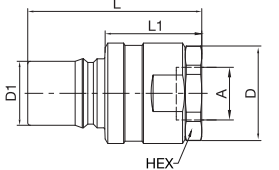
	Taille	Filetage A	Filetage	Hex	L mm	L1 mm	D mm	D1 mm	Version	Poids gr.	Référence
 <p>Taroudage</p>	1/8"	1/8"	BSPP	9/16"	32	10,5	16,4	10,8	Acier	18	H1-63-BSPP
	1/8"	1/8" - 27	NPTF	9/16"	32,0	11,2	16,5	10,8	Acier	18	H1-63
	1/4"	1/4"	BSPP	3/4"	42,9	16,6	21,9	14,2	Acier	38	H2-63-BSPP
	1/4"	1/4" - 18	NPTF	3/4"	39,1	14,0	21,9	14,2	Acier	36	H2-63
	3/8"	3/8"	BSPP	7/8"	49,3	19,7	25,7	19,1	Acier	68	H3-63-BSPP
	3/8"	3/8" - 18	NPTF	7/8"	42,7	13,1	25,6	19,1	Acier	56	H3-63
	1/2"	1/2"	BSPP	1 1/8"	54,1	21,1	32,9	23,5	Acier	122	H4-63-BSPP
	1/2"	1/2" - 14	NPTF	1 1/8"	49,3	17,5	33	23,5	Acier	109	H4-63
	3/4"	3/4"	BSPP	1 3/8"	64,5	21,9	40,3	31,4	Acier	217	H6-63-BSPP
	3/4"	3/4" - 14	NPTF	1 3/8"	61,7	20,1	40,3	31,4	Acier	210	H6-63
	1"	1"	BSPP	1 5/8"	73,8	25,2	47,2	37,7	Acier	340	H8-63-BSPP
	1"	1" - 11 1/2	NPTF	1 5/8"	73,9	33,4	47,8	37,7	Acier	351	H8-63
 <p>Taroudage</p>	1 1/2"	1 1/4"	BSPP	2 3/8"	120,9	67,5	69,9	44,5	Acier	1410	H12-63L-BSPP
	1 1/2"	1 1/2"	BSPP	2 3/8"	124,7	71,1	69,9	44,5	Acier	1280	H12-63N-BSPP
	1 1/2"	1 1/4" - 11 1/2	NPTF	2 3/8"	120,9	67,3	69,9	44,5	Acier	1365	H12-63L
	1 1/2"	1 1/2" - 11 1/2	NPTF	2 3/8"	120,9	67,3	69,9	44,5	Acier	1405	H12-63N
	2 1/2"	2"	BSPP	3 3/4"	142,7	69,4	104,1	63,2	Acier	3580	H2016-63-BSPP
	2 1/2"	2" - 11 1/2	NPTF	3 3/4"	139,2	65,9	104,1	63,2	Acier	3580	H2016-63
	2 1/2"	2 1/2" - 8	NPTF	3 3/4"	151,1	83,4	104,1	63,2	Acier	3700	H2020-63

Taille	Filetage A	Filetage	Hex	L mm	L1 mm	D mm	D1 mm	Version	Poids gr.	Référence
1/8"	1/8"	BSPP	11/16"	48,3		24,4		AISI 303	81	SH1-62-BSPP
1/8"	1/8"	BSPP	14 mm	48,3		24,0		AISI 316	74	SSH1-62Y-BSPP*
1/8"	1/8" - 27	NPTF	11/16"	48,3		24,4		AISI 303	81	SH1-62
1/8"	1/8" - 27	NPTF	11/16"	48,3		24,4		AISI 316	74	SSH1-62Y*
1/4"	1/4"	BSPP	19 mm	61,2		29,0		AISI 303	129	SH2-62-BSPP
1/4"	1/4"	BSPP	13/16"	61,2		29,0		AISI 316	132	SSH2-62Y-BSPP*
1/4"	1/4" - 18	NPTF	13/16"	57,4		29,0		AISI 303	128	SH2-62
1/4"	1/4" - 18	NPTF	13/16"	57,4		29,0		AISI 316	138	SSH2-62Y*
3/8"	3/8"	BSPP	1"	69,9		35,6		AISI 303	245	SH3-62-BSPP
3/8"	3/8"	BSPP	1"	69,9		35,6		AISI 316	187	SSH3-62Y-BSPP*
3/8"	3/8" - 18	NPTF	7/8"	63,2		35,4		AISI 303	186	SH3-62
3/8"	3/8" - 18	NPTF	7/8"	63,2		35,4		AISI 316	180	SSH3-62Y*
1/2"	1/2"	BSPP	1 1/8"	77,5		45,0		AISI 303	360	SH4-62-BSPP
1/2"	1/2"	BSPP	1 1/8"	77,5		45,0		AISI 316	367	SSH4-62Y-BSPP*
1/2"	1/2" - 14	NPTF	1 1/8"	72,9		45,0		AISI 303	341	SH4-62
1/2"	1/2" - 14	NPTF	1 1/8"	72,9		45,0		AISI 316	346	SSH4-62Y*
3/4"	3/4"	BSPP	1 5/16"	93,2		54,4		AISI 303	603	SH6-62-BSPP
3/4"	3/4"	BSPP	1 5/16"	93,2		54,4		AISI 316	610	SSH6-62Y-BSPP*
3/4"	3/4" - 14	NPTF	1 5/16"	90,4		54,4		AISI 303	595	SH6-62
3/4"	3/4" - 14	NPTF	1 5/16"	90,4		54,4		AISI 316	592	SSH6-62Y*
1"	1"	BSPP	1 5/8"	106,2		64,0		AISI 303	908	SH8-62-BSPP
1"	1"	BSPP	41 mm	106,2		64,0		AISI 316	899	SSH8-62Y-BSPP*
1"	1" - 11 1/2	NPTF	1 5/8"	106,2		64,0		AISI 303	924	SH8-62
1"	1" - 11 1/2	NPTF	1 5/8"	106,2		64,0		AISI 316	901	SSH8-62Y*
1 1/2"	1 1/2"	BSPP	2 1/2"	127,3		76,2		AISI 303	2090	SH12-62N-BSPP
1 1/2"	1 1/2" - 11 1/2	NPTF	2 3/8"	123,4		76,2		AISI 303	2090	SH12-62N

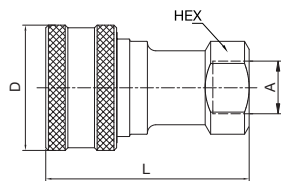

Taradage

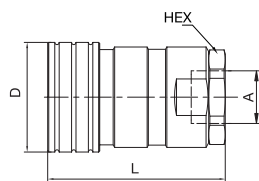

Taradage

Taille	Filetage A	Filetage	Hex	L mm	L1 mm	D mm	D1 mm	Version	Poids gr.	Référence
1/8"	1/8"	BSPP	9/16"	32,0	10,5	16,4	10,8	AISI 303	18	SH1-63-BSPP
1/8"	1/8"	BSPP	17 mm	32,0	10,5	19,6	10,8	AISI 316	22	SSH1-63Y-BSPP*
1/8"	1/8" - 27	NPTF	9/16"	32,0	11,2	16,5	10,8	AISI 303	18	SH1-63
1/8"	1/8" - 27	NPTF	9/16"	32,0	11,2	16,5	10,8	AISI 316	18	SSH1-63Y*
1/4"	1/4"	BSPP	19 mm	39,1	16,6	21,9	14,2	AISI 303	36	SH2-63-BSPP
1/4"	1/4"	BSPP	3/4"	42,9	16,6	21,9	14,2	AISI 316	42	SSH2-63Y-BSPP*
1/4"	1/4" - 18	NPTF	3/4"	39,1	14,0	21,9	14,2	AISI 303	37	SH2-63
1/4"	1/4" - 18	NPTF	3/4"	39,1	14,0	21,9	14,2	AISI 316	37	SSH2-63Y*

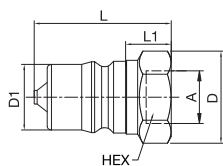

Taradage

*Le suffixe "Y" désigne les versions avec FKM.

Embout mâle

Série 60 Inox

Taille	Filetage A	Filetage	Hex	L mm	L1 mm	D mm	D1 mm	Version	Poids gr.	Référence
3/8"	3/8"	BSPP	7/8"	49,3	19,7	25,7	19,1	AISI 303	69	SH3-63-BSPP
3/8"	3/8"	BSPP	7/8"	49,3	19,7	25,7	19,1	AISI 316	60	SSH3-63Y-BSPP*
3/8"	3/8" - 18	NPTF	7/8"	42,7	13,1	25,6	19,1	AISI 303	58	SH3-63
3/8"	3/8" - 18	NPTF	7/8"	42,7	13,1	25,6	19,1	AISI 316	55	SSH3-63Y*
1/2"	1/2"	BSPP	1 1/8"	54,1	21,1	32,9	23,5	AISI 303	122	SH4-63-BSPP
1/2"	1/2"	BSPP	1 1/8"	54,1	21,1	32,9	23,5	AISI 316	123	SSH4-63Y-BSPP*
1/2"	1/2" - 14	NPTF	1 1/8"	49,3	17,5	33,0	23,5	AISI 303	109	SH4-63
1/2"	1/2" - 14	NPTF	1 1/8"	49,3	17,5	33,0	23,5	AISI 316	109	SSH4-63Y*
3/4"	3/4"	BSPP	1 3/8"	64,5	21,9	40,3	31,4	AISI 303	217	SH6-63-BSPP
3/4"	3/4"	BSPP	1 3/8"	64,5	21,9	40,3	31,4	AISI 316	218	SSH6-63-BSPP*
3/4"	3/4" - 14	NPTF	1 3/8"	61,7	20,1	40,3	31,4	AISI 303	212	SH6-63
3/4"	3/4" - 14	NPTF	1 3/8"	61,7	20,1	40,3	31,4	AISI 316	210	SSH6-63Y*
1"	1"	BSPP	1 5/8"	73,8	25,2	47,2	37,7	AISI 303	345	SH8-63-BSPP
1"	1"	BSPP	1 5/8"	73,8	25,2	47,2	37,7	AISI 303	340	SH8-63Y-BSPP*
1"	1" - 11 1/2	NPTF	1 5/8"	73,9	33,4	47,8	37,7	AISI 303	356	SH8-63
1"	1" - 11 1/2	NPTF	1 5/8"	73,9	33,4	47,8	37,7	AISI 316	345	SSH8-63Y*
1 1/2"	1 1/2"	BSPP	2 1/2"	124,7	67,5	69,9	44,5	AISI 303	1315	SH12-63N-BSPP
1 1/2"	1 1/2" - 11 1/2	NPTF	2 3/8"	120,9	67,3	69,9	44,5	AISI 303	1315	SH12-63N

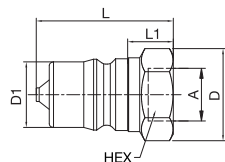

Tarudage

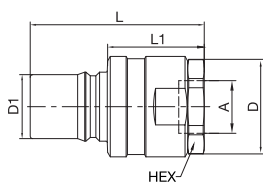

Tarudage

*Le suffixe "Y" désigne les versions avec FKM.

Bouchon

Série 60

Taille	Version	Matériau	Référence
1/8"	pour embout femelle	Aluminium	H1-65
1/8"	pour embout femelle	Caoutchouc	H1-65M
1/8"	pour embout mâle	Aluminium	H1-66
1/8"	pour embout mâle	Caoutchouc	H1-66M
1/4"	pour embout femelle	Aluminium	H2-65
1/4"	pour embout femelle	Caoutchouc	H2-65M
1/4"	pour embout mâle	Aluminium	H2-66
1/4"	pour embout mâle	Caoutchouc	H2-66M
3/8"	pour embout femelle	Aluminium	H3-65
3/8"	pour embout femelle	Caoutchouc	H3-65M
3/8"	pour embout mâle	Aluminium	H3-66
3/8"	pour embout mâle	Caoutchouc	H3-66M

Taille	Version	Matériau	Référence
1/2"	pour embout femelle	Aluminium	H4-65
1/2"	pour embout femelle	Caoutchouc	H4-65M
1/2"	pour embout mâle	Aluminium	H4-66
1/2"	pour embout mâle	Caoutchouc	H4-66M
3/4"	pour embout femelle	Aluminium	H6-65
3/4"	pour embout femelle	Caoutchouc	H6-65M
3/4"	pour embout mâle	Aluminium	H6-66
3/4"	pour embout mâle	Caoutchouc	H6-66M
1"	pour embout femelle	Aluminium	H8-65
1"	pour embout femelle	Caoutchouc	H8-65M
1"	pour embout mâle	Aluminium	H8-66
1"	pour embout mâle	Caoutchouc	H8-66M
1 1/2"	pour embout femelle	Aluminium	H12-65
1 1/2"	pour embout mâle	Aluminium	H12-66

Pochette joints

Série 60

Taille	Version	Matériau	Référence
1/8"	Joint du corps	NBR	020013N0674
1/8"	Joint du corps	FKM	020013V0747
1/8"	Contre-joint ²	PTFE	H67A-28
1/4"	Joint du corps	NBR	020015N0674
1/4"	Joint du corps	FKM	020015V0747
1/4"	Contre-joint ²	PTFE	H67C-28
3/8"	Joint du corps	NBR	020116N0674
3/8"	Joint du corps	FKM	020116V0747
3/8"	Contre-joint ²	PTFE	4118007
1/2"	Joint du corps	NBR	020213N0674
1/2"	Joint du corps	FKM	020213V0747
1/2"	Contre-joint ²	PTFE	4128002
3/4"	Joint du corps	NBR	020218N0674
3/4"	Joint du corps	FKM	020218V0747
3/4"	Contre-joint ²	PTFE	4148001
1"	Joint du corps	NBR	020222N0674
1"	Joint du corps	FKM	020222V0747
1"	Contre-joint ²	PTFE	4158001
1 1/2"	Joint du corps	NBR	020224N0674 ¹
2 1/2"	Joint du corps	NBR	020333N0674

¹ Deux joints sont nécessaires dans le corps.

² Les coupleurs laiton de la série 60 utilisent 2 joints d'étanchéité et pas de contre-joint.



Taille

1/4" jusqu'à 1"

Profil ISO B

Tema Série IB

**Caractéristiques techniques**

Les profils des coupleurs série Tema IB répondent à la norme ISO 7241-1 série B et sont compatibles avec tous les coupleurs répondant à la norme. Pour donner la meilleure protection contre la corrosion, l'embout mâle acier est passivé et verni après zingage.

Avantages

L'éliminateur de pression breveté permet la connexion sous pression résiduelle. Dans la série IB, l'éliminateur existe, aussi bien côté embout femelle que côté embout mâle. L'option avec douille renforcée rallonge la durée de vie en conditions de travail difficiles.

Pression d'utilisation

Voir tableau.

Températures d'utilisation

-30°C jusqu'à +100°C (NBR)
-25°C jusqu'à +200°C (FKM)
selon le fluide.

Des joints spéciaux sont disponibles sur demande (voir page 6).

Obturations disponibles**Domaine d'application**

Matériau embout femelle	Standard / Eliminateur de pression
Corps Taille 1/4" à 1/2"	Laiton, nickelé, chromé
Corps Taille 3/4" à 1"	Acier, zingué, passivé, verni
Douille Taille 1/4"	Laiton, nickelé, chromé
Douille Taille 3/8" à 1"	Acier, zingué, passivé, verni
Clapet	Laiton
Ressorts	AISI 301
Billes	AISI 420 C
Joints	NBR/FKM
Support de clapet (jusqu'à 100°C)	Fonderie en zinc
Support de clapet (au dessus de 100°C)	Laiton
Matériau embout mâle	Standard / Eliminateur de pression
Corps	Acier trempé, zingué, passivé, verni
Clapet	Laiton
Ressorts	AISI 301
Joints	NBR/FKM
Support de clapet (jusqu'à 100°C)	Fonderie en zinc taille 3/8" & 1/2", Laiton taille 1/4", 3/4", 1"
Support de clapet (au dessus de 100°C)	Laiton

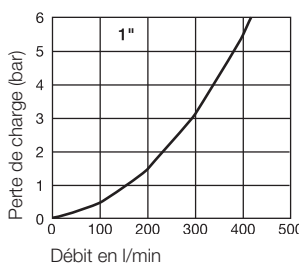
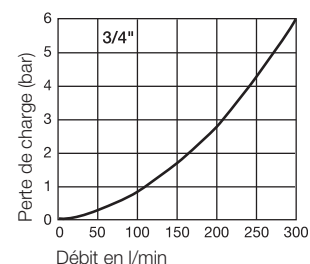
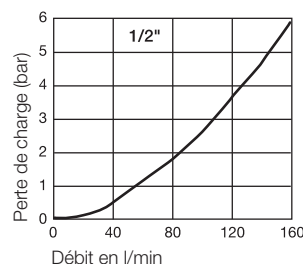
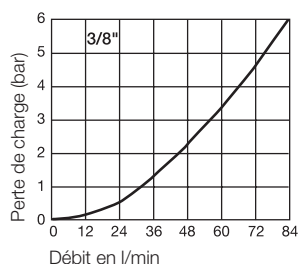
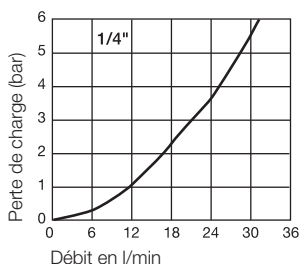
Débit avec huile de viscosité 32cSt à 40°C suivant ISO 7241-2 - 2000

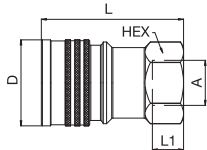

Taroudage

Taille	Filetage A	Hex mm	L mm	L1 mm	D mm	D1 mm	Clapet	Pression d'utilisation connecté (bar)	Version	Joints	Référence
1/4"	G 1/4	24	57	12	28		avec	400	Standard	NBR	IB2510
1/4"	G 1/4	24	57	12	28		avec	400	Standard	FKM	IB2510 V
1/4"	G 1/4	24	57	12	28		sans	400	Standard	NBR	IB2510 UV
1/4"	G 1/4	24	57	12	28		sans	400	Standard	FKM	IB2510 VUV
3/8"	G 3/8	30	63	12	34		avec	320	Standard	NBR	IB3810
3/8"	G 3/8	30	63	12	34		avec	320	Standard	FKM	IB3810 V
3/8"	G 3/8	30	63	12	34		sans	320	Standard	NBR	IB3810 UV
3/8"	G 3/8	30	63	12	34		sans	320	Standard	FKM	IB3810 VUV
1/2"	G 1/2	33	66	14	39		avec	300	Standard	NBR	IB5010
1/2"	G 1/2	33	66	14	39		avec	300	Standard	FKM	IB5010 V
1/2"	G 1/2	33	66	14	39		sans	300	Standard	NBR	IB5010 UV
1/2"	G 1/2	33	66	14	39		sans	300	Standard	FKM	IB5010 VUV
3/4"	G 3/4	46	81	16	52		avec	300	Standard	NBR	IB7510
3/4"	G 3/4	46	81	16	52		avec	300	Standard	FKM	IB7510 V
3/4"	G 3/4	46	81	16	52		sans	300	Standard	NBR	IB7510 UV
3/4"	G 3/4	46	81	16	52		sans	300	Standard	FKM	IB7510 VUV
1"	G 1	50	94	18	62		avec	250	Standard	NBR	IB10010
1"	G 1	50	94	18	62		avec	250	Standard	FKM	IB10010 V
1"	G 1	50	94	18	62		sans	250	Standard	NBR	IB10010 UV
1"	G 1	50	94	18	62		sans	250	Standard	FKM	IB10010 VUV

Embout femelle avec douille renforcée

Série IB

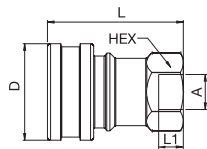

Taroudage

Taille	Filetage A	Hex mm	L mm	L1 mm	D mm	D1 mm	Clapet	Pression d'utilisation connecté (bar)	Version	Joints	Référence
1/2"	G 1/2	33	66	14	47		avec	300	Standard	NBR	IB5010 H
1/2"	G 1/2	33	66	14	47		sans	300	Standard	NBR	IB5010 HUV
3/4"	G 3/4	46	81	16	56		avec	300	Standard	NBR	IB7510 H
3/4"	G 3/4	46	81	16	56		sans	300	Standard	NBR	IB7510 HUV
1"	G 1	50	94	18	66		avec	250	Standard	NBR	IB10010 H
1"	G 1	50	94	18	66		avec	250	Standard	FKM	IB10010 HV
1"	G 1	50	94	18	66		sans	250	Standard	NBR	IB10010 HUV
1"	G 1	50	94	18	66		sans	250	Standard	FKM	IB10010 HVUV

Embout mâle

Série IB

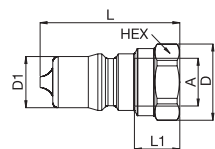

Taroudage

Taille	Filetage A	Hex mm	L mm	L1 mm	D mm	D1 mm	Clapet	Pression d'utilisation connecté (bar)	Version	Joints	Référence
1/4"	G 1/4	19	38	12	21	14,1	avec	400	Standard	NBR	IB2520
1/4"	G 1/4	19	38	12	21	14,1	avec	400	Standard	FKM	IB2520 V
1/4"	G 1/4	19	38	12	21	14,1	sans	400	Standard	-	IB2520 UV
3/8"	G 3/8	22	42	12	24	19	avec	320	Standard	NBR	IB3820
3/8"	G 3/8	22	42	12	24	19	avec	320	Standard	FKM	IB3820 V
3/8"	G 3/8	22	38	12	24	19	sans	320	Standard	-	IB3820 UV
1/2"	G 1/2	28	48	14	31	23,6	avec	300	Standard	NBR	IB5020
1/2"	G 1/2	28	48	14	31	23,6	avec	300	Standard	FKM	IB5020 V
1/2"	G 1/2	28	42	14	31	23,6	sans	300	Standard	-	IB5020 UV
3/4"	G 3/4	36	59	24	39	31,4	avec	300	Standard	NBR	IB7520
3/4"	G 3/4	36	59	24	39	31,4	avec	300	Standard	FKM	IB7520 V
3/4"	G 3/4	36	53	24	39	31,4	sans	300	Standard	-	IB7520 UV
1"	G 1	42	70	18	46	37,8	avec	300	Standard	NBR	IB10020
1"	G 1	42	70	18	46	37,8	avec	300	Standard	FKM	IB10020 V
1"	G 1	42	70	18	46	37,8	sans	300	Standard	-	IB10020 UV

Embout femelle

Série IB

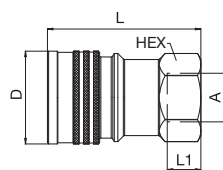

Taroudage



Taille	Filetage A	Hex mm	L mm	L1 mm	D mm	D1 mm	Clapet	Pression d'utilisation connecté (bar)	Version	Joints	Référence
1/4"	G 1/4	24	57	12	28		avec	400	Eli. de pression	NBR	IB2511
1/4"	G 1/4	24	57	12	28		avec	400	Eli. de pression	FKM	IB2511 V
3/8"	G 3/8	30	63	12	34		avec	320	Eli. de pression	NBR	IB3811
3/8"	G 3/8	30	63	12	34		avec	320	Eli. de pression	FKM	IB3811 V
1/2"	G 1/2	33	66	14	39		avec	300	Eli. de pression	NBR	IB5011
1/2"	G 1/2	33	66	14	39		avec	300	Eli. de pression	FKM	IB5011 V
3/4"	G 3/4	46	81	16	52		avec	300	Eli. de pression	NBR	IB7511
3/4"	G 3/4	46	81	16	52		avec	300	Eli. de pression	FKM	IB7511 V
1"	G 1	50	94	18	62		avec	300	Eli. de pression	NBR	IB10011

Embout femelle avec douille renforcée

Série IB

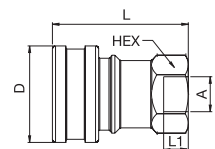

Taroudage



Taille	Filetage A	Hex mm	L mm	L1 mm	D mm	D1 mm	Clapet	Pression d'utilisation connecté (bar)	Version	Joints	Référence
1/2"	G 1/2	33	66	14	47		avec	300	Eli. de pression	NBR	IB5011 H
3/4"	G 3/4	46	81	16	56		avec	300	Eli. de pression	NBR	IB7511 H
1"	G 1	50	94	18	66		avec	300	Eli. de pression	NBR	IB10011 H

Embout mâle

Série IB

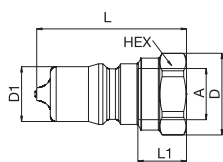

Taraudage



Taille	Filetage A	Hex mm	L mm	L1 mm	D mm	D1 mm	Clapet	Pression d'utilisation connecté (bar)	Version	Joints	Référence
1/4"	G 1/4	19	38	12	21	14,1	avec	400	Eli. de pression	NBR	IB2521
1/4"	G 1/4	19	38	12	21	14,1	avec	400	Eli. de pression	FKM	IB2521 V
3/8"	G 3/8	22	42	12	24	19	avec	320	Eli. de pression	NBR	IB3821
3/8"	G 3/8	22	42	12	24	19	avec	320	Eli. de pression	FKM	IB3821 V
1/2"	G 1/2	28	48	14	31	23,6	avec	300	Eli. de pression	NBR	IB5021
1/2"	G 1/2	28	48	14	31	23,6	avec	300	Eli. de pression	FKM	IB5021 V
3/4"	G 3/4	36	59	24	39	31,4	avec	300	Eli. de pression	NBR	IB7521
3/4"	G 3/4	36	59	24	39	31,4	avec	300	Eli. de pression	FKM	IB7521 V
1"	G 1	42	70	18	46	37,8	avec	300	Eli. de pression	NBR	IB10021

Pochette joints

Série IB

Taille	Version	Matériau	Référence
1/4"	pour embout femelle	NBR	IB2500-PSN
1/4"	pour embout femelle	FKM	IB2500-PSV
3/8"	pour embout femelle	NBR	IB3800-PSN
3/8"	pour embout femelle	FKM	IB3800-PSV
1/2"	pour embout femelle	NBR	IB5000-PSN
1/2"	pour embout femelle	FKM	IB5000-PSV
3/4"	pour embout femelle	NBR	IB7500-PSN
3/4"	pour embout femelle	FKM	IB7500-PSV
1"	pour embout femelle	NBR	IB10000-PSN
1"	pour embout femelle	FKM	IB10000-PSV

Autres possibilités de joints sur demande.

Bouchon

Série IB

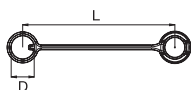

Taille	Version	L mm	D mm	Matériau	Couleur	Référence
1/4"	pour embout femelle	145	19	PVC	Bleu	IB2516
1/4"	pour embout femelle	145	19	PVC	Jaune	IB2516 Y
3/8"	pour embout femelle	145	19	PVC	Bleu	IB3816
1/2"	pour embout femelle	170	28	PVC	Bleu	IB5016
3/4"	pour embout femelle	195	33	PVC	Bleu	IB7516
1"	pour embout femelle	230	42	PVC	Bleu	IB10016
1/4"	pour embout mâle	145	19	PVC	Bleu	IB2526
1/4"	pour embout mâle	145	19	PVC	Jaune	IB2526 Y
3/8"	pour embout mâle	145	19	PVC	Bleu	IB3826
1/2"	pour embout mâle	170	28	PVC	Bleu	IB5026
3/4"	pour embout mâle	195	33	PVC	Bleu	IB7526
1"	pour embout mâle	230	42	PVC	Bleu	IB10026

Autres couleurs sur demande.



Taille

1/8" jusqu'à 1"

ISO Standard 16028

Série FEM/IF



Domaine d'application



Nouvelle version à venir. La série FEM sera mise à jour et améliorée (en commençant par les tailles 3/8", 1/2", 3/4" et leurs variantes). Consultez le flyer 3800-FEM-Series-UK pour des versions mises à jour.

Caractéristiques techniques

Le profil des coupleurs mâles des séries FEM, FEC et IF est conforme à norme ISO 16028. Ces coupleurs ont une connexion et déconnexion sans fuite. Grâce au design des clapets ces coupleurs ont une perte de charge réduite, ce qui génère des économies d'énergie. Ils existent en version standard en acier, ainsi qu'en acier inoxydable.

Avantages

- Peuvent être connectés d'une seule main.
- Verrouillage de sécurité pour empêcher une déconnexion accidentelle.
- FEC avec éliminateur de pression offre une connexion sans effort sous pression statique (jusqu'à la pression de service).
- FEMP et FECP avec système „push-pull" sont la meilleure solution pour les systèmes multi-coupleurs ou lorsque le coupleur est fixé sur une installation.

Pression d'utilisation

Voir tableau.

Températures d'utilisation

-30°C jusqu'à +100°C (NBR)
-25°C jusqu'à +200°C (FKM)
selon le fluide.

Des joints spéciaux sont disponibles sur demande (voir page 6).

Obturations disponibles



Matériau embout femelle	FEM-Série: Standard / Acier	FEC-Série: Push-Pull / Eliminateur de pression	IF-Série Inox
Corps	Acier, zingué, passivé, verni	Acier, nitrocarburation	AISI 316
Douille	Acier, zingué, passivé, verni	Acier, zingué, passivé, verni	AISI 316
Clapet	Acier, zingué, passivé, verni	Acier, zingué, passivé, verni	AISI 316
2 ^{ème} clapet		Laiton	
Ressorts	AISI 301	AISI 301	AISI 301
Billes	AISI 420 C	AISI 420 C	AISI 420 C
Joints	NBR	NBR	FKM
Support de clapet	Acier, zingué, passivé, verni	Acier, zingué, passivé, verni	AISI 316
2 ^{ème} supp. de clapet (< 100°C)		Fonderie en zinc (NBR)	
3 ^{ème} supp. de clapet (>100°C)		Laiton (EPDM/FKM)	AISI 316
Partie filetée	Acier, zingué, passivé, verni	Acier, zingué, passivé, verni	

Matériau embout mâle	FEM-Série: Standard / Acier	FEC-Série: Push-Pull / Eliminateur de pression	IF-Série Inox
Corps coupleur	Acier trempé, zingué, passivé et verni	Acier trempé, zingué, passivé et verni	AISI 316
Clapet	Acier	Acier, zingué, passivé, verni	AISI 316
2 ^{ème} clapet		Laiton	
Ressorts	AISI 301	AISI 301	AISI 301
Joints	NBR/PUR	NBR	FKM
Support de clapet	Laiton	Laiton	AISI 316
2 ^{ème} supp. de clapet (< 100°C)		Fonderie en zinc (NBR)	
3 ^{ème} supp. de clapet (>100°C)		Laiton (EPDM/FKM)	AISI 316
Partie filetée	Acier	Acier	AISI 316

Débit avec huile de viscosité 32cSt à 40°C suivant ISO 7241-2 - 2000

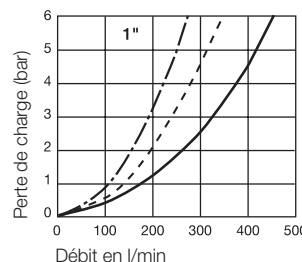
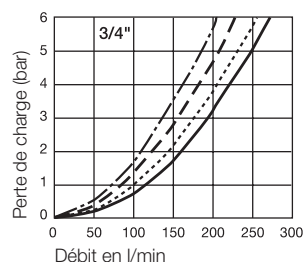
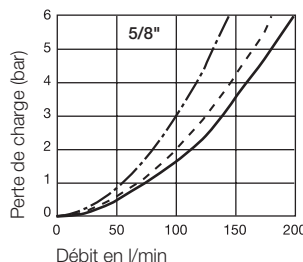
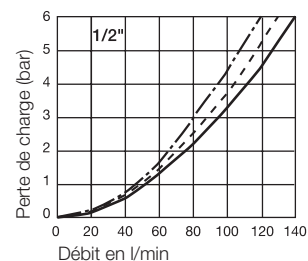
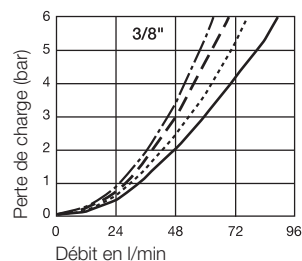
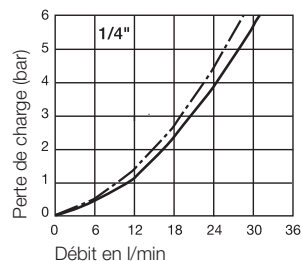
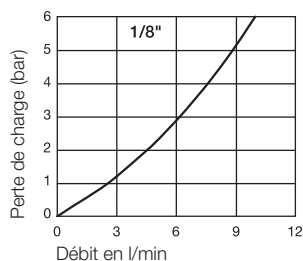

— FEM standard
 - - - - - Eliminateur de pression des deux côtés
 - - - - - Eliminateur de pression du côté coupleur femelle
 - - - - - Eliminateur de pression du côté coupleur mâle
 - - - - - Eliminateur de pression d'un seul côté (pas de différence de perte de charge/débit pour les coupleurs)

Embout femelle

Série FEM

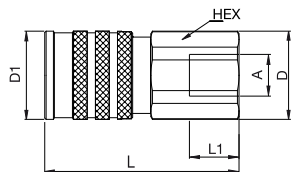

Taroudage

Taille	Filetage A	Hex mm	L mm	L1 mm	D mm	D1 mm	Pression d'utilisation connecté (bar)	Version	Joint	Référence*
1/8"	G 1/8	19	40	8	20,5	20	450	Standard	NBR	FEM-121-2FB
1/4"	G 1/4	27	64	12	29,5	29	315	Standard	NBR	FEM-251-4FB
1/4"	G 3/8	27	64	12	29,5	29	315	Standard	NBR	FEM-251-6FB
3/8"	G 3/8	30	71	12	32	32	250	Standard	NBR	FEM-371-6FB
3/8"	G 1/2	30	73	14	32	32	250	Standard	NBR	FEM-371-8FB
1/2"	G 1/2	36	76	14	40	39	250	Standard	NBR	FEM-501-8FB
1/2"	G 3/4	36	80	16	40	39	250	Standard	NBR	FEM-501-12FB
5/8"	G 3/4	40	82	16	43	42	250	Standard	NBR	FEM-621-12FB
3/4"	G 3/4	46	96	16	50	46	250	Standard	NBR	FEM-751-12FB
3/4"	G 1	46	102	18	50	46	250	Standard	NBR	FEM-751-16FB
1"	G 1	55	105	18	60	55	200	Standard	NBR	FEM-1001-16FB
1"	G 1 1/4	55	106	20	60	55	200	Standard	NBR	FEM-1001-20FB

Embout mâle

Série FEM

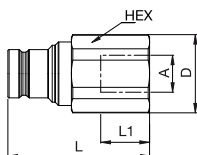

Taroudage

Taille	Filetage A	Hex mm	L mm	L1 mm	D mm	D1 mm	Pression d'utilisation connecté (bar)	Version	Joint	Référence*
1/8"	G 1/8	17	35	8	18,6		450	Standard	NBR	FEM-122-2FB
1/4"	G 1/4	22	49	12	24,5		315	Standard	NBR	FEM-252-4FB
1/4"	G 3/8	22	49	12	24,5		315	Standard	NBR	FEM-252-6FB
3/8"	G 3/8	30	58	12	32		250	Standard	NBR	FEM-372-6FB
3/8"	G 1/2	30	60	12	32		250	Standard	NBR	FEM-372-8FB
1/2"	G 1/2	36	66	14	40		250	Standard	NBR	FEM-502-8FB
1/2"	G 3/4	36	70	16	40		250	Standard	NBR	FEM-502-12FB
5/8"	G 3/4	36	71	16	40		250	Standard	NBR	FEM-622-12FB
3/4"	G 3/4	46	77	16	50		250	Standard	NBR	FEM-752-12FB
3/4"	G 1	46	83	18	50		250	Standard	NBR	FEM-752-16FB
1"	G 1	55	89	18	60		200	Standard	NBR	FEM-1002-16FB
1"	G 1 1/4	55	90	20	60		200	Standard	NBR	FEM-1002-20FB

* Pour l'ancienne référence voir le tableau d'interchange à la page 47.

Embout femelle

Série FEM

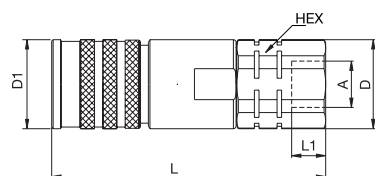

Taraudage

Taille	Filetage A	Hex mm	L mm	L1 mm	L2 mm	D mm	D1 mm	Pression d'utilisation connecté (bar)	Version	Joint	Référence*
1/4"	G 1/4	27	91	12		29,5	29	315	Eli. de pression	NBR	FEC-251-4FB
1/4"	G 3/8	27	91	12		29,5	29	315	Eli. de pression	NBR	FEC-251-6FB
3/8"	G 3/8	30	99	12		32	32	250	Eli. de pression	NBR	FEC-371-6FB
3/8"	G 1/2	30	101	14		32	32	250	Eli. de pression	NBR	FEC-371-8FB
1/2"	G 1/2	40	112	14		43	39	250	Eli. de pression	NBR	FEC-501-8FB
1/2"	G 3/4	40	115	16		43	39	250	Eli. de pression	NBR	FEC-501-12FB
5/8"	G 3/4	40	117	16		43	42	250	Eli. de pression	NBR	FEC-621-12FB
3/4"	G 3/4	50	130	16		54	46	250	Eli. de pression	NBR	FEC-751-12FB
3/4"	G 1	50	136	16		54	46	250	Eli. de pression	NBR	FEC-751-16FB
1"	G 1	55	143	18		60	55	200	Eli. de pression	NBR	FEC-1001-16FB
1"	G 1 1/4	55	146	20		60	55	200	Eli. de pression	NBR	FEC-1001-20FB

Embout mâle

Série FEM

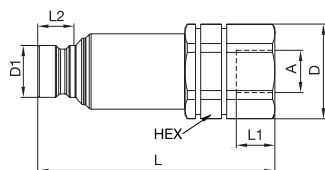

Taraudage

Taille	Filetage A	Hex mm	L mm	L1 mm	L2 mm	D mm	D1 mm	Pression d'utilisation connecté (bar)	Version	Joint	Référence*
1/4"	G 1/4	27	74	12	11,3	29,5	16,1	315	Eli. de pression	NBR	FEC-252-4FB
1/4"	G 3/8	27	74	12	11,3	29,5	16,1	315	Eli. de pression	NBR	FEC-252-6FB
3/8"	G 3/8	30	87	12	16,1	32	19,7	250	Eli. de pression	NBR	FEC-372-6FB
3/8"	G 1/2	30	89	14	16,1	32	19,7	250	Eli. de pression	NBR	FEC-372-8FB
1/2"	G 1/2	40	98	14	17	43	24,5	250	Eli. de pression	NBR	FEC-502-8FB
1/2"	G 3/4	40	101	16	17	43	24,5	250	Eli. de pression	NBR	FEC-502-12FB
5/8"	G 3/4	40	101	16	17,7	43	27	250	Eli. de pression	NBR	FEC-622-12FB
3/4"	G 3/4	50	114	16	22	54	30	250	Eli. de pression	NBR	FEC-752-12FB
3/4"	G 1	50	120	16	22	54	30	250	Eli. de pression	NBR	FEC-752-16FB
1"	G 1	55	126	18	23,3	60	36	200	Eli. de pression	NBR	FEC-1002-16FB
1"	G 1 1/4	55	130	20	23,3	60	36	200	Eli. de pression	NBR	FEC-1002-20FB

* Pour l'ancienne référence voir le tableau d'interchange à la page 47.

Embout femelle

Série FEM

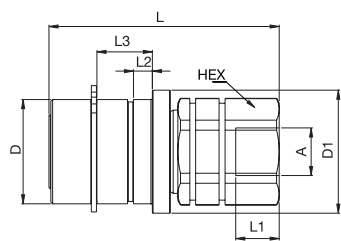

Tarudage
Fourni avec circlips suivant DIN 471

Taille	Filetage A	Hex mm	L mm	L1 mm	L2 mm	L3 mm	D mm	D1 mm	D2 mm	Press. de service conn. en bar.	Version	Joint	Référence*
1/4"	G 1/4	27	64	12	5,2	15,3	28,8	34		315	pour plaque	NBR	FEMP-251-4FB
1/4"	G 3/8	27	64	12	5,2	15,3	28,8	34		315	pour plaque	NBR	FEMP-251-6FB
3/8"	G 3/8	30	71	12	5,2	15,3	31,8	38		250	pour plaque	NBR	FEMP-371-6FB
3/8"	G 1/2	30	73	14	5,2	15,3	31,8	38		250	pour plaque	NBR	FEMP-371-8FB
1/2"	G 1/2	36	76	14	5,2	15,3	39,8	46		250	pour plaque	NBR	FEMP-501-8FB
1/2"	G 3/4	36	80	16	5,2	15,3	39,8	46		250	pour plaque	NBR	FEMP-501-12FB
5/8"	G 3/4	40	82	16	5,2	15,3	41,8	48		250	pour plaque	NBR	FEMP-621-12FB
3/4"	G 3/4	46	95	16	5,2	15,3	46,8	53		250	pour plaque	NBR	FEMP-751-12FB
3/4"	G 1	46	101	18	5,2	15,3	46,8	53		250	pour plaque	NBR	FEMP-751-16FB
1"	G 1	55	105	18	5,2	15,3	59,8	65		200	pour plaque	NBR	FEMP-1001-16FB

Embout mâle

Série FEM

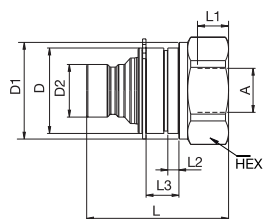



Tarudage
Fourni avec circlips suivant DIN 471

Taille	Filetage A	Hex mm	L mm	L1 mm	L2 mm	L3 mm	D mm	D1 mm	D2 mm	Press. de service conn. en bar.	Version	Joint	Référence*
1/4"	G 1/4	32	49	12	5,2	15,3	28,8	32	16,1	315	pour plaque	PUR	FEMP-252-4FB
3/8"	G 3/8	36	58	12	5,2	15,3	31,8	36	19,8	250	pour plaque	PUR	FEMP-372-6FB
1/2"	G 1/2	45	66	14	5,2	15,3	39,8	45	24,5	250	pour plaque	PUR	FEMP-502-8FB
5/8"	G 3/4	46	71	16	5,2	15,3	41,8	46	27	250	pour plaque	PUR	FEMP-622-12FB
3/4"	G 3/4	50	83	16	5,2	15,3	46,8	50	30	250	pour plaque	PUR	FEMP-752-12FB
1"	G 1	65	89	18	5,2	15,3	59,8	65	36	200	pour plaque	PUR	FEMP-1002-16FB

Embout mâle

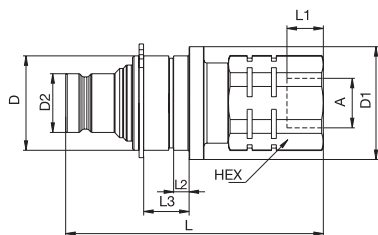
Série FEM



 Tarudage
Fourni avec circlips suivant DIN 471

Taille	Filetage A	Hex mm	L mm	L1 mm	L2 mm	L3 mm	D mm	D1 mm	D2 mm	Press. de service conn. en bar.	Version	Joint	Référence*
1/4"	G 1/4	27	74	12	5,2	15,3	28,8	34	16,1	315	Eli. de pres. pour plaque	NBR	FECP-252-4FB
1/4"	G 3/8	27	74	12	5,2	15,3	28,8	34	16,1	315	Eli. de pres. pour plaque	NBR	FECP-252-6FB
3/8"	G 3/8	30	87	12	5,2	15,3	31,8	38	19,8	250	Eli. de pres. pour plaque	NBR	FECP-372-6FB
3/8"	G 1/2	30	89	14	5,2	15,3	31,8	38	19,8	250	Eli. de pres. pour plaque	NBR	FECP-372-8FB
1/2"	G 1/2	40	98	14	5,2	15,3	39,8	46	24,5	250	Eli. de pres. pour plaque	NBR	FECP-502-8FB
1/2"	G 3/4	40	101	16	5,2	15,3	39,8	46	24,5	250	Eli. de pres. pour plaque	NBR	FECP-502-12FB
5/8"	G 3/4	40	101	16	5,2	15,3	41,8	46	27	250	Eli. de pres. pour plaque	NBR	FECP-622-12FB
3/4"	G 3/4	50	114	16	5,2	15,3	46,8	53	30	250	Eli. de pres. pour plaque	NBR	FECP-752-12FB
3/4"	G 1	50	120	18	5,2	15,3	46,8	53	30	250	Eli. de pres. pour plaque	NBR	FECP-752-16FB
1"	G 1	55	126	18	5,2	15,3	59,8	65	36	200	Eli. de pres. pour plaque	NBR	FECP-1002-16FB

* Pour l'ancienne référence voir le tableau d'interchange à la page 47.

Embout femelle

Série IF Inox

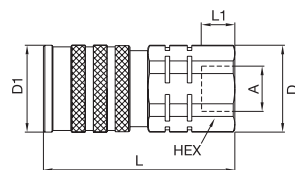

Taraudage

Taille	Filetage A	Hex mm	L mm	L1 mm	L2 mm	D mm	D1 mm	Pression d'utilisation connecté (bar)	Version	Joint	Référence
1/4"	G 1/4	27	64	12		29,5	29	315	Matériau en inox	FKM	IF2510 RV
3/8"	G 3/8	30	71	12		32	32	250	Matériau en inox	FKM	IF3810 RV
3/8"	G 1/2	30	73	14		32	32	250	Matériau en inox	FKM	IF3810-50 RV
1/2"	G 1/2	36	76	14		40	39	250	Matériau en inox	FKM	IF5010 RV
1/2"	G 3/4	36	80	16		40	39	250	Matériau en inox	FKM	IF5010-75 RV
5/8"	G 3/4	40	82	16		43	42	250	Matériau en inox	FKM	IF6310 RV
3/4"	G 3/4	46	96	16		50	46	250	Matériau en inox	FKM	IF7510 RV
3/4"	G 1	46	102	18		50	46	250	Matériau en inox	FKM	IF7510-100 RV
1"	G 1	55	105	18		60	55	200	Matériau en inox	FKM	IF10010 RV
1"	G 1 1/4	55	109	20		60	55	200	Matériau en inox	FKM	IF10010-125 RV

Embout mâle

Série IF Inox

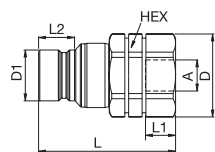

Taraudage

Taille	Filetage A	Hex mm	L mm	L1 mm	L2 mm	D mm	D1 mm	Pression d'utilisation connecté (bar)	Version	Joint	Référence
1/4"	G 1/4	22	49	12	11,3	24,5	16,1	315	Matériau en inox	FKM	IF2520 RV
3/8"	G 3/8	30	58	12	16,1	32	19,7	250	Matériau en inox	FKM	IF3820 RV
3/8"	G 1/2	30	60	12	16,1	32	19,7	250	Matériau en inox	FKM	IF3820-50 RV
1/2"	G 1/2	36	66	14	17	40	24,5	250	Matériau en inox	FKM	IF5020 RV
1/2"	G 3/4	36	70	16	17	40	24,5	250	Matériau en inox	FKM	IF5020-75 RV
5/8"	G 3/4	36	71	16	17,7	40	27	250	Matériau en inox	FKM	IF6320 RV
3/4"	G 3/4	46	77	16	22	50	30	250	Matériau en inox	FKM	IF7520 RV
3/4"	G 1	46	83	18	22	50	30	250	Matériau en inox	FKM	IF7520-100 RV
1"	G 1	55	89	18	23,3	60	36	200	Matériau en inox	FKM	IF10020 RV
1"	G 1 1/4	55	93	20	23,3	60	36	200	Matériau en inox	FKM	IF10020-125 RV

Embout mâle de graissage**Série FEM/IF**

Taille	Version	L mm	D mm	Référence
3/8"	pour embout femelle	39	20	GRIF38
1/2"	pour embout femelle	42	25	GRIF50
5/8"	pour embout femelle	43	27	GRIF63
3/4"	pour embout femelle	48	30	GRIF75
1"	pour embout femelle	54	36	GRIF100

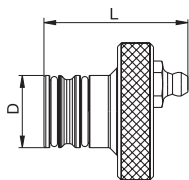
**Pochette joints****Série FEM/IF**

Taille	Version	Matériau	Référence
1/8"	pour embout mâle	NBR	IF2300-PSN
1/8"	pour embout mâle	FKM	IF2300-PSV
1/4"	pour embout mâle	NBR	IF2500-PSN
1/4"	pour embout mâle	FKM	IF2500-PSV
1/4"	pour embout mâle	EPDM	IF2500-PSEP
1/4"	pour embout mâle	PUR	IF2500-PSPU
3/8"	pour embout mâle	NBR	IF3800-PSN
3/8"	pour embout mâle	FKM	IF3800-PSV
3/8"	pour embout mâle	EPDM	IF3800-PSEP
3/8"	pour embout mâle	PUR	IF3800-PSPU
1/2"	pour embout mâle	NBR	IF5000-PSN
1/2"	pour embout mâle	FKM	IF5000-PSV
1/2"	pour embout mâle	EPDM	IF5000-PSEP
1/2"	pour embout mâle	PUR	IF5000-PSPU
5/8"	pour embout mâle	NBR	IF6300-PSN
5/8"	pour embout mâle	FKM	IF6300-PSV
5/8"	pour embout mâle	EPDM	IF6300-PSEP
5/8"	pour embout mâle	PUR	IF6300-PSPU
3/4"	pour embout mâle	NBR	IF7500-PSN
3/4"	pour embout mâle	FKM	IF7500-PSV
3/4"	pour embout mâle	EPDM	IF7500-PSEP
3/4"	pour embout mâle	PUR	IF7500-PSPU
1"	pour embout mâle	NBR	IF10000-PSN
1"	pour embout mâle	FKM	IF10000-PSV
1"	pour embout mâle	EPDM	IF10000-PSEP
1"	pour embout mâle	PUR	IF10000-PSPU

Bouchon

Série FEM/IF

Taille	Version	L mm	D mm	Matériau	Couleur	Référence
1/8"	pour embout femelle	145	19	PVC	Bleu	IB3826
1/8"	pour embout mâle	145	19	PVC	Bleu	IB2526
1/4"	pour embout femelle	160	24	PVC	Noir	PFE-251-P
1/4"	pour embout mâle	160	23	PVC	Noir	CFE-252-P
3/8"	pour embout femelle	170	28	PVC	Noir	PFE-371-P
3/8"	pour embout mâle	170	28	PVC	Noir	CFE-372-P
1/2"	pour embout femelle	185	35	PVC	Noir	PFE-501-P
1/2"	pour embout mâle	185	35	PVC	Noir	CFE-502-P
5/8"	pour embout femelle	215	37	PVC	Noir	PFE-621-P
5/8"	pour embout mâle	215	37	PVC	Noir	CFE-622-P
3/4"	pour embout femelle	185	42	PVC	Noir	PFE-751-P
3/4"	pour embout mâle	185	42	PVC	Noir	CFE-752-P
1"	pour embout femelle	240	50	PVC	Noir	PFE-1001-P
1"	pour embout mâle	240	50	PVC	Noir	CFE-1002-P

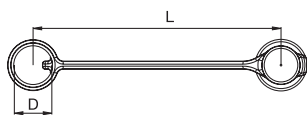

Autres couleurs sur demande.

Liste d'interchange

Embout femelle

Taille	Version	Ancienne référence	Nouvelle référence	Page
1/8"	Standard	IF2310	FEM-121-2FB	37
1/4"	Standard	IF2510	FEM-251-4FB	37
1/4"	Standard	IF2510-38	FEM-251-6FB	37
3/8"	Standard	IF3810	FEM-371-6FB	37
3/8"	Standard	IF3810-50	FEM-371-8FB	37
1/2"	Standard	IF5010	FEM-501-8FB	37
1/2"	Standard	IF5010-75	FEM-501-12FB	37
5/8"	Standard	IF6310	FEM-621-12FB	37
3/4"	Standard	IF7510	FEM-751-12FB	37
3/4"	Standard	IF7510-100	FEM-751-16FB	37
1"	Standard	IF10010	FEM-1001-16FB	37
1"	Standard	IF10010-125	FEM-1001-20FB	37
1/4"	éliminateur de pression	IF2511	FEC-251-4FB	38
1/4"	éliminateur de pression	IF2511-38	FEC-251-6FB	38
3/8"	éliminateur de pression	IF3811	FEC-371-6FB	38
3/8"	éliminateur de pression	IF3811-50	FEC-371-8FB	38
1/2"	éliminateur de pression	IF5011	FEC-501-8FB	38
1/2"	éliminateur de pression	IF5011-75	FEC-501-12FB	38
5/8"	éliminateur de pression	IF6311	FEC-621-12FB	38
3/4"	éliminateur de pression	IF7511	FEC-751-12FB	38
3/4"	éliminateur de pression	IF7511-100	FEC-751-16FB	38
1"	éliminateur de pression	IF10011	FEC-1001-16FB	38
1"	éliminateur de pression	IF10011-125	FEC-1001-20FB	38
1/4"	pour plaque	IF2510 E	FEMP-251-4FB	39
1/4"	pour plaque	IF2510-38 E	FEMP-251-6FB	39
3/8"	pour plaque	IF3810 E	FEMP-371-6FB	39
3/8"	pour plaque	IF3810-50 E	FEMP-371-8FB	39
1/2"	pour plaque	IF5010 E	FEMP-501-8FB	39
1/2"	pour plaque	IF5010-75 E	FEMP-501-12FB	39
5/8"	pour plaque	IF6310 E	FEMP-621-12FB	39
3/4"	pour plaque	IF7510 E	FEMP-751-12FB	39
3/4"	pour plaque	IF7510-100 E	FEMP-751-16FB	39
1"	pour plaque	IF10010 E	FEMP-1001-16FB	39

Embout mâle

Taille	Version	Ancienne référence	Nouvelle référence	Page
1/8"	Standard	IF2320	FEM-122-2FB	37
1/4"	Standard	IF2520	FEM-252-4FB	37
1/4"	Standard	IF2520-38	FEM-252-6FB	37
3/8"	Standard	IF3820	FEM-372-6FB	37
3/8"	Standard	IF3820-50	FEM-372-8FB	37
1/2"	Standard	IF5020	FEM-502-8FB	37
1/2"	Standard	IF5020-75	FEM-502-12FB	37
5/8"	Standard	IF6320	FEM-622-12FB	37
3/4"	Standard	IF7520	FEM-752-12FB	37
3/4"	Standard	IF7520-100	FEM-752-16FB	37
1"	Standard	IF10020	FEM-1002-16FB	37
1"	Standard	IF10020-125	FEM-1002-20FB	37
1/4"	éliminateur de pression	IF2521	FEC-252-4FB	38
1/4"	éliminateur de pression	IF2521-38	FEC-252-6FB	38
3/8"	éliminateur de pression	IF3821	FEC-372-6FB	38
3/8"	éliminateur de pression	IF3821-50	FEC-372-8FB	38
1/2"	éliminateur de pression	IF5021	FEC-502-8FB	38
1/2"	éliminateur de pression	IF5021-75	FEC-502-12FB	38
5/8"	éliminateur de pression	IF6321	FEC-622-12FB	38
3/4"	éliminateur de pression	IF7521	FEC-752-12FB	38
3/4"	éliminateur de pression	IF7521-100	FEC-752-16FB	38
1"	éliminateur de pression	IF10021	FEC-1002-16FB	38
1"	éliminateur de pression	IF10021-125	FEC-1002-20FB	38
1/4"	pour plaque	IF2520 E	FEMP-252-4FB	39
3/8"	pour plaque	IF3820 E	FEMP-372-6FB	39
1/2"	pour plaque	IF5020 E	FEMP-502-8FB	39
5/8"	pour plaque	IF6320 E	FEMP-622-12FB	39
3/4"	pour plaque	IF7520 E	FEMP-752-12FB	39
1"	pour plaque	IF10020 E	FEMP-1002-16FB	39
1/4"	El. de Press. pour multicoupl.	IF2521 E	FEC-252-4FB	39
1/4"	El. de Press. pour multicoupl.	IF2521-38 E	FEC-252-6FB	39
3/8"	El. de Press. pour multicoupl.	IF3821 E	FEC-372-6FB	39
3/8"	El. de Press. pour multicoupl.	IF3821-50 E	FEC-372-8FB	39
1/2"	El. de Press. pour multicoupl.	IF5021 E	FEC-502-8FB	39
1/2"	El. de Press. pour multicoupl.	IF5021-75 E	FEC-502-12FB	39
5/8"	El. de Press. pour multicoupl.	IF6321 E	FEC-622-12FB	39
3/4"	El. de Press. pour multicoupl.	IF7521 E	FEC-752-12FB	39
3/4"	El. de Press. pour multicoupl.	IF7521-100 E	FEC-752-16FB	39
1"	El. de Press. pour multicoupl.	IF10021 E	FEC-1002-16FB	39



Taille

1/8" jusqu'à 2"

Profil Tema

Série T

**Caractéristiques techniques**

La série standard Tema est caractérisée par une faible perte de charge et un débit élevé. Ce type de coupleurs est disponible avec double obturation ou avec passage libre. La référence en 2500 peut aussi être utilisée en configuration simple obturation.

Super embout mâle

Un durcissement amélioré pour une meilleure résistance à l'usure.

Avantages

- Pression de service élevée.
- Faible encombrement.
- Grâce à la fonction éliminateur de pression, disponible sur les coupleurs mâles et femelles, la connexion est possible jusqu'à la pression maximale de service.
- Double sécurité grâce au double joint d'interface.
- Bague de verrouillage pour éviter un désaccouplement accidentel (A l'exception de la série 2300).

Pression d'utilisation

Voir tableau.

Températures d'utilisation

-30°C jusqu'à +100°C (NBR)
-25°C jusqu'à +200°C (FKM)
selon le fluide.

Des joints spéciaux sont disponibles sur demande (voir page 6).

Obturations disponibles**Domaine d'application**

Matériau embout femelle	Standard / Eliminateur de pression	Inox. / Eli. de pression	Eau haute pression (3/8")
Corps	Laiton, nickelé et chromé Acier pour les tailles 15000 et 20000	AISI 316	Laiton, chromé
Douille	Acier, trempé, zingué, passivé, verni	AISI 316	Laiton, chromé
Bague de verrouillage	Laiton, zingué, passivé noir, verni	AISI 316	
Clapet	Laiton	AISI 316	
Ressorts	AISI 301	AISI 301	AISI 301
Billes	AISI 420 C	AISI 420 C	AISI 420 C
Joints	NBR/FKM	FKM	NBR
Support de clapet (jusqu'à 100°C)	Fonderie en zinc	AISI 316	
Support de clapet (au dessus de 100°C)	Laiton non applicable en taille 2300	AISI 316	
Matériau embout mâle	Standard / Eliminateur de pression	Inox. / Eli. de pression	Eau haute pression (3/8")
Corps	Acier, trempé, zingué, passivé, verni	AISI 316	AISI 420 trempé
Clapet	Laiton	AISI 316	
Ressorts	AISI 301	AISI 301	
Joints	NBR/FKM	FKM	
Support de clapet (jusqu'à 100°C)	Fonderie en zinc non applicable pour les tailles 2300 et 2500	AISI 316	
Support de clapet (au dessus de 100°C)	Laiton non applicable pour les tailles 2300 et 2500	AISI 316	

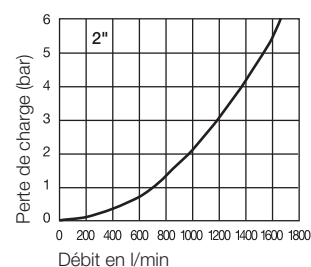
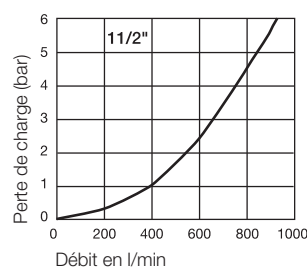
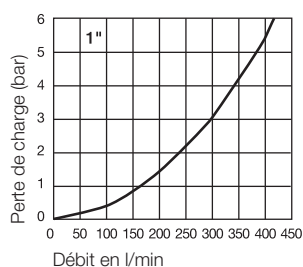
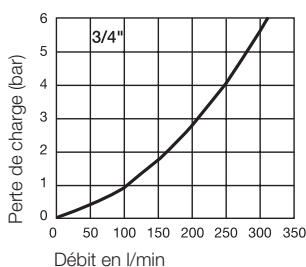
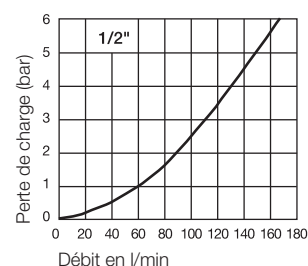
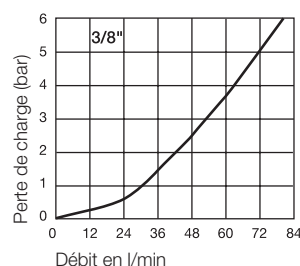
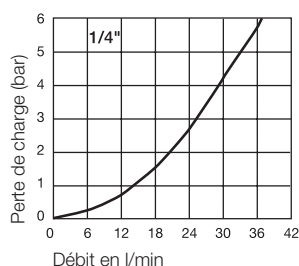
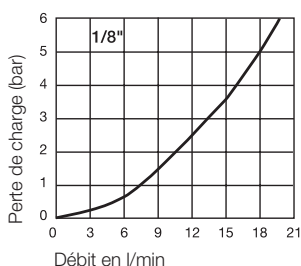
Débit avec huile de viscosité 32cSt à 40°C suivant ISO 7241-2 - 2000

Taille	Filetage A	Hex mm	L mm	D mm	Clapet	Pression d'utilisation connecté (bar)	Version	Joint	Référence
1/8"	G 1/8	15	38	18	avec	200	Standard	NBR	2310-QC
1/8"	G 1/8	15	38	18	avec	200	Standard	FKM	2310 V
1/8"	G 1/8	15	38	18	sans	200	Standard	NBR	2310 UV
1/8"	G 1/8	15	38	18	sans	200	Standard	FKM	2310 VUV
1/4"	G 1/4	21	64	25	avec	450	Standard	NBR	2510-QC
1/4"	G 1/4	21	64	25	avec	450	Standard	FKM	2510 V
1/4"	G 1/4	21	64	25	sans	450	Standard	NBR	2510 UV
1/4"	G 1/4	21	64	25	sans	450	Standard	FKM	2510 VUV
3/8"	G 3/8	24	60	34	avec	350	Standard	NBR	3810
3/8"	G 3/8	24	60	34	avec	350	Standard	FKM	3810 V
3/8"	G 3/8	24	60	34	sans	350	Standard	NBR	3810 UV
3/8"	G 3/8	24	60	34	sans	350	Standard	FKM	3810 VUV
3/8"	G 3/8	24	40	34	sans	350	Eau haute pression	NBR	3810 H
3/8"	G 3/8	24	40	34	sans	350	Eau haute pression	FKM	3810 HV
3/8"	G 3/8	24	40	34	sans	350	Eau haute pression	EPDM	3810 HEP
3/8"	G 3/8	29	40	34	sans	350	Eau haute pression	NBR	3810 H2
3/8"	G 3/8	29	40	34	sans	350	Eau haute pression	FKM	3810 H2V
3/8"	G 3/8	29	40	34	sans	350	Eau haute pression	EPDM	3810 H2EP
1/2"	G 1/2	30	65	40	avec	300	Standard	NBR	5010
1/2"	G 1/2	30	65	40	avec	300	Standard	FKM	5010 V
1/2"	G 1/2	30	65	40	sans	300	Standard	NBR	5010 UV
1/2"	G 1/2	30	65	40	sans	300	Standard	FKM	5010 VUV
3/4"	G 3/4	38	73	52	avec	280	Standard	NBR	7510
3/4"	G 3/4	38	73	52	avec	280	Standard	FKM	7510 V
3/4"	G 3/4	38	73	52	sans	280	Standard	NBR	7510 UV
3/4"	G 3/4	38	73	52	sans	280	Standard	FKM	7510 VUV
1"	G 1	45	88	62	avec	250	Standard	NBR	10010
1"	G 1	45	88	62	avec	250	Standard	FKM	10010 V
1"	G 1	45	88	62	sans	250	Standard	NBR	10010 UV
1"	G 1	45	88	62	sans	250	Standard	FKM	10010 VUV
1 1/2"	G 1 1/2	60	112	73	avec	200	Standard	NBR	15010-QC
1 1/2"	G 1 1/2	60	112	73	avec	200	Standard	FKM	15010 V
1 1/2"	G 1 1/2	60	112	73	avec	50	Laiton	NBR	15010 M
1 1/2"	G 1 1/2	60	112	73	avec	50	Laiton	FKM	15010 MV
1 1/2"	G 1 1/2	60	112	73	sans	200	Standard	NBR	15010 UV
1 1/2"	G 1 1/2	60	112	73	sans	200	Standard	FKM	15010 VUV
1 1/2"	G 1 1/2	60	112	73	sans	50	Laiton	NBR	15010 MUV
1 1/2"	G 1 1/2	60	112	73	sans	50	Laiton	FKM	15010 MVUV
2"	G 2	75	144	90	avec	180	Standard	NBR	20010-QC
2"	G 2	75	144	90	avec	180	Standard	FKM	20010 V
2"	G 2	75	144	90	sans	180	Standard	NBR	20010 UV
2"	G 2	75	144	90	sans	180	Standard	FKM	20010 VUV

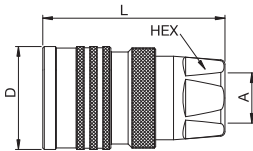

Taraudage

Embout mâle

Série T

Taille	Filetage A	Hex mm	L mm	D mm	Clapet	Pression d'utilisation connecté (bar)	Version	Joint	Référence
1/8"	G 1/8	15	36	17	avec	200	Standard	NBR	2320
1/8"	G 1/8	15	38	17	avec	200	Standard	FKM	2320 V
1/8"	G 1/8	15	36	17	sans	200	Standard		2320 UV
1/4"	G 1/4	19	45	21	avec	450	Standard	NBR	2520
1/4"	G 1/4	19	45	21	avec	450	Standard	FKM	2520 V
1/4"	G 1/4	19	45	21	sans	450	Standard		2520 UV
3/8"	G 3/8	22	42	24	avec	350	Standard	NBR	3820
3/8"	G 3/8	22	42	24	avec	350	Standard	FKM	3820 V
3/8"	G 3/8	22	38	24	sans	350	Standard		3820 UV
1/2"	G 1/2	27	46	30	avec	320	Standard	NBR	5020
1/2"	G 1/2	27	46	30	avec	320	Standard	FKM	5020 V
1/2"	G 1/2	27	42	30	sans	320	Standard		5020 UV
3/4"	G 3/4	36	52	39	avec	300	Standard	NBR	7520-QC
3/4"	G 3/4	36	52	39	avec	300	Standard	FKM	7520 V
3/4"	G 3/4	36	47	39	sans	300	Standard		7520 UV
1"	G 1	46	60	49	avec	280	Standard	NBR	10020
1"	G 1	46	60	49	avec	280	Standard	FKM	10020 V
1"	G 1	46	53	49	sans	280	Standard		10020 UV
1 1/2"	G 1 1/2	60	107	67	avec	200	Standard	NBR	15020
1 1/2"	G 1 1/2	60	107	67	avec	200	Standard	FKM	15020 V
1 1/2"	G 1 1/2	60	107	67	avec	50	Laiton	NBR	15020 M
1 1/2"	G 1 1/2	60	107	67	avec	50	Laiton	FKM	15020 MV
1 1/2"	G 1 1/2	60	107	67	sans	200	Standard		15020 UV
1 1/2"	G 1 1/2	60	107	67	sans	50	Laiton		15020 MUV
2"	G 2	75	142	85	avec	180	Standard	NBR	20020-QC
2"	G 2	75	142	85	avec	180	Standard	FKM	20020 V
2"	G 2	75	142	85	sans	180	Standard	NBR	20020 UV

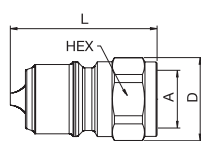

Taroudage

Super embout mâle

Série T

Taille	Filetage A	Hex mm	L mm	D mm	Clapet	Pression d'utilisation connecté (bar)	Version	Joint	Référence
3/4"	G 3/4	36	52	39	avec	300	Standard	NBR	7520 S

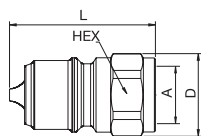

Taroudage

Embout femelle

Série T

Taille	Filetage A	Hex mm	L mm	D mm	Clapet	Pression d'utilisation connecté (bar)	Version	Joint	Référence
3/8"	G 3/8	24	60	34	avec	350	Eliminateur de pression	NBR	3811
3/8"	G 3/8	24	60	34	avec	350	Eliminateur de pression	FKM	3811 V
1/2"	G 1/2	30	65	40	avec	300	Eliminateur de pression	NBR	5011
1/2"	G 1/2	30	65	40	avec	300	Eliminateur de pression	FKM	5011 V
3/4"	G 3/4	38	72	52	avec	280	Eliminateur de pression	NBR	7511
3/4"	G 3/4	38	72	52	avec	280	Eliminateur de pression	FKM	7511 V
1"	G 1	45	88	62	avec	250	Eliminateur de pression	NBR	10011-QC
1"	G 1	45	88	62	avec	250	Eliminateur de pression	FKM	10011 V
1 1/2"	G 1 1/2	60	112	73	avec	200	Eliminateur de pression	NBR	15011-QC
1 1/2"	G 1 1/2	60	112	73	avec	200	Eliminateur de pression	FKM	15011 V

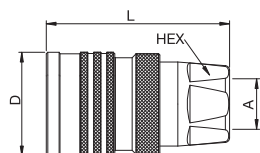

Taroudage

Embout mâle

Série T

Taille	Filetage A	Hex mm	L mm	D mm	Clapet	Pression d'utilisation connecté (bar)	Version	Joint	Référence
3/8"	G 3/8	22	43	24	avec	350	Eliminateur de pression	NBR	3821
3/8"	G 3/8	22	43	24	avec	350	Eliminateur de pression	FKM	3821 V
1/2"	G 1/2	27	47	30	avec	320	Eliminateur de pression	NBR	5021-QC
1/2"	G 1/2	27	47	30	avec	320	Eliminateur de pression	FKM	5021 V
3/4"	G 3/4	36	53	39	avec	300	Eliminateur de pression	NBR	7521-QC
3/4"	G 3/4	36	53	39	avec	300	Eliminateur de pression	FKM	7521 V
1"	G 1	46	61	49	avec	280	Eliminateur de pression	NBR	10021
1"	G 1	46	61	49	avec	280	Eliminateur de pression	FKM	10021 V
1 1/2"	G 1 1/2	60	107	67	avec	200	Eliminateur de pression	NBR	15021
1 1/2"	G 1 1/2	60	107	67	avec	200	Eliminateur de pression	FKM	15021 V

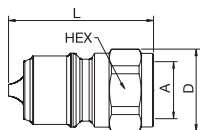

Taroudage

Super embout mâle

Série T

Taille	Filetage A	Hex mm	L mm	D mm	Clapet	Pression d'utilisation connecté (bar)	Version	Joint	Référence
3/4"	G 3/4	36	53	39	avec	300	Eliminateur de pression	NBR	7521 S

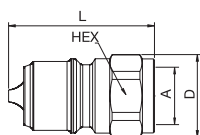

Taroudage

Embout femelle

Série T Inox

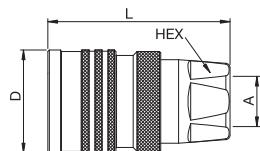

Taraudage

Taille	Filetage A	Hex mm	L mm	D mm	Clapet	Pression d'utilisation connecté (bar) ⁴	Version	Joint	Référence
1/8"	G 1/8	15	38	18	avec	200	Inox	FKM	2310 RV
1/8"	G 1/8	15	38	18	avec	200	Inox	FKM	2310 RFV ¹
1/8"	G 1/8	15	38	18	sans	200	Inox	FKM	2310 RVUV
1/4"	G 1/4	21	64	25	avec	250	Inox	FKM	2510 RV
1/4"	G 1/4	21	64	25	sans	250	Inox	FKM	2510 RVUV
3/8"	G 3/8	24	60	34	avec	300	Inox	FKM	3810 RV
3/8"	G 3/8	24	60	34	sans	350	Inox	FKM	3810 RVUV
1/2"	G 1/2	30	65	40	avec	300	Inox	FKM	5010 RV
1/2"	G 1/2	30	65	40	sans	300	Inox	FKM	5010 RVUV
3/4"	G 3/4	38	73	52	avec	250	Inox	FKM	7510 RV
3/4"	G 3/4	38	73	52	sans	250	Inox	FKM	7510 RVUV
1"	G 1	45	88	62	avec	250	Inox	FKM	10010 RV
1"	G 1	45	88	62	sans	250	Inox	FKM	10010 RVUV
1 1/2"	G 1 1/2	60	112	73	avec	150	Inox	FKM	15010 RV
1 1/2"	G 1 1/2	60	112	73	sans	150	Inox	FKM	15010 RVUV
2"	G 2	75	144	90	avec	120	Inox	FKM	20010 RV
2"	G 2	75	144	90	sans	120	Inox	FKM	20010 RVUV

Embout mâle

Série T Inox

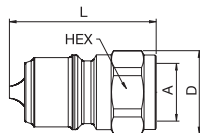

Taraudage

Taille	Filetage A	Hex mm	L mm	D mm	Clapet	Pression d'utilisation connecté (bar) ⁴	Version	Joint	Référence
1/8"	G 1/8	15	36	17	avec	200	Inox	FKM	2320 RV
1/8"	G 1/8	15	38	17	avec	200	Inox	FKM	2320 RFV ¹
1/8"	G 1/8	15	36	17	sans	200	Inox		2320 RUV
1/4"	G 1/4	19	45	21	avec	250	Inox	FKM	2520 RV
1/4"	G 1/4	19	45	21	avec	250	Inox	FKM	2520 RFV ¹
1/4"	G 1/4	19	45	21	avec	170	Eau haute pression	FKM	2520 RFV2 ^{1 3}
1/4"	G 1/4	19	45	21	sans	250	Inox		2520 RUV
1/4"	G 1/4	19	45	21	sans	450	Inox		2520 RHUV ²
1/4"	G 1/4	19	45	21	sans	170	Inox		2520 RFUV2 ²
3/8"	G 3/8	22	42	24	avec	300	Inox	FKM	3820 RV
3/8"	G 3/8	22	42	24	avec	300	Inox	NBR	3820 RF ¹
3/8"	G 3/8	22	42	24	avec	300	Inox	FKM	3820 RFV ¹
3/8"	G 3/8	22	38	24	sans	300	Inox		3820 RUV
3/8"	G 3/8	22	38	24	sans	170	Inox		3820 RFUV ²
1/2"	G 1/2	27	46	30	avec	300	Inox	FKM	5020 RV
1/2"	G 1/2	27	42	30	sans	300	Inox		5020 RUV
3/4"	G 3/4	36	52	39	avec	250	Inox	FKM	7520 RV
3/4"	G 3/4	36	47	39	sans	250	Inox		7520 RUV
1"	G 1	46	60	49	avec	250	Inox	FKM	10020 RV
1"	G 1	46	53	49	sans	250	Inox		10020 RUV

Embout mâle

Série T Inox

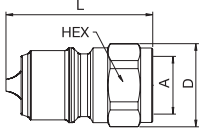

Taille	Filetage A	Hex mm	L mm	D mm	Clapet	Pression d'utilisation connecté (bar) ⁴	Version	Joint	Référence
1 1/2"	G 1 1/2	60	107	67	avec	150	Inox	FKM	15020 RV
1 1/2"	G 1 1/2	60	107	67	sans	150	Inox		15020 RUV
2"	G 2	75	142	85	avec	120	Inox	FKM	20020 RV
2"	G 2	75	142	85	sans	120	Inox		20020 RUV

Taraudage

Embout femelle

Série T Inox

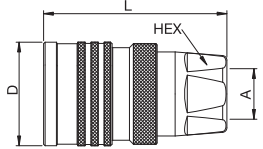

Taille	Filetage A	Hex mm	L mm	D mm	Clapet	Pression d'utilisation connecté (bar) ⁴	Version	Joint	Référence
3/8"	G 3/8	24	60	34	avec	300	Eliminateur de pression	FKM	3811 RV
3/8"	G 3/8	24	60	34	avec	300	Eliminateur de pression	FKM	3811 RFV ¹
1/2"	G 1/2	30	65	40	avec	300	Eliminateur de pression	FKM	5011 RV
1/2"	G 1/2	30	65	40	avec	300	Eliminateur de pression	FKM	5011 RFV ¹
3/4"	G 3/4	38	72	52	avec	250	Eliminateur de pression	FKM	7511 RV
3/4"	G 3/4	38	72	52	avec	250	Eliminateur de pression	FKM	7511 RFV ¹
1"	G 1	45	88	62	avec	250	Eliminateur de pression	FKM	10011 RV
1"	G 1	45	88	62	avec	250	Eliminateur de pression	FKM	10011 RFV

Taraudage

Embout mâle

Série T Inox

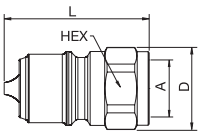

Taille	Filetage A	Hex mm	L mm	D mm	Clapet	Pression d'utilisation connecté (bar) ⁴	Version	Joint	Référence
3/8"	G 3/8	22	43	24	avec	350	Eliminateur de pression	FKM	3821 RV
3/8"	G 3/8	22	43	24	avec	350	Eliminateur de pression	FKM	3821 RFV ¹
1/2"	G 1/2	27	47	30	avec	300	Eliminateur de pression	FKM	5021 RV
1/2"	G 1/2	27	47	30	avec	300	Eliminateur de pression	FKM	5021 RFV ¹
3/4"	G 3/4	36	53	39	avec	250	Eliminateur de pression	FKM	7521 RV
3/4"	G 3/4	36	53	39	avec	250	Eliminateur de pression	FKM	7521 RFV ¹
1"	G 1	46	61	49	avec	250	Eliminateur de pression	NBR	10021 RV
1"	G 1	46	61	49	avec	250	Eliminateur de pression	FKM	10021 RFV ¹

Taraudage

¹ Clapet laiton² Matériau: AISI 420 trempé³ AISI 303, recommandé pour eau haute pression⁴ Dans le cas de circuit avec coups de bélier, la pression maximale admissible devra être diminuée de 50%.

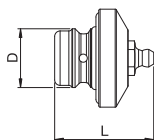
Embout mâle de graissage**Série T**

Taille	Version	L mm	D mm	Référence
3/8"	pour embout femelle	36	22	GR3-QC
1/2"	pour embout femelle	41	25	GR5
3/4"	pour embout femelle	44	33	GR7
1"	pour embout femelle	46	41	GR10-QC

Pour un fonctionnement sans problèmes et une durée d'utilisation prolongée - surtout en climats froids.

Pochette joints**Série T**

Taille	Version	Matériau	Référence
1/8"	pour embout femelle	NBR	11310 N
1/8"	pour embout femelle	FKM	11310 V
1/4"	pour embout femelle	NBR	2500-PSN
1/4"	pour embout femelle	FKM	2500-PSV
3/8"	pour embout femelle	NBR	3800-PSN
3/8"	pour embout femelle	FKM	3800-PSV
1/2"	pour embout femelle	NBR	5000-PSN
1/2"	pour embout femelle	FKM	5000-PSV
3/4"	pour embout femelle	NBR	7500-PSN
3/4"	pour embout femelle	FKM	7500-PSV
1"	pour embout femelle	NBR	10000-PSN
1"	pour embout femelle	FKM	10000-PSV
1 1/2"	pour embout femelle	NBR	15000-PSN
1 1/2"	pour embout femelle	FKM	15000-PSV
2"	pour embout femelle	NBR	20000-PSN
2"	pour embout femelle	FKM	20000-PSV

Le joint du clapet est serti et ne peut pas être changé.

Taille	Version	L mm	D mm	Matériau	Cou- leur	Référence
1/8"	pour embout femelle	66	15	PVC	Rouge	2315-QC
1/8"	pour embout mâle	55	13,4	PVC	Rouge	125-QC
1/4"	pour embout femelle	145	19	PVC	Bleu	2516-QC
1/4"	pour embout mâle	145	19	PVC	Bleu	2526-QC
3/8"	pour embout femelle	145	23	PVC	Bleu	3816-QC
3/8"	pour embout mâle	145	23	PVC	Bleu	3826
3/8"	pour embout femelle	145	23	PVC	Jaune	3816 Y
3/8"	pour embout mâle	145	23	PVC	Jaune	3826 Y
1/2"	pour embout femelle	170	28	PVC	Bleu	5016-QC
1/2"	pour embout mâle	170	28	PVC	Bleu	5026-QC
3/4"	pour embout femelle	195	33	PVC	Bleu	7516-QC
3/4"	pour embout mâle	195	33	PVC	Bleu	7526
1"	pour embout femelle	230	42	PVC	Bleu	10016
1"	pour embout mâle	230	42	PVC	Bleu	10026
1 1/2"	pour embout femelle	330	56	PVC	Noir	15015
1 1/2"	pour embout mâle	330	56	PVC	Noir	15025
2"	pour embout femelle	335	63	EBA	Noir	20015-QC
2"	pour embout mâle	335	63	EBA	Noir	20025-QC

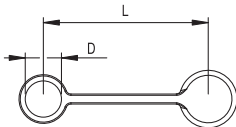

Quand les coupleurs sont déconnectés, il est recommandé de connecter la cape et le bouchon afin de les garder propres. Autres couleurs sur demande.



Taille

1/2" jusqu'à 1"

Profil Tema

Série TH



Domaine d'application



Taille	Pression d'éclatement connecté
1/2"	> 1200 bar
3/4"	> 1200 bar
1"	> 1200 bar

Caractéristiques techniques

La série TH représente le dernier développement des coupleurs hydrauliques, conçus pour répondre aux situations les plus extrêmes. Le corps est en acier, afin de résister sans dommage à des forces énormes.

Super embout mâle

Un durcissement amélioré pour une meilleure résistance à l'usure.

Avantages

- Débit important – faible perte de charge.
- Double sécurité grâce au double joint d'interface.
- Bague de verrouillage pour éviter un désaccouplement accidentel.
- Haute protection contre la corrosion.
- Faible encombrement.
- Possibilité d'éliminateur de pression pour embout femelle et embout mâle. Il est possible de connecter jusqu'à la pression de service.

Pression d'utilisation

Voir tableau.

Températures d'utilisation

-30°C jusqu'à +100°C (NBR)
-25°C jusqu'à +200°C (FKM)
selon le fluide.

Des joints spéciaux sont disponibles sur demande (voir page 6).

Obturations disponibles

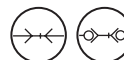

Matériau embout femelle	Standard / Eliminateur de pression
Corps	Acier, zingué, passivé, verni
Douille	Acier, trempé, zingué, passivé, verni
Bague de verrouillage	Laiton, zingué, passivé noir, verni
Clapet	Laiton
Ressorts	AISI 302
Billes	AISI 420 C
Joints	NBR/FKM
Support de clapet	Laiton, durci
Matériau embout mâle	Standard / Eliminateur de pression
Corps	Acier, trempé, zingué, passivé, verni
Clapet	Laiton
Ressorts	AISI 301
Joints	NBR/FKM
Support de clapet	Laiton, durci

Débit avec huile de viscosité 32cSt à 40°C suivant ISO 7241-2 - 2000

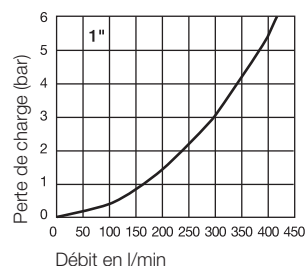
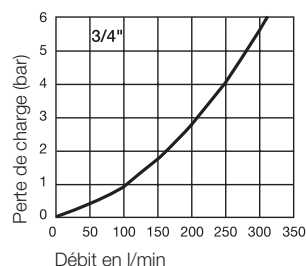
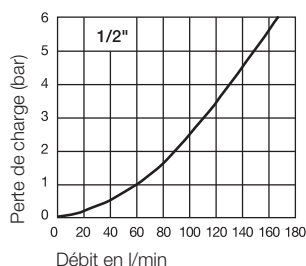

Embout femelle

Série TH

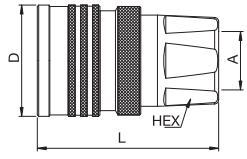
	Taille	Filetage A	Hex mm	L mm	D mm	Clapet	Pression d'utilisation connecté (bar)	Version	Joint	Référence
 <p>Taroudage</p>	1/2"	G 1/2	30	65	40	avec	320	Standard	NBR	H5010
	1/2"	G 1/2	30	65	40	avec	320	Standard	FKM	H5010 V
	3/4"	G 3/4	38	73	52	avec	300	Standard	NBR	H7510
	3/4"	G 3/4	38	73	52	avec	300	Standard	FKM	H7510 V
	1"	G 1	45	88	62	avec	280	Standard	NBR	H10010
	1"	G 1	45	88	62	avec	280	Standard	FKM	H10010 V

Embout mâle

Série TH

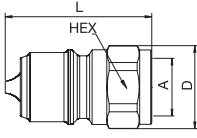
	Taille	Filetage A	Hex mm	L mm	D mm	Clapet	Pression d'utilisation connecté (bar)	Version	Joint	Référence
 <p>Taroudage</p>	1/2"	G 1/2	27	46	30	avec	320	Standard	NBR	5020
	1/2"	G 1/2	27	46	30	avec	320	Standard	FKM	5020 V
	3/4"	G 3/4	36	52	39	avec	300	Standard	NBR	7520-QC
	3/4"	G 3/4	36	52	39	avec	300	Standard	FKM	7520 V
	1"	G 1	46	60	49	avec	280	Standard	NBR	10020
	1"	G 1	46	60	49	avec	280	Standard	FKM	10020 V

Super embout mâle

Série TH

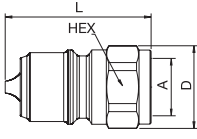
	Taille	Filetage A	Hex mm	L mm	D mm	Clapet	Pression d'utilisation connecté (bar)	Version	Joint	Référence
 <p>Taroudage</p>	3/4"	G 3/4	36	52	39	avec	300	Standard	NBR	7520 S

Embout femelle

Série TH

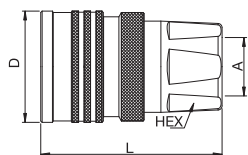

Tarudage

Taille	Filetage A	Hex mm	L mm	D mm	Clapet	Pression d'utilisation connecté (bar)	Version	Joint	Référence
1/2"	G 1/2	30	65	40	avec	320	Eliminateur de pression	NBR	H5011
1/2"	G 1/2	30	65	40	avec	320	Eliminateur de pression	FKM	H5011 V
3/4"	G 3/4	38	72	52	avec	300	Eliminateur de pression	NBR	H7511
3/4"	G 3/4	38	72	52	avec	300	Eliminateur de pression	FKM	H7511 V
1"	G 1	45	88	62	avec	280	Eliminateur de pression	NBR	H10011
1"	G 1	45	88	62	avec	280	Eliminateur de pression	FKM	H10011 V

Embout mâle

Série TH

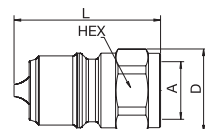

Tarudage

Taille	Filetage A	Hex mm	L mm	D mm	Clapet	Pression d'utilisation connecté (bar)	Version	Joint	Référence
1/2"	G 1/2	27	47	30	avec	320	Eliminateur de pression	NBR	5021-QC
1/2"	G 1/2	27	47	30	avec	320	Eliminateur de pression	FKM	5021 V
3/4"	G 3/4	36	53	39	avec	300	Eliminateur de pression	NBR	7521-QC
3/4"	G 3/4	36	53	39	avec	300	Eliminateur de pression	FKM	7521 V
1"	G 1	46	61	49	avec	280	Eliminateur de pression	NBR	10021
1"	G 1	46	61	49	avec	280	Eliminateur de pression	FKM	10021 V

Super embout mâle

Série TH

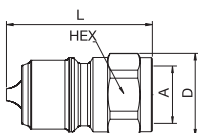

Tarudage

Taille	Filetage A	Hex mm	L mm	D mm	Clapet	Pression d'utilisation connecté (bar)	Version	Joint	Référence
3/4"	G 3/4	36	53	39	avec	300	Eliminateur de pression	NBR	7521 S



Taille

1/4" jusqu'à 1"

Profil Tema

Série FF



Longueur totale connectés

FF2510 + FF2520 = 122 mm

FF2510 + FF2521 = 147 mm

FF3810 + FF3820 = 125 mm

FF3810 + FF3821 = 154 mm

FF5010 + FF5020 = 145 mm

FF5010 + FF5021 = 177 mm

FF7510 + FF7520 = 169 mm

FF7510 + FF7521 = 215 mm

FF10010 + FF10020 = 230 mm

FF10010 + FF10021 = 269 mm

Taille	Pression d'éclatement connecté
1/4"	> 3200 bar
3/8"	> 2000 bar
1/2"	> 1500 bar
3/4"	> 1500 bar
1"	> 1100 bar

Domaine d'application



Caractéristiques techniques

Les coupleurs de la série FF possèdent un clapet de fermeture de chaque côté, ils sont antipollution grâce à leurs faces planes et sont manœuvrables d'une seule main. Il n'y a pas de perte d'huile à la déconnexion, ni d'inclusion d'air dans le système à la connexion.

Avantages

- Coupleur à faces planes.
- Faible perte de charge.
- Manœuvrables d'une seule main.
- Pas de perte d'huile à la déconnexion.
- Bague de verrouillage pour éviter un désaccouplement accidentel.
- Double sécurité grâce au double joint d'interface.
- Disponible en version avec éliminateur de pression, ex.: la connexion est possible avec une pression statique résiduelle jusqu'à la pression maxi de service.

Pression d'utilisation

Voir tableau.

Températures d'utilisation

-30°C jusqu'à +100°C (NBR)
-25°C jusqu'à +200°C (FKM)
selon le fluide.

Des joints spéciaux sont disponibles sur demande (voir page 6).

Obturations disponibles



Matériau embout femelle	Standard / Eliminateur de pression
Corps	Acier, nitrocarburé
Douille	Acier, trempé, zingué, passivé, verni
Bague de verrouillage	Laiton, zingué, passivé noir, verni
Clapet	Acier, zingué, passivé, verni
Ressorts	AISI 301
Billes	AISI 420 C
Joints	NBR
Support de clapet	Acier, zingué jaune, verni
Partie fileté	Acier, zingué, passivé, verni
Matériau embout mâle	Standard / Eliminateur de pression
Corps	Acier, trempé, zingué, passivé, verni
Clapet	Acier, nitrocarburé
Ressorts	AISI 301
Joints	NBR/PUR
Support de clapet	Laiton, durci
Partie fileté	Acier, zingué, passivé, verni

Débit avec huile de viscosité 32cSt à 40°C suivant ISO 7241-2 - 2000

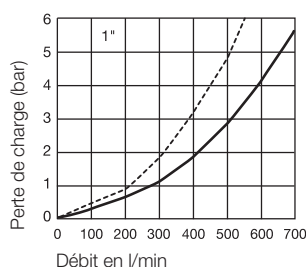
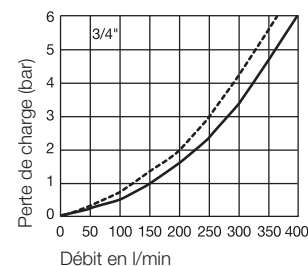
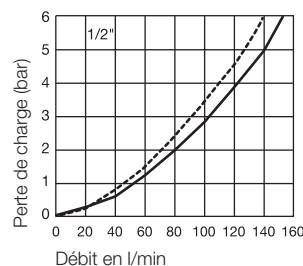
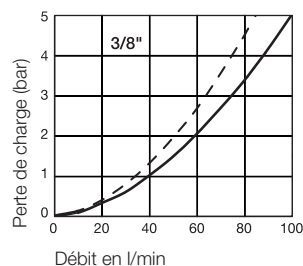
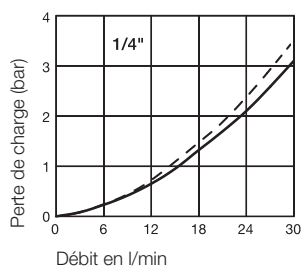

— Standard FF
- - - Embout mâle avec éliminateur de pression

Embout femelle

Série FF

Taille	Filetage A	Hex mm	L mm	D mm	Pression d'utilisation connecté (bar)	Version	Joint	Référence
1/4"	G 1/4	27	65	30	800	Standard	NBR/PUR	FF2510
3/8"	G 3/8	36	76,5	40	500	Standard	NBR/PUR	FF3810
1/2"	G 1/2	40	82	44	450	Standard	NBR/PUR	FF5010 C
1/2"	G 1/2	40	82	44	450	Standard	FKM	FF5010 CV
1/2"	G 3/4	40	85	44	450	Standard	NBR/PUR	FF5010-75 C
1/2"	G 3/4	40	85	44	450	Standard	FKM	FF5010-75 CV
3/4"	G 3/4	50	98	55	400	Standard	NBR	FF7510 C
3/4"	G 3/4	50	98	55	400	Standard	FKM	FF7510 CV
3/4"	G 1	50	106	55	400	Standard	NBR	FF7510-100 C
3/4"	G 1	50	106	55	400	Standard	FKM	FF7510-100 CV
1"	G 1	65	129	70	350	Standard	NBR	FF10010 C
1"	G 1	65	129	70	350	Standard	FKM	FF10010 CV
1"	G 1 1/4	65	129	70	350	Standard	NBR	FF10010-125 C
1"	G 1 1/4	65	129	70	350	Standard	FKM	FF10010-125 CV
1"	G 1 1/2	65	129	70	350	Standard	NBR	FF10010-150 C
1"	G 1 1/2	65	129	70	350	Standard	FKM	FF10010-150 CV

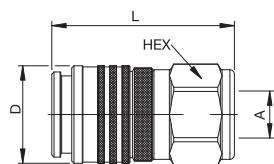

Taroudage

Embout mâle

Série FF

Taille	Filetage A	Hex mm	L mm	D mm	Pression d'utilisation connecté (bar)	Version	Joint	Référence
1/4"	G 1/4	27	74	30	800	Standard	NBR/PUR	FF2520
3/8"	G 3/8	32	69	35	500	Standard	NBR/PUR	FF3820
1/2"	G 1/2	36	86	39	450	Standard	NBR/PUR	FF5020 C
1/2"	G 1/2	36	86	39	450	Standard	FKM	FF5020 CV
1/2"	G 3/4	36	90	39	450	Standard	NBR/PUR	FF5020-75 C
1/2"	G 3/4	36	90	39	450	Standard	FKM	FF5020-75 CV
3/4"	G 3/4	46	101	50	400	Standard	NBR/PUR	FF7520 C
3/4"	G 3/4	46	101	50	400	Standard	FKM	FF7520 CV
3/4"	G 1	46	106	50	400	Standard	NBR/PUR	FF7520-100 C
3/4"	G 1	46	106	50	400	Standard	FKM	FF7520-100 CV
1"	G 1	60	140	65	350	Standard	NBR/PUR	FF10020 C
1"	G 1	60	140	65	350	Standard	FKM	FF10020 CV
1"	G 1 1/4	60	140	65	350	Standard	NBR/PUR	FF10020-125 C
1"	G 1 1/4	60	140	65	350	Standard	FKM	FF10020-125 CV
1"	G 1 1/2	60	142	65	350	Standard	NBR/PUR	FF10020-150 C
1"	G 1 1/2	60	142	65	350	Standard	FKM	FF10020-150 CV

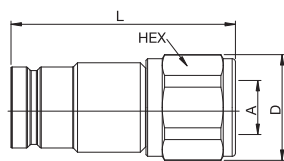

Taroudage

Embout mâle

Série FF

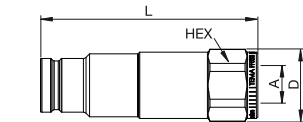

Taroudage

Taille	Filetage A	Hex mm	L mm	D mm	D1 mm	Pression d'utilisation connecté (bar)	Version	Joint	Référence
1/4"	G 1/4	27	99	30		800	Eliminateur de pression	NBR/PUR	FF2521
3/8"	G 3/8	32	98	35		500	Eliminateur de pression	NBR/PUR	FF3821
1/2"	G 1/2	36	117	39		450	Eliminateur de pression	NBR/PUR	FF5021 C
1/2"	G 1/2	36	117	39		450	Eliminateur de pression	FKM	FF5021 CV
3/4"	G 3/4	46	139	50		400	Eliminateur de pression	NBR/PUR	FF7521 C
1"	G 1	55	175	60		350	Eliminateur de pression	NBR/PUR	FF10021 C

Embout femelle

Série FF

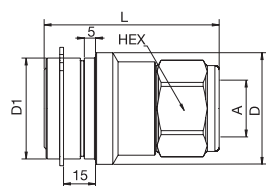

Taroudage

Taille	Filetage A	Hex mm	L mm	D mm	D1 mm	Pression d'utilisation connecté (bar)	Version	Joint	Référence
1/2"	G 1/2	40	82	52	47	450	pour plaque	NBR	FF5010 CE
1/2"	G 1/2	40	82	52	47	450	pour plaque	FKM	FF5010 CEV
3/4"	G 3/4	50	98	66	60	400	pour plaque	NBR	FF7510 CE
3/4"	G 3/4	50	98	66	60	400	pour plaque	FKM	FF7510 CEV

Embout mâle

Série FF

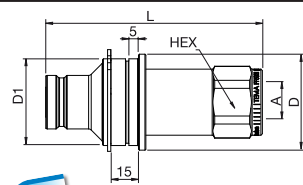

Taroudage

Taille	Filetage A	Hex mm	L mm	D mm	D1 mm	Pression d'utilisation connecté (bar)	Version	Joint	Référence
1/2"	G 1/2	36	117	52	47	450	Elimin. pour plaque	NBR/PUR	FF5021 CE
3/4"	G 3/4	46	139	65	60	400	Elimin. pour plaque	NBR/PUR	FF7521 CE

Embout mâle de graissage

Série FF

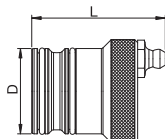

Taille	Version	L mm	D mm	Référence
1/2"	pour embout femelle	48	29	GRF5
3/4"	pour embout femelle	52	38	GRF7
1"	pour embout femelle	52	50	GRF10

Pochette joints**Série FF**

Taille	Version	Matériau	Référence
1/4"	pour embout mâle	NBR/PUR	FF2500-PSNPU
3/8"	pour embout mâle	NBR/PUR	FF3800-PSNPU
1/2"	pour embout mâle	NBR/PUR	FF5000-PSNPU
1/2"	pour embout mâle	FKM	FF5000-PSV
3/4"	pour embout mâle	NBR/PUR	FF7500-PSNPU
3/4"	pour embout mâle	FKM	FF7500-PSV
1"	pour embout mâle	NBR/PUR	FF10000-PSNPU
1"	pour embout mâle	FKM	FF10000-PSV

Bouchon**Série FF**

Taille	Version	L mm	D mm	Matériau	Couleur	Référence
1/4"	pour embout femelle	190	24	PVC	Bleu	FF2516
1/4"	pour embout mâle	190	24	PVC	Bleu	FF2526
3/8"	pour embout femelle	190	28	PVC	Bleu	FF3816
3/8"	pour embout mâle	190	28	PVC	Bleu	FF3826
1/2"	pour embout femelle	220	28	PVC	Bleu	FF5016
1/2"	pour embout mâle	220	28	PVC	Bleu	FF5026
3/4"	pour embout femelle	250	42	PVC	Bleu	FF7516
3/4"	pour embout mâle	250	42	PVC	Bleu	FF7526
1"	pour embout femelle	290	51	PVC	Bleu	FF10016
1"	pour embout mâle	290	51	PVC	Bleu	FF10026



Autres couleurs sur demande.



Taille

1/4" jusqu'à 3/4"

Profil Parker

Série SM

**Caractéristiques techniques**

Design standard avec mécanisme de verrouillage à billes pour applications haute pression. Construction robuste.

Avantages

A partir de la taille 1/2" un contre-joint en PTFE empêche l'extrusion du joint quand le débit est élevé. Construction robuste, en acier trempé pour des coupleurs avec une haute résistance aux chocs mécaniques et hydrauliques, ainsi qu'à l'effet brinelling.

Le clapet, avec un joint serti, assure une haute étanchéité pour les basses pressions et empêche l'extrusion du joint quand le débit est élevé.

Applications

- Equipement mobile
- Maintenance industrielle

Températures d'utilisation

-40°C jusqu'à +110°C (NBR) selon le fluide.

Des joints spéciaux sont disponibles sur demande (voir page 6).

Pression d'utilisation

Taille	Pression de service connecté max.
1/4"	410 bar
1/2"	410 bar
3/4"	310 bar

Matériau embout femelle	Acier
Corps	Acier
Douille	Acier
Contre-joint	PTFE
Clapet	Acier
Ressorts	Acier
Billes	Acier
Joints	NBR
Support de clapet	Acier
Matériau embout mâle	Acier
Corps	Acier
Clapet	Acier
Ressorts	Acier
Joints	NBR
Support de clapet	Acier

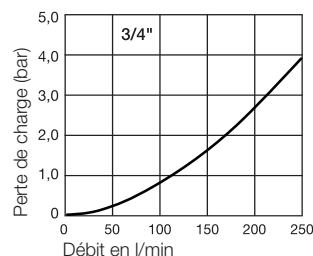
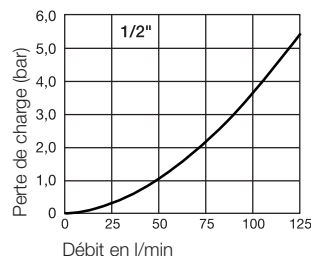
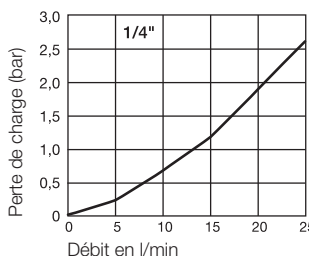
Débit avec huile de viscosité 43cSt à 38°C suivant ISO 7241-2 - 2000

Embout femelle

Série SM

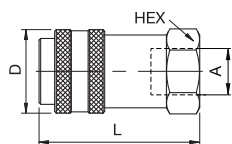

Taraudage

Taille	Filetage A	Filetage	Hex	L mm	L1* mm	D mm	Version	Poids gr.	Référence
1/4"	1/4"	BSPP	3/4"	56,9		26,9	Acier	118	SM-251-4FB
1/4"	1/4" - 18	NPTF	3/4"	53,1		26,9	Acier	110	SM-251-4FP
1/4"	3/8"	BSPP	15/16"	56,9		26,9	Acier	118	SM-251-6FB
1/4"	3/8" - 18	NPTF	15/16"	56,9		26,9	Acier	123	SM-251-6FP
1/2"	1/2"	BSPP	1 1/4"	76,2		39,6	Acier	336	SM-501-8FB
1/2"	1/2" - 14	NPTF	1 1/4"	76,2		39,6	Acier	319	SM-501-8FP
1/2"	3/4"	BSPP	1 3/8"	80,3		39,6	Acier	386	SM-501-12FB
1/2"	3/4" - 14	NPTF	1 3/8"	78		39,6	Acier	381	SM-501-12FP
3/4"	3/4"	BSPP	1 5/8"	98,8		56,4	Acier	853	SM-751-12FB
3/4"	3/4" - 14	NPTF	1 5/8"	95,8		56,4	Acier	822	SM-751-12FP
3/4"	1"	BSPP	1 5/8"	101,1		56,4	Acier	857	SM-751-16FB
3/4"	1" - 11 1/2	NPTF	1 5/8"	101,1		56,4	Acier	838	SM-751-16FP

Embout mâle

Série SM

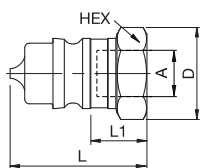





Taraudage

Taille	Filetage A	Filetage	Hex	L mm	L1* mm	D mm	Version	Poids gr.	Référence
1/4"	1/4"	BSPP	3/4"	41,7	21,6	22,1	Acier	41	SM-252-4FB
1/4"	1/4" - 18	NPTF	3/4"	37,8	17,8	22,1	Acier	33	SM-252-4FP
1/4"	3/8"	BSPP	15/16"	41,7	25,7	27,4	Acier	41	SM-252-6FB
1/4"	3/8" - 18	NPTF	15/16"	41,7	25,7	27,4	Acier	67	SM-252-6FP
1/2"	1/2"	BSPP	1 1/16"	51,1	16,5	31,2	Acier	82	SM-502-8FB
1/2"	1/2" - 14	NPTF	1 1/16"	51,1	23,4	31,2	Acier	70	SM-502-8FP
1/2"	3/4"	BSPP	1 3/8"	66,8	27,9	40,4	Acier	156	SM-502-12FB
1/2"	3/4" - 14	NPTF	1 3/8"	58,7	20,3	40,4	Acier	151	SM-502-12FP
3/4"	3/4"	BSPP	1 1/2"	66	18,5	43,9	Acier	254	SM-752-12FB
3/4"	3/4" - 14	NPTF	1 1/2"	63	15	43,9	Acier	231	SM-752-12FP
3/4"	1"	BSPP	1 5/8"	68,3	22,1	47,8	Acier	308	SM-752-16FB
3/4"	1" - 11 1/2	NPTF	1 5/8"	68,3	22,1	47,8	Acier	278	SM-752-16FP

* Longueur exposée. Cette dimension représente la longueur visible du coupleur mâle, quand il est connecté avec le coupleur femelle Parker.

Bouchon**Série SM**

	Taille	Version	Matériau	Référence
	1/4"	pour embout femelle	Caoutchouc	PR-25
	1/2"	pour embout femelle	Caoutchouc	DP-50
	1/4"	pour embout mâle	Caoutchouc	CR-25
	1/2"	pour embout mâle	Caoutchouc	DC-50
	1/4"	pour embout femelle	Caoutchouc	P-25
	1/2"	pour embout femelle	Caoutchouc	P-50
	3/4"	pour embout femelle	Caoutchouc	P-75
	1/4"	pour embout mâle	Caoutchouc	C-25
	1/2"	pour embout mâle	Caoutchouc	C-50
	3/4"	pour embout mâle	Caoutchouc	C-75

Pochette joints**Série SM**

	Taille	Version	Matériau	Référence
	1/4"	Joint	NBR	020113N0674
	1/2"	Joint	NBR	020211N0674
	1/2"	Contre-joint	PTFE	50014-211
	3/4"	Joint	NBR	020219N0674
	3/4"	Contre-joint	PTFE	50014-219



Taille

1/8" jusqu'à 1 1/2"

Profil Parker

Série ST

Moyenne pression



Caractéristiques techniques

Coupleurs sans obturation. Débit maximal. Perte de charge minimum. Nettoyage facile. Cette série est fabriquée en option en acier et acier inox.

Avantages

L'absence d'obturation permet une perte de charge minimum, un débit maximum et un nettoyage facile. Les huit billes du mécanisme de verrouillage distribuent la charge uniformément, assurant une usure réduite et un bon alignement des coupleurs. Haute résistance au brinneling grâce au traitement thermique des coupleurs mâles.

Applications

- Industrie alimentaire
- Nettoyeurs à eau haute pression et vapeur
- Lignes de transfert de colorants
- Refroidissement de moules
- Nettoyeurs de moquette

Températures d'utilisation

-40°C jusqu'à +110°C (NBR) selon le fluide. Des joints spéciaux sont disponibles sur demande (voir page 6).

Verrouillage de douille

La série ST existe en option avec le verrouillage de douille. Placer le suffixe SL (Sleeve-lock) après la référence dans le catalogue. Exemple: **SST-4M-SL**

Pression d'utilisation

Taille	Laiton	Inox
1/8"	175 bar	290 bar
1/4"	360 bar	460 bar
3/8"	185 bar	380 bar
1/2"	150 bar	210 bar
3/4"	120 bar	210 bar
1"	80 bar	120 bar
1 1/4"	120 bar	
1 1/2"	95 bar	

Matériau embout femelle	Laiton	Inox
Corps	Laiton	AISI 303
Douille	Laiton	AISI 303
Circlips	AISI 303	AISI 303
Clapet	AISI 303	AISI 303
Joints	NBR	NBR
Billes	Laiton	AISI 303
Matériau embout mâle	Laiton	Inox
Corps	Laiton	AISI 303

Débit avec huile de viscosité 43cSt à 38°C suivant ISO 7241-2 - 2000

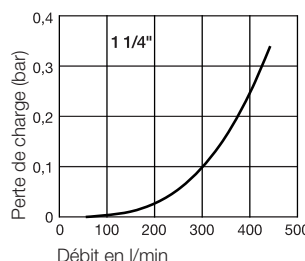
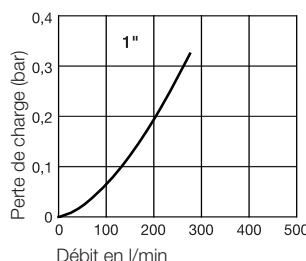
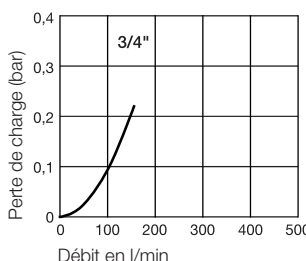
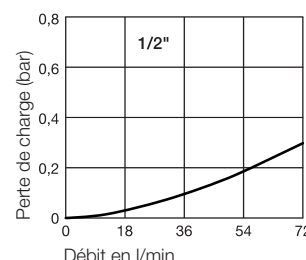
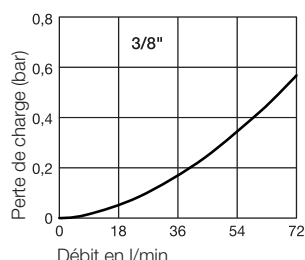
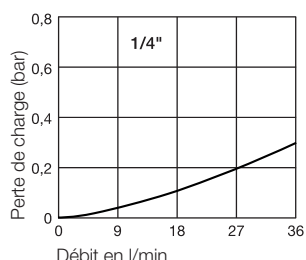
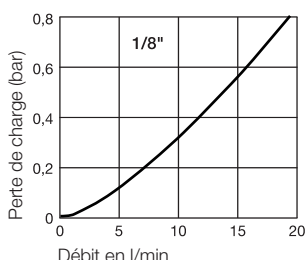

Embout femelle

Série ST Laiton

Taille	Filetage A	Filetage	Hex	L mm	L1 mm	L2 mm	D mm	Alésa- ge mm	Version	Poids gr.	Référence
1/8"	1/8" - 27	NPTF	9/16"	25,4			17,5	4,4	Laiton	29	BST-1
1/4"	1/4"	BSPP	13/16"	39,1			23,8	6,4	Laiton	85	BST-2-BSPP
1/4"	1/4" - 18	NPTF	13/16"	37,3			23,8	6,4	Laiton	83	BST-2
3/8"	3/8"	BSPP	1"	41,7			29,0	9,5	Laiton	122	BST-3-BSPP
3/8"	3/8" - 18	NPTF	1"	41,8			29,0	9,5	Laiton	130	BST-3
1/2"	1/2"	BSPP	1 1/8"	50,3			33,3	11,9	Laiton	186	BST-4-BSPP
1/2"	1/2"-14	NPTF	1 1/8"	48,5			33,3	11,9	Laiton	189	BST-4
3/4"	3/4"	BSPP	1 7/16"	54,6			41,7	18,3	Laiton	294	BST-6-BSPP
3/4"	3/4" - 14	NPTF	1 7/16"	52,1			41,7	18,3	Laiton	316	BST-6
1"	1"	BSPP	1 3/4"	61,7			50,8	23,8	Laiton	467	BST-8-BSPP
1"	1" - 11 1/2	NPTF	1 3/4"	58,7			50,8	23,8	Laiton	477	BST-8
1 1/4"	1 1/4" -11 1/2	NPTF	2"	62,0			64,0	30,2	Laiton	720	BST-10
1 1/4"	1 1/2"-11 1/2	NPTF	2 1/2"	72,9			76,2	38,1	Laiton	1176	BST-12

Taille	Filetage A	Filetage	Hex	L mm	L1 mm	L2 mm	D mm	Alésa- ge mm	Version	Poids gr.	Référence
1/8"	1/8" - 27	NPTF	9/16"	26,9	9,5		17,5	4,4	Laiton	24	BST-1M
1/4"	1/4" - 18	NPTF	13/16"	42,9	13,5		23,8	6,4	Laiton	92	BST-2M
3/8"	3/8" - 18	NPTF	1"	44,5	14,5		29,0	9,5	Laiton	108	BST-3M
1/2"	1/2" - 14	NPTF	1 1/8"	50,5	19,1		33,3	11,9	Laiton	152	BST-4M
3/4"	3/4" - 14	NPTF	1 7/16"	55,1	13,9		41,7	18,3	Laiton	227	BST-6M
1"	1" - 11 1/2	NPTF	1 3/4"	64,3	25,4		50,8	23,8	Laiton	402	BST-8M

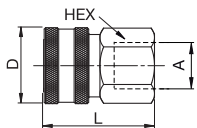

Taraudage

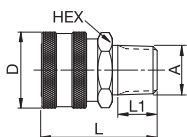

Filetage

Embout mâle

Série ST Laiton

Taille	Filetage A	Filetage	Hex	L mm	L1 mm	L2 mm	D mm	Alésa- ge mm	Version	Poids gr.	Référence
1/8"	1/8" - 27	NPTF	9/16"	24,6	14,3		16,4	4,4	Laiton	15	BST-N1
1/4"	1/4"	BSPP	3/4"	37,1	18,1		21,9	6,4	Laiton	40	BST-N2-BSPP
1/4"	1/4" - 18	NPTF	3/4"	37,1	18,1		21,9	6,4	Laiton	48	BST-N2
3/8"	3/8"	BSPP	7/8"	41,9	19,1		25,6	9,5	Laiton	57	BST-N3-BSPP
3/8"	3/8" - 18	NPTF	7/8"	41,3	19,1		25,6	9,5	Laiton	58	BST-N3
1/2"	1/2"	BSPP	1 1/8"	48,5	24,7		32,9	11,9	Laiton	110	BST-N4-BSPP
1/2"	1/2" - 14	NPTF	1 1/8"	48,5	24,7		32,9	11,9	Laiton	114	BST-N4
3/4"	3/4"	BSPP	1 3/8"	54,5	26,5		40,2	18,3	Laiton	172	BST-N6-BSPP
3/4"	3/4" - 14	NPTF	1 3/8"	54,5	26,5		40,2	18,3	Laiton	175	BST-N6
1"	1"	BSPP	1 5/8"	59,6	29,0		47,5	23,8	Laiton	271	BST-N8-BSPP
1"	1" - 11 1/2	NPTF	1 5/8"	59,6	29,0		47,5	23,8	Laiton	240	BST-N8
1 1/4"	1 1/4" -11 1/2	NPTF	2"	60,3	29,2		58,4	30,2	Laiton	482	BST-N10
1 1/2"	1 1/4" -11 1/2	NPTF	2 3/8"	71,3	29,7		69,5	38,1	Laiton	688	BST-N12

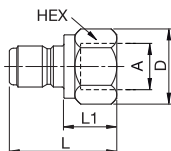

Taraudage

Embout mâle

Série ST Laiton

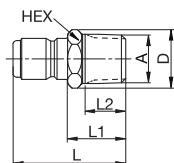

Filetage

Taille	Filetage A	Filetage	Hex	L mm	L1 mm	L2 mm	D mm	Alésage mm	Version	Poids gr.	Référence
1/8"	1/8"-27	NPTF	7/16"	26,3	15,9	9,5	12,8	4,4	Laiton	11	BST-N1M
1/4"	1/4"-18	NPTF	9/16"	38,8	19,8	13,5	16,4	6,4	Laiton	27	BST-N2M
1/4"	1/4"	BSPT	9/16"	38,8	19,8	8,4	16,4	6,4	Laiton	31	BST-N2M-BSPT
3/8"	3/8"-18	NPTF	11/16"	42,9	20,7	14,5	20,1	9,5	Laiton	40	BST-N3M
3/8"	3/8"	BSPT	11/16"	42,9	20,7	8,7	20,1	9,5	Laiton	39	BST-N3M-BSPT
1/2"	1/2"-14	NPTF	7/8"	49,2	25,4	19,1	25,6	11,9	Laiton	68	BST-N4M
1/2"	1/2"	BSPT	7/8"	49,2	25,4	11,3	25,6	11,9	Laiton	67	BST-N4M-BSPT
3/4"	3/4"-14	NPTF	1 1/16"	55,7	27,8	13,9	31,0	18,3	Laiton	107	BST-N6M
3/4"	3/4"	BSPT	1 1/16"	55,7	27,8	12,7	31,0	18,3	Laiton	107	BST-N6M-BSPT
1"	1"-11 1/2	NPTF	1 3/8"	63,7	33,1	25,4	40,2	23,8	Laiton	208	BST-N8M
1"	1"	BSPT	1 3/8"	63,7	33,1	14,4	40,2	23,8	Laiton	238	BST-N8M-BSPT

Embout femelle

Série ST Inox

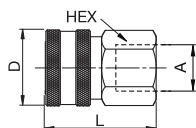

Taroudage

Taille	Filetage A	Filetage	Hex	L mm	L1 mm	L2 mm	D mm	Alésage mm	Version	Poids gr.	Référence
1/8"	1/8"-27	NPTF	9/16"	25,4			17,5	4,4	AISI 303	23	SST-1
1/4"	1/4"	BSPP	13/16"	39,1			23,8	6,4	AISI 303	74	SST-2-BSPP
1/4"	1/4"-18	NPTF	13/16"	37,3			23,8	6,4	AISI 303	75	SST-2
3/8"	3/8"	BSPP	1"	41,7			29,0	9,5	AISI 303	115	SST-3-BSPP
3/8"	3/8"-18	NPTF	1"	40,4			29,0	9,5	AISI 303	117	SST-3
1/2"	1/2"	BSPP	1 1/8"	50,3			33,3	11,9	AISI 303	172	SST-4-BSPP
1/2"	1/2"-14	NPTF	1 1/8"	48,5			33,3	11,9	AISI 303	174	SST-4
3/4"	3/4"	BSPP	1 7/16"	54,6			41,7	18,3	AISI 303	268	SST-6-BSPP
3/4"	3/4"-14	NPTF	1 7/16"	52,1			41,7	18,3	AISI 303	304	SST-6
1"	1"-11 1/2	NPTF	1 3/4"	58,7			50,8	23,8	AISI 303	519	SST-8

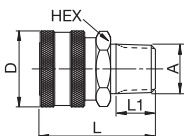

Filetage

1/8"	1/8"-27	NPTF	9/16"	26,9	9,5		17,5	4,4	AISI 303	22	SST-1M
1/4"	1/4"-18	NPTF	13/16"	42,9	13,5		23,8	6,4	AISI 303	71	SST-2M
3/8"	3/8"-18	NPTF	1"	44,5	14,5		29,0	9,5	AISI 303	100	SST-3M
1/2"	1/2"-14	NPTF	1 1/8"	50,5	19,1		33,3	11,9	AISI 303	149	SST-4M
3/4"	3/4"-14	NPTF	1 7/16"	55,1	13,9		41,7	18,3	AISI 303	211	SST-6M
1"	1"-11 1/2	NPTF	1 3/4"	64,3	25,4		50,8	23,8	AISI 303	385	SST-8M

Embout mâle

Série ST Inox

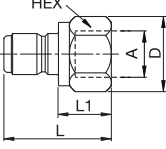
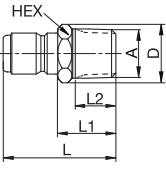
	Taille	Filetage A	Filetage	Hex	L mm	L1 mm	L2 mm	D mm	Alésage mm	Version	Poids gr.	Référence	
 <p>Taraudage</p>	1/8"	1/8"-27	NPTF	9/16"	24,8	14,3		16,4	4,4	AISI 303	17	SST-N1	
	1/4"	1/4"	BSPP	3/4"	37,1	18,1		21,9	6,4	AISI 303	36	SST-N2-BSPP	
	1/4"	1/4"-18	NPTF	3/4"	37,1	18,1		21,9	6,4	AISI 303	36	SST-N2	
	3/8"	3/8"	BSPP	7/8"	41,3	19,1		25,6	9,5	AISI 303	53	SST-N3-BSPP	
	3/8"	3/8"-18	NPTF	7/8"	41,3	19,1		25,6	9,5	AISI 303	50	SST-N3	
	1/2"	1/2"	BSPP	1 1/8"	48,5	24,7		32,9	11,9	AISI 303	103	SST-N4-BSPP	
	1/2"	1/2"-14	NPTF	1 1/8"	48,5	24,7		32,7	11,9	AISI 303	105	SST-N4	
	3/4"	3/4"	BSPP	1 3/8"	54,5	26,5		40,2	18,3	AISI 303	156	SST-N6-BSPP	
	3/4"	3/4"-14	NPTF	1 3/8"	54,5	26,5		40,2	18,3	AISI 303	169	SST-N6	
	1"	1"-11 1/2	NPTF	1 5/8"	59,6	29,0		47,5	23,8	AISI 303	272	SST-N8	
 <p>Filetage</p>	1/8"	1/8"-27	NPTF	7/16"	26,3	15,9	9,5	12,8	4,4	AISI 303	10	SST-N1M	
	1/4"	1/4"-18	NPTF	9/16"	38,8	19,8	13,5	16,4	6,4	AISI 303	24	SST-N2M	
	3/8"	3/8"-18	NPTF	11/16"	42,9	20,7	14,5	20,1	9,5	AISI 303	41	SST-N3M	
	1/2"	1/2"-14	NPTF	7/8"	49,2	25,4	19,1	25,6	11,9	AISI 303	64	SST-N4M	
	3/4"	3/4"-14	NPTF	1 1/16"	55,7	27,8	13,9	31,0	18,3	AISI 303	100	SST-N6M	
	1"	1"-11 1/2	NPTF	1 3/8"	63,7	33,1	25,4	40,2	23,8	AISI 303	198	SST-N8M	

Pochette joints

Série ST

	Taille	Version	Matériau	Référence
	1/8"	Joint	NBR	020010N0674
	1/4"	Joint	NBR	020110N0674
	3/8"	Joint	NBR	020112N0674
	1/2"	Joint	NBR	020114N0674
	3/4"	Joint	NBR	020212N0674
	1"	Joint	NBR	020217N0674
	1 1/4"	Joint	NBR	020222N0674
	1 1/2"	Joint	NBR	020327N0674



Taille

3/8" jusqu'à 1"

Profil Parker

Série NS



Pression d'utilisation

Taille	Pression de service connecté max.
3/8"	175 bar
1/2"	175 bar
3/4"	175 bar
1"	175 bar

Taux de fuite et d'inclusion d'air

Taille	Fuite max. par déconnexion	Inclusion d'air max. par déconnexion
3/8"	0,020 ml	0,010 ml
1/2"	0,070 ml	0,020 ml
3/4"	0,150 ml	0,050 ml
1"	0,220 ml	0,070 ml

Caractéristiques techniques

La série NS est unique parmi les coupleurs sans fuites à la connexion, car elle présente une douille de centrage sur le coupleur femelle qui facilite le guidage et la connexion du coupleur mâle, surtout en condition de connexion "en aveugle". Pas de perte de fluide à la connexion/déconnexion. Les coupleurs NS ont une perte de charge minimum. L'inclusion d'air lors de la connexion est spécifiée dans le tableau ci-dessous.

Avantages

Système "Push to connect": poussez sur le coupleur mâle dans le coupleur femelle pour connecter. Clapets à face plane pour une perte de fluide minimum à la connexion/déconnexion. Le joint est serti pour éviter la perte du joint en cas de débit élevé. Construction robuste en acier trempé pour des coupleurs de qualité, avec une haute résistance aux chocs mécaniques, hydrauliques, ainsi qu'à l'effet brinelling. Un verrouillage de la douille empêche les déconnexions accidentelles. La sécurité est mise en place par une rotation de la douille.

Applications

- Nacelles pour la maintenance des lignes haute tension
- Construction, maintenance ferroviaire et industrie minière
- Milieu industriel, quand les rejets de fluide sont indésirables
- Palans à godets

Températures d'utilisation

-40°C jusqu'à +110°C (NBR) selon le fluide.
Des joints spéciaux sont disponibles sur demande (voir page 6).

Matériau embout femelle	Standard
Corps	Acier
Douille	Acier
Contre-joint	PTFE
Clapet	Acier
Ressorts	Acier
Billes	Inox
Joints	NBR
Matériau embout mâle	Standard
Corps	Acier
Clapet	Acier
Ressorts	Acier
Joints	NBR
Support de clapet	Aluminium

Débit avec huile de viscosité 43cSt à 38°C suivant ISO 7241-2 - 2000

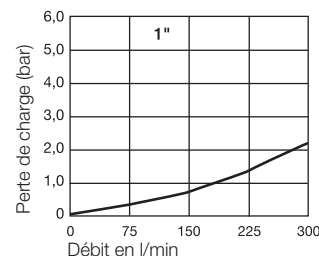
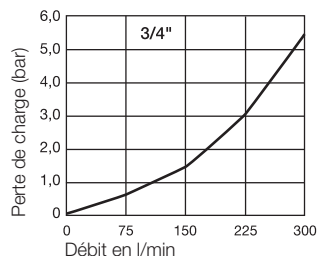
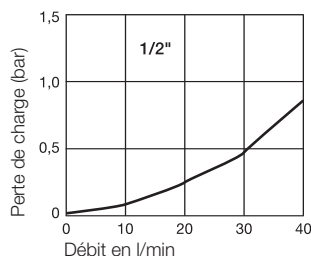
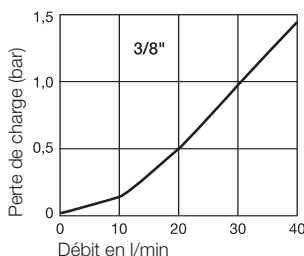

Embout femelle

Série NS

Taille	Filetage A	Filetage	Hex	L mm	L1 mm	D mm	Version	Poids gr.	Référence
3/8"	3/8"	BSPP	1 1/16"	53,3		28,7	Acier	164	NS-371-6FB
3/8"	3/8" - 18	NPSF	1 1/16"	53,3		28,7	Acier	174	NS-371-6FP
1/2"	1/2"	BSPP	1 1/4"	75,4		39,2	Acier	373	NS-501-8FB
1/2"	1/2" - 14	NPSF	1 1/4"	73,2		39,2	Acier	389	NS-501-8FP
3/4"	3/4"	BSPP	1 9/16"	85,3		49,8	Acier	711	NS-751-12FB
3/4"	3/4" - 14	NPSF	1 9/16"	81		49,8	Acier	694	NS-751-12FP
1"	1"	BSPP	1 3/4"	96,8		57,2	Acier	775	NS-1001-16FB
1"	1" - 11 1/2	NPSF	1 3/4"	94		57,2	Acier	1065	NS-1001-16FP

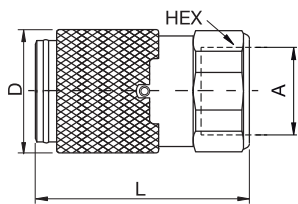

Tarudage*

Embout mâle

Série NS

Taille	Filetage A	Filetage	Hex	L mm	L1 mm	D mm	Version	Poids gr.	Référence
3/8"	3/8"	BSPP	15/16"	31,8	45,2	27,4	Acier	70	NS-372-6FB
3/8"	3/8" - 18	NPSF	15/16"	29,7	43,2	27,4	Acier	73	NS-372-6FP
1/2"	1/2"	BSPP	1 1/16"	21,1	49,5	31,2	Acier	106	NS-502-8FB
1/2"	1/2" - 14	NPSF	1 1/16"	17,5	46	31,2	Acier	96	NS-502-8FP
3/4"	3/4"	BSPP	1 3/8"	34	62,7	40,4	Acier	233	NS-752-12FB
3/4"	3/4" - 14	NPSF	1 3/8"	28,4	57,2	40,4	Acier	237	NS-752-12FP
1"	1"	BSPP	1 5/8"	42,7	70,6	47,8	Acier	355	NS-1002-16FB
1"	1" - 11 1/2	NPSF	1 5/8"	39,1	67,1	47,8	Acier	326	NS-1002-16FP

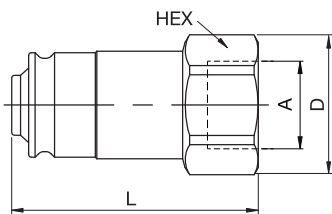

Tarudage*

* Les filetages NPSF pour cette série sont cylindriques au lieu de coniques. Ils sont prévus pour l'assemblage avec des filetages mâles NPTF.

Bouchon

Série NS

Taille	Version	Matériau	Référence
3/8"	pour embout mâle et femelle	Thermoplastique	NR-37
1/2"	pour embout mâle et femelle	Thermoplastique	NR-50
3/4"	pour embout mâle et femelle	Thermoplastique	NR-75
1"	pour embout mâle et femelle	Thermoplastique	NR-100





Taille

6/9/12

Profil Parker

Série NSR

Applications

**Caractéristiques techniques**

Coupleurs Dry-Break pour les applications ferroviaires avec une perte de charge minimale.

La série NSR est certifiée conforme aux tests de choc et de vibration DIN EN 61373:1999 (applications ferroviaires, équipement de matériel roulant) ainsi qu'aux normes DIN EN 60068-2-64 (vibration, aléatoire en bande large) et DIN EN 60068-2-27 (chocs).

Avantages

Clapet Dry-Break pour réduire les fuites lors de la connexion/déconnexion. Lors de la connexion, le joint externe empêche toute pénétration d'impuretés (poussière de frein, sel de voirie, eau). Conception en acier inoxydable trempé.

Températures d'utilisation

-54°C à +80°C (NBR) (connecté)
-40°C à +60°C (NBR) (pour la déconnexion)
selon le fluide.

Des joints spéciaux sont disponibles sur demande.

**Pression d'utilisation**

160 bar

Matériaux

Coupleur: Acier inoxydable

Embout: Acier inoxydable

Joints: NBR

Applications

- Systèmes de freinage hydrauliques

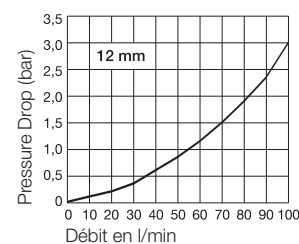
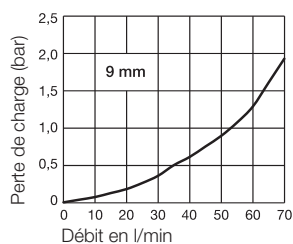
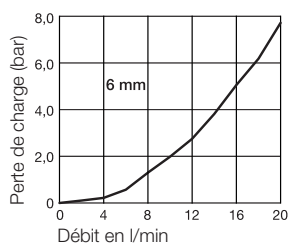
Débit avec huile de viscosité de 43cSt à 38°C selon ISO 7241/2-2000

Embout femelle

Série NSR

DN	Connexion A	HEX mm	L mm	L1 mm	D mm	Référence
6	M 14 x 1,5	24	61	10	34,5	NSR-251-14MCL
6	M 16 x 1,5	24	86	35	34,5	NSR-251-16HMCL
6	M 16 x 1,5	24	62	11	34,5	NSR-251-16MCL
9	G 3/8	27	80	12	41	NSR-371-6MBO
12	G 1/2	35	111	12	53	NSR-501-8MBO

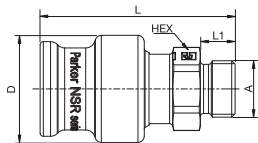

Taroudage

Embout mâle

Série NSR

DN	Connexion A	HEX mm	L mm	L1 mm	D mm	Référence
6	M 14 x 1,5	24	81	34		NSR-252-14HMCL
6	M 16 x 1,5	24	83,5	35		NSR-252-16HMCL
6	M 16 x 1,5	24	59,5	11		NSR-252-16MCL
6	G 1/4	24	59,5	12,1		NSR-252-4MBE
9	G 3/8	24	72,2	12		NSR-372-6MBO
12	G 1/2	32	91	12		NSR-502-8MBO

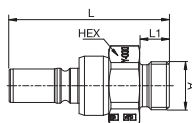

Taroudage

Bouchon

Série NSR

DN	Version	Référence
6	pour embout femelle	NSR-250-DP
9	pour embout femelle	NSR-370-DP
12	pour embout femelle	NSR-500-DP
6	pour embout femelle	NSR-250-DC
9	pour embout femelle	NSR-370-DC
12	pour embout femelle	NSR-500-DC



Taille

1/4" jusqu'à 6"

Profil Snap-tite

Série H

**Caractéristiques techniques**

La série Parker Snap-tite H est un coupleur rapide pneumatique et hydraulique polyvalent.

Avantages

- Vaste gamme de tailles, de matériaux et configurations finales
- Disponibles en versions obturation unique, double obturation ou droite
- Également disponible en aluminium

Applications

- Agriculture
- Compteurs de gaz
- Pincés à vis
- Usines de produits chimiques
- Bras de chargement
- Lignes de production

Pression d'utilisation

Voir tableau.

Températures d'utilisation

-35°C jusqu'à +120°C (NBR)
-26°C jusqu'à +204°C (FKM)
-56°C jusqu'à +120°C (EPR)
selon le fluide.

La série H est aussi disponible avec des joints FKM ou EPR. Ajouter le suffixe **V** pour FKM et le suffixe **E** pour EPR, comme référence, par ex. **VHC4-4FV**.

Matériau embout femelle	Acier	Inox	Laiton
Corps	Acier	AISI 316	Laiton
Douille	Acier	AISI 316	Laiton
Contre-joint	PTFE	PTFE	PTFE
Clapet	Acier	AISI 316	Laiton
Ressorts	AISI 302 / 17-7	AISI 302 / 17-7	AISI 302 / 17-7
Billes	440 C	AISI 316	440 C
Joints	NBR	NBR	NBR
Support de clapet	Acier	AISI 316	Laiton
Matériau embout mâle	Acier	Inox	Laiton
Corps	Acier	AISI 316	Laiton
Clapet	Acier	AISI 316	Laiton
Ressorts	17-7	17-7	17-7
Joints	NBR	NBR	NBR
Support de clapet	Acier	AISI 316	Laiton

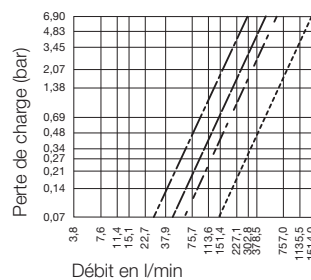
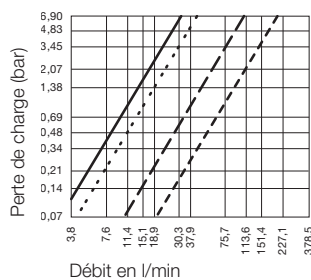
Débit avec fluide hydraulique MIL-H-6083 à 32 °C +/- 1,5 °C

- Taille 1/4"
- · · · Taille 3/8"
- - - Taille 1/2"
- - - Taille 3/4"
- - - Taille 1"
- - - Taille 1 1/4"
- - - Taille 1 1/2"
- · · · Taille 2"

Embout femelle

Série H Acier

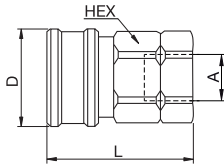

Taraudage

Taille	Filetage A	Hex mm	L mm	D mm	Poids kg	Pression de service max. bar	Référence
1/4"	1/4-18 NPTF	22,35	41,91	25,40	0,10	448	VHC4-4F
1/4"	G 1/4	22,35	43,95	25,40	0,10	448	VHC4-4RP
3/8"	3/8-18 NPTF	25,40	48,26	30,23	0,11	310	VHC6-6F
3/8"	G 3/8	25,40	48,26	30,23	0,11	310	VHC6-6RP
1/2"	1/2-14 NPTF	30,23	53,09	35,31	0,20	276	VHC8-8F
1/2"	G 1/2	30,23	54,61	35,31	0,20	276	VHC8-8RP
3/4"	3/4-14 NPTF	38,10	61,47	41,40	0,34	241	VHC12-12F
3/4"	G 3/4	38,10	62,99	41,40	0,34	241	VHC12-12RP
1"	1-11 1/2 NPTF	47,75	67,82	50,80	0,55	138	VHC16-16F
1"	G 1	47,75	67,82	50,80	0,55	138	VHC16-16RP
1 1/4"	1 1/4-11 1/2 NPT	50,80	89,91	55,63	0,73	121	VHC20-20F
1 1/4"	G 1 1/4	50,80	89,91	55,63	0,73	121	VHC20-20RP
1 1/2"	1 1/2-11 1/2 NPT	63,50	83,06	69,85	1,13	103	VHC24-24F
1 1/2"	G 1 1/2	63,50	83,06	69,85	1,13	103	VHC24-24RP
2"	2-11 1/2 NPT	88,90	99,57	88,90	1,91	103	VHC32-32F
2"	G 2	88,90	99,57	88,90	1,91	103	VHC32-32RP

Embout mâle

Série H Acier

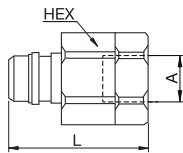

Taraudage

Taille	Filetage A	Hex mm	L mm	D mm	Poids kg	Pression de service max. bar	Référence
1/4"	1/4-18 NPTF	22,35	40,38		0,07	448	VHN4-4F
1/4"	G 1/4	22,35	42,42		0,07	448	VHN4-4RP
3/8"	3/8-18 NPTF	25,40	46,74		0,09	310	VHN6-6F
3/8"	G 3/8	25,40	46,74		0,09	310	VHN6-6RP
1/2"	1/2-14 NPTF	30,23	50,29		0,15	276	VHN8-8F
1/2"	G 1/2	30,23	51,81		0,15	276	VHN8-8RP
3/4"	3/4-14 NPTF	38,10	58,17		0,25	241	VHN12-12F
3/4"	G 3/4	38,10	59,69		0,25	241	VHN12-12RP
1"	1-11 1/2 NPTF	47,75	64,77		0,39	138	VHN16-16F
1"	G 1	47,75	64,77		0,39	138	VHN16-16RP
1 1/4"	1 1/4-11 1/2 NPT	50,80	86,61		0,54	121	VHN20-20F
1 1/4"	G 1 1/4	50,80	86,61		0,54	121	VHN20-20RP
1 1/2"	1 1/2-11 1/2 NPT	63,50	78,99		0,75	103	VHN24-24F
1 1/2"	G 1 1/2	63,50	78,99		0,75	103	VHN24-24RP
2"	2-11 1/2 NPT	88,90	94,49		1,32	103	VHN32-32F
2"	G 2	88,90	94,49		1,32	103	VHN32-32RP

Embout femelle

Série H Inox

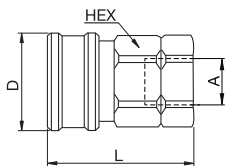

Taroudage

Taille	Filetage A	Hex mm	L mm	D mm	Poids kg	Pression de service max. bar	Référence
1/4"	1/4-18 NPSF	22,35	41,91	25,40	0,10	345	SVHC4-4F
1/4"	G 1/4	22,35	43,95	25,40	0,10	345	SVHC4-4RP
3/8"	3/8-18 NPSF	25,40	48,26	30,23	0,11	276	SVHC6-6F
3/8"	G 3/8	25,40	48,26	30,23	0,11	276	SVHC6-6RP
1/2"	1/2-14 NPSF	30,23	53,09	35,31	0,20	259	SVHC8-8F
1/2"	G 1/2	30,23	54,61	35,31	0,20	259	SVHC8-8RP
3/4"	3/4-14 NPSF	38,10	61,47	41,40	0,34	138	SVHC12-12F
3/4"	G 3/4	38,10	62,99	41,40	0,34	138	SVHC12-12RP
1"	1-11 1/2 NPSF	47,75	67,82	50,80	0,55	138	SVHC16-16F
1"	G 1	47,75	67,82	50,80	0,55	138	SVHC16-16RP
1 1/4"	1 1/4-11 1/2 NPT	50,80	89,91	55,63	0,73	103	SVHC20-20F
1 1/4"	G 1 1/4	50,80	89,91	55,63	0,73	103	SVHC20-20RP
1 1/2"	1 1/2-11 1/2 NPT	63,50	83,06	69,85	1,13	103	SVHC24-24F
1 1/2"	G 1 1/2	63,50	83,06	69,85	1,13	103	SVHC24-24RP
2"	2-11 1/2 NPT	88,90	99,57	88,90	1,91	34	SVHC32-32F
2"	G 2	88,90	99,57	88,90	1,91	34	SVHC32-32RP

Embout mâle

Série H Inox

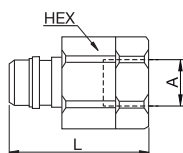

Taroudage

Taille	Filetage A	Hex mm	L mm	D mm	Poids kg	Pression de service max. bar	Référence
1/4"	1/4-18 NPSF	22,35	40,38		0,07	345	SVHN4-4F
1/4"	G 1/4	22,35	42,42		0,07	345	SVHN4-4RP
3/8"	3/8-18 NPSF	25,40	46,74		0,09	276	SVHN6-6F
3/8"	G 3/8	25,40	46,74		0,09	276	SVHN6-6RP
1/2"	1/2-14 NPSF	30,23	50,29		0,15	259	SVHN8-8F
1/2"	G 1/2	30,23	51,81		0,15	259	SVHN8-8RP
3/4"	3/4-14 NPSF	38,10	58,17		0,25	138	SVHN12-12F
3/4"	G 3/4	38,10	59,69		0,25	138	SVHN12-12RP
1"	1-11 1/2 NPSF	47,75	64,77		0,39	138	SVHN16-16F
1"	G 1	47,75	64,77		0,39	138	SVHN16-16RP
1 1/4"	1 1/4-11 1/2 NPT	50,80	86,61		0,54	103	SVHN20-20F
1 1/4"	G 1 1/4	50,80	86,61		0,54	103	SVHN20-20RP
1 1/2"	1 1/2-11 1/2 NPT	63,50	78,99		0,75	103	SVHN24-24F
1 1/2"	G 1 1/2	63,50	78,99		0,75	103	SVHN24-24RP
2"	2-11 1/2 NPT	88,90	94,49		1,32	34	SVHN32-32F
2"	G 2	88,90	94,49		1,32	34	SVHN32-32RP

Embout femelle

Série H Laiton

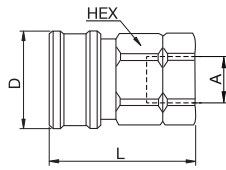

Tarudage

Taille	Filetage A	Hex mm	L mm	D mm	Poids kg	Pression de service max. bar	Référence
1/4"	1/4-18 NPTF	22,35	41,91	25,40	0,11	155	BVHC4-4F
1/4"	G 1/4	22,35	43,95	25,40	0,11	155	BVHC4-4RP
3/8"	3/8-18 NPTF	25,40	48,26	30,23	0,16	155	BVHC6-6F
3/8"	G 3/8	25,40	48,26	30,23	0,16	155	BVHC6-6RP
1/2"	1/2-14 NPTF	30,23	53,09	35,31	0,23	138	BVHC8-8F
1/2"	G 1/2	30,23	54,61	35,31	0,23	138	BVHC8-8RP
3/4"	3/4-14 NPTF	38,10	61,47	41,40	0,38	138	BVHC12-12F
3/4"	G 3/4	38,10	62,99	41,40	0,38	138	BVHC12-12RP
1"	1-11 1/2 NPTF	47,75	67,82	50,80	0,60	121	BVHC16-16F
1"	G 1	47,75	67,82	50,80	0,60	121	BVHC16-16RP
1 1/4"	1 1/4-11 1/2 NPT	50,80	89,91	55,63	0,78	24	BVHC20-20F
1 1/4"	G 1 1/4	50,80	89,91	55,63	0,78	24	BVHC20-20RP
1 1/2"	1 1/2-11 1/2 NPT	63,50	83,06	69,85	0,97	24	BVHC24-24F
1 1/2"	G 1 1/2	63,50	83,06	69,85	0,97	24	BVHC24-24RP
2"	2-11 1/2 NPT	88,90	99,57	88,90	2,82	28	BVHC32-32F
2"	G 2	88,90	99,57	88,90	2,82	28	BVHC32-32RP

Embout mâle

Série H Laiton

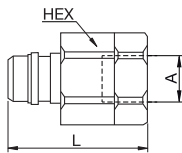





Tarudage

Taille	Filetage A	Hex mm	L mm	D mm	Poids kg	Pression de service max. bar	Référence
1/4"	1/4-18 NPTF	22,35	40,38		0,08	155	BVHN4-4F
1/4"	G 1/4	22,35	42,42		0,08	155	BVHN4-4RP
3/8"	3/8-18 NPTF	25,40	46,74		0,10	155	BVHN6-6F
3/8"	G 3/8	25,40	46,74		0,10	155	BVHN6-6RP
1/2"	1/2-14 NPTF	30,23	50,29		0,16	138	BVHN8-8F
1/2"	G 1/2	30,23	51,81		0,16	138	BVHN8-8RP
3/4"	3/4-14 NPTF	38,10	58,17		0,27	138	BVHN12-12F
3/4"	G 3/4	38,10	59,69		0,27	138	BVHN12-12RP
1"	1-11 1/2 NPTF	47,75	64,77		0,42	121	BVHN16-16F
1"	G 1	47,75	64,77		0,42	121	BVHN16-16RP
1 1/4"	1 1/4-11 1/2 NPT	50,80	86,61		0,59	24	BVHN20-20F
1 1/4"	G 1 1/4	50,80	86,61		0,59	24	BVHN20-20RP
1 1/2"	1-1/2-11 1/2 NPT	63,50	78,99		0,81	24	BVHN24-24F
1 1/2"	G 1-1/2	63,50	78,99		0,81	24	BVHN24-24RP
2"	2-11 1/2 NPT	88,90	94,49		1,42	28	BVHN32-32F
2"	G 2	88,90	94,49		1,42	28	BVHN32-32RP

Bouchon

Série H

	Taille	Version	Matériau	Couleur	Référence
	1/4"	pour embout femelle	Plastique	Noir	PDP-4
	3/8"	pour embout femelle	Plastique	Noir	PDP-6
	1/2"	pour embout femelle	Plastique	Noir	PDP-8
	3/4"	pour embout femelle	Plastique	Noir	PDP-12
	1"	pour embout femelle	Plastique	Noir	PDP-16
	1/4"	pour embout mâle	Plastique	Noir	PDC-4
	3/8"	pour embout mâle	Plastique	Noir	PDC-6
	1/2"	pour embout mâle	Plastique	Noir	PDC-8
	3/4"	pour embout mâle	Plastique	Noir	PDC-12
	1"	pour embout mâle	Plastique	Noir	PDC-16
	1/4"	pour embout femelle	Aluminium	Gris	AMPH-4
	3/8"	pour embout femelle	Aluminium	Gris	AMPH-6
	1/2"	pour embout femelle	Aluminium	Gris	AMPH-8
	3/4"	pour embout femelle	Aluminium	Gris	AMPH-12
	1"	pour embout femelle	Aluminium	Gris	AMPH-16
	1 1/4"	pour embout femelle	Aluminium	Gris	AMPH-20
	1 1/2"	pour embout femelle	Aluminium	Gris	AMPH-24
	2"	pour embout femelle	Aluminium	Gris	AMPH-32
	1/4"	pour embout mâle	Aluminium	Gris	ADCH-4
	3/8"	pour embout mâle	Aluminium	Gris	ADCH-6
	1/2"	pour embout mâle	Aluminium	Gris	ADCH-8
	3/4"	pour embout mâle	Aluminium	Gris	ADCH-12
	1"	pour embout mâle	Aluminium	Gris	ADCH-16
	1 1/4"	pour embout mâle	Aluminium	Gris	ADCH-20
	1 1/2"	pour embout mâle	Aluminium	Gris	ADCH-24
2"	pour embout mâle	Aluminium	Gris	ADCH-32	



Taille

1/4" jusqu'à 2"

Profil Snap-tite

Série 71

**Caractéristiques techniques**

Les coupleurs de la série Parker Snap-tite 71 sont conçus pour des pressions de service de 690 bar maximum. Disponibles dans de nombreux matériaux et vaste gamme de tailles de corps.

Avantages

- Face plane/sans perte de fluide
- Raccord instantané
- Permet des débits importants et des faibles pertes de charge
- Verrouillage de sécurité en option
- Conception robuste

Applications

- Conduites hydrauliques industrielles
- Forage en mer
- Pompes
- Test points
- Usines chimiques

Pression d'utilisation

Voir tableau.

Températures d'utilisation

-35°C jusqu'à +120°C (NBR)
-26°C jusqu'à +204°C (FKM)
-56°C jusqu'à +120°C (EPR)
selon le fluide.

La série 71 est aussi disponible avec des joints FKM ou EPR. Ajouter le suffixe **V** pour FKM et le suffixe **E** pour EPR, comme référence, par ex. **71-3C4-4FV**.

Matériau embout femelle	Acier	Inox	Acier inoxydable haute pression
Corps	Acier	AISI 316	AISI 316
Douille	Acier	AISI 316	Résistance contrôlée AISI 316
Clapet	Acier	AISI 316	Résistance contrôlée AISI 316
Ressorts	AISI 302 / 17-7	AISI 302 / 17-7	AISI 302 / 17-7
Billes	440 C	AISI 316	Céramique
Joints	NBR	NBR	NBR
Support de clapet	Acier	AISI 316	Résistance contrôlée AISI 316
Matériau embout mâle	Acier	Inox	Acier inoxydable haute pression
Corps	Acier	AISI 316	Résistance contrôlée AISI 316
Clapet	Acier	AISI 316	AISI 316
Ressorts	17-7	17-7	17-7
Joints	NBR	NBR	NBR
Support de clapet	Acier	AISI 316	AISI 316

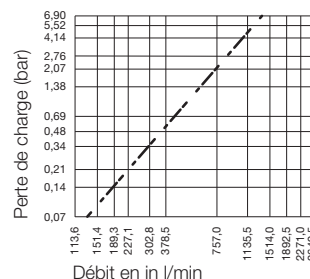
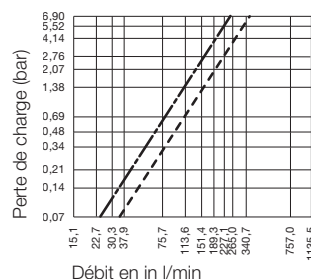
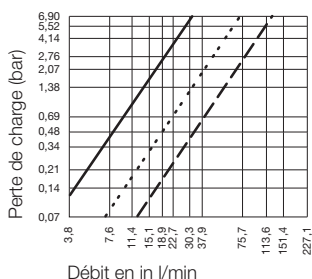
Débit avec fluide hydraulique MIL-H-6083 à 32 °C +/- 1,5 °C

- Taille 1/4"
- · · Taille 3/8"
- - - Taille 1/2"
- - - Taille 3/4"
- - - Taille 1" & 1 1/4"
- - - Taille 1 1/2" & 2"

Embout femelle

Série 71 Acier

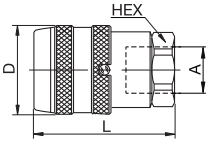
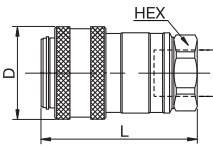
	Taille	Filetage A	Hex mm	L mm	D mm	Poids kg	Pression de service max. bar	Référence
 <p>Taroudage</p>	1/4"	1/4-18 NPTF	23,88	49,78	30,23	0,18	690	71-3C4-4F
	1/4"	G 1/4	23,88	49,78	30,23	0,18	690	71-3C4-4RP
	3/8"	3/8-18 NPTF	30,23	59,95	39,62	0,36	690	71-3C6-6F
	3/8"	G 3/8	30,23	59,95	39,62	0,36	690	71-3C6-6RP
	1/2"	1/2-14 NPTF	38,10	70,36	47,75	0,59	690	71-3C8-8F
	1/2"	G 1/2	38,10	70,36	47,75	0,59	690	71-3C8-8RP
	3/4"	3/4-14 NPTF	44,45	77,47	57,15	0,91	517	71-3C12-12F
	3/4"	G 3/4	44,45	77,47	57,15	0,91	517	71-3C12-12RP
	1"	1-11 1/2 NPTF	50,80	84,33	66,80	1,32	517	71-3C16-16F
	1"	G 1	50,80	84,33	66,80	1,32	517	71-3C16-16RP
	1"	1 1/4-11 1/2 NPT	50,80	93,22	66,80	1,36	517	71-3C16-20F
	1"	G 1 1/4	50,80	93,22	66,80	1,36	517	71-3C16-20RP
 <p>Taroudage</p>	2"	1 1/2-11 1/2 NPT	85,85	157,73	114,30	5,67	344	71-1C32-24F
	2"	G 1 1/2	85,85	157,73	114,30	5,67	344	71-1C32-24RP
	2"	2-11 1/2 NPT	85,85	157,73	114,30	5,44	344	71-1C32-32F
	2"	G 2	85,85	157,73	114,30	5,44	344	71-1C32-32RP

Embout mâle

Série 71 Acier

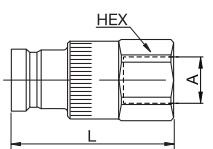
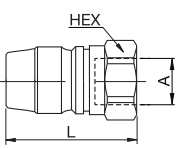
	Taille	Filetage A	Hex mm	L mm	D mm	Poids kg	Pression de service max. bar	Référence
 <p>Taroudage</p>	1/4"	1/4-18 NPTF	20,57	46,74		0,09	690	71-3N4-4F
	1/4"	G 1/4	20,57	46,74		0,09	690	71-3N4-4RP
	3/8"	3/8-18 NPTF	25,40	58,93		0,18	690	71-3N6-6F
	3/8"	G 3/8	25,40	58,93		0,18	690	71-3N6-6RP
	1/2"	1/2-14 NPTF	38,10	60,45		0,32	690	71-3N8-8F
	1/2"	G 1/2	38,10	60,45		0,32	690	71-3N8-8RP
	3/4"	3/4-14 NPTF	44,45	75,18		0,50	517	71-3N12-12F
	3/4"	G 3/4	44,45	75,18		0,50	517	71-3N12-12RP
	1"	1-11 1/2 NPTF	47,75	82,04		0,73	517	71-3N16-16F
	1"	G 1	47,75	82,04		0,73	517	71-3N16-16RP
	1"	1 1/4-11 1/2 NPT	50,80	88,90		0,79	517	71-3N16-20F
	1"	G 1 1/4	50,80	88,90		0,79	517	71-3N16-20RP
 <p>Taroudage</p>	2"	1 1/2-11 1/2 NPT	82,55	114,30		2,15	344	71N32-24F
	2"	G 1 1/2	82,55	114,30		2,15	344	71N32-24RP
	2"	2-11 1/2 NPT	82,55	118,20		1,90	344	71N32-32F
	2"	G 2	82,55	118,20		1,90	344	71N32-32RP

Embout femelle

Série 71 Inox

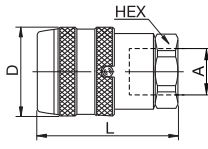
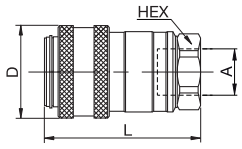
	Taille	Filetage A	Hex mm	L mm	D mm	Poids kg	Pression de service max. bar	Référence
 <p>Taroudage</p>	1/4"	1/4-18 NPSF	23,88	49,78	30,23	0,18	344	S71-3C4-4F
	1/4"	G 1/4	23,88	49,78	30,23	0,18	344	S71-3C4-4RP
	3/8"	3/8-18 NPSF	30,23	59,95	39,62	0,36	344	S71-3C6-6F
	3/8"	G 3/8	30,23	59,95	39,62	0,36	344	S71-3C6-6RP
	1/2"	1/2-14 NPSF	38,10	70,36	47,75	0,59	344	S71-3C8-8F
	1/2"	G 1/2	38,10	70,36	47,75	0,59	344	S71-3C8-8RP
	3/4"	3/4-14 NPSF	44,45	77,47	57,15	0,91	344	S71-3C12-12F
	3/4"	G 3/4	44,45	77,47	57,15	0,91	344	S71-3C12-12RP
	1"	1-11 1/2 NPSF	50,80	84,33	66,80	1,32	275	S71-3C16-16F
	1"	G 1	50,80	84,33	66,80	1,32	275	S71-3C16-16RP
	1"	1 1/4-11 1/2 NPT	50,80	93,22	66,80	1,36	275	S71-3C16-20F
	1"	G 1 1/4	50,80	93,22	66,80	1,36	275	S71-3C16-20RP
 <p>Taroudage</p>	2"	1 1/2-11 1/2 NPT	85,85	157,73	114,30	5,67	206	S71-1C32-24F
	2"	G 1 1/2	85,85	157,73	114,30	5,67	206	S71-1C32-24RP
	2"	2-11 1/2 NPT	85,85	157,73	114,30	5,44	206	S71-1C32-32F
	2"	G 2	85,85	157,73	114,30	5,44	206	S71-1C32-32RP

Embout mâle

Série 71 Inox

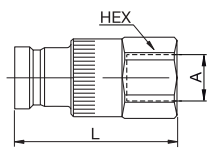
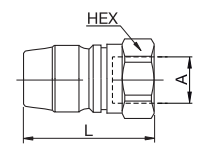
	Taille	Filetage A	Hex mm	L mm	D mm	Poids kg	Pression de service max. bar	Référence
 <p>Taroudage</p>	1/4"	1/4-18 NPSF	20,57	46,74		0,09	344	S71-3N4-4F
	1/4"	G 1/4	20,57	46,74		0,09	344	S71-3N4-4RP
	3/8"	3/8-18 NPSF	25,40	58,93		0,18	344	S71-3N6-6F
	3/8"	G 3/8	25,40	58,93		0,18	344	S71-3N6-6RP
	1/2"	1/2-14 NPSF	38,10	60,45		0,32	344	S71-3N8-8F
	1/2"	G 1/2	38,10	60,45		0,32	344	S71-3N8-8RP
	3/4"	3/4-14 NPSF	44,45	75,18		0,50	344	S71-3N12-12F
	3/4"	G 3/4	44,45	75,18		0,50	344	S71-3N12-12RP
	1"	1-11 1/2 NPSF	47,75	82,04		0,73	275	S71-3N16-16F
	1"	G 1	47,75	82,04		0,73	275	S71-3N16-16RP
	1"	1 1/4-11 1/2 NPT	50,80	88,90		0,79	275	S71-3N16-20F
	1"	G 1 1/4	50,80	88,90		0,79	275	S71-3N16-20RP
 <p>Taroudage</p>	2"	1 1/2-11 1/2 NPT	82,55	114,30		2,15	206	S71N32-24F
	2"	G 1 1/2	82,55	114,30		2,15	206	S71N32-24RP
	2"	2-11 1/2 NPT	82,55	118,20		1,90	206	S71N32-32F
	2"	G 2	82,55	118,20		1,90	206	S71N32-32RP

Embout femelle **Série 71 Acier inoxydable haute pression**

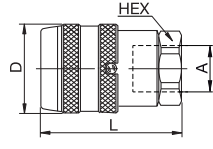
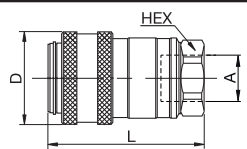
	Taille	Filetage A	Hex mm	L mm	D mm	Poids kg	Pression de service max. bar	Référence
 <p>Tarudage</p>	1/4"	1/4-18 NPSF	23,88	49,78	30,23	0,18	690	SH71-3C4-4F
	1/4"	G 1/4	23,88	49,78	30,23	0,18	690	SH71-3C4-4RP
	3/8"	3/8-18 NPSF	30,23	59,95	39,62	0,36	690	SH71-3C6-6F
	3/8"	G 3/8	30,23	59,95	39,62	0,36	690	SH71-3C6-6RP
	1/2"	1/2-14 NPSF	38,10	70,36	47,75	0,59	690	SH71-3C8-8F
	1/2"	G 1/2	38,10	70,36	47,75	0,59	690	SH71-3C8-8RP
	3/4"	3/4-14 NPSF	44,45	77,47	57,15	0,91	517	SH71-3C12-12F
	3/4"	G 3/4	44,45	77,47	57,15	0,91	517	SH71-3C12-12RP
	1"	1-11 1/2 NPSF	50,80	84,33	66,80	1,32	517	SH71-3C16-16F
	1"	G 1	50,80	84,33	66,80	1,32	517	SH71-3C16-16RP
	1"	1 1/4-11 1/2 NPT	50,80	93,22	66,80	1,36	517	SH71-3C16-20F
	1"	G 1 1/4	50,80	93,22	66,80	1,36	517	SH71-3C16-20RP
 <p>Tarudage</p>	2"	1 1/2-11 1/2 NPT	85,85	157,73	114,30	5,67	344	SH71-1C32-24F
	2"	G 1 1/2	85,85	157,73	114,30	5,67	344	SH71-1C32-24RP
	2"	2-11 1/2 NPT	85,85	157,73	114,30	5,44	344	SH71-1C32-32F
	2"	G 2	85,85	157,73	114,30	5,44	344	SH71-1C32-32RP

Embout mâle **Série 71 Acier inoxydable haute pression**

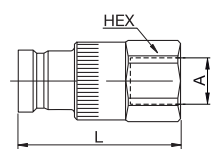
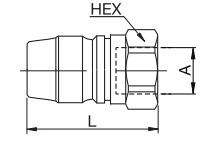
	Taille	Filetage A	Hex mm	L mm	D mm	Poids kg	Pression de service max. bar	Référence
 <p>Tarudage</p>	1/4"	1/4-18 NPSF	20,57	46,74		0,09	690	SH71-3N4-4F
	1/4"	G 1/4	20,57	46,74		0,09	690	SH71-3N4-4RP
	3/8"	3/8-18 NPSF	25,40	58,93		0,18	690	SH71-3N6-6F
	3/8"	G 3/8	25,40	58,93		0,18	690	SH71-3N6-6RP
	1/2"	1/2-14 NPSF	38,10	60,45		0,32	690	SH71-3N8-8F
	1/2"	G 1/2	38,10	60,45		0,32	690	SH71-3N8-8RP
	3/4"	3/4-14 NPSF	44,45	75,18		0,50	517	SH71-3N12-12F
	3/4"	G 3/4	44,45	75,18		0,50	517	SH71-3N12-12RP
	1"	1-11 1/2 NPSF	47,75	82,04		0,73	517	SH71-3N16-16F
	1"	G 1	47,75	82,04		0,73	517	SH71-3N16-16RP
	1"	1 1/4-11 1/2 NPT	50,80	88,90		0,79	517	SH71-3N16-20F
	1"	G 1 1/4	50,80	88,90		0,79	517	SH71-3N16-20RP
 <p>Tarudage</p>	2"	1 1/2-11 1/2 NPT	82,55	114,30		2,15	344	SH71N32-24F
	2"	G 1 1/2	82,55	114,30		2,15	344	SH71N32-24RP
	2"	2-11 1/2 NPT	82,55	118,20		1,90	344	SH71N32-32F
	2"	G 2	82,55	118,20		1,90	344	SH71N32-32RP

Bouchon**Série 71**

	Taille	Version	Matériau	Couleur	Référence
	1/4"	pour embout femelle	Plastique	Noir	71-3PCC-4
	3/8"	pour embout femelle	Plastique	Noir	71-3PCC-6
	1/2"	pour embout femelle	Plastique	Noir	71-3PCC-8
	3/4"	pour embout femelle	Plastique	Noir	71-3PCC-12
	1"	pour embout femelle	Plastique	Noir	71-3PCC-16
	1/4"	pour embout mâle	Plastique	Noir	71-3PNC-4
	3/8"	pour embout mâle	Plastique	Noir	71-3PNC-6
	1/2"	pour embout mâle	Plastique	Noir	71-3PNC-8
	3/4"	pour embout mâle	Plastique	Noir	71-3PNC-12
	1"	pour embout mâle	Plastique	Noir	71-3PNC-16



Domaine d'application



Caractéristiques techniques

Coupleurs rapides robustes, de type à visser, pour les applications exigeantes, avec des clapets à face plate pour éviter les pertes de fluide et protéger l'environnement. Meilleures valeurs de débit et résistance à l'éclatement sur le marché et avec raccordement tournant intégré. Connexion rapide due au filetage ACME double fil.

Avantages

- Bonne résistance aux vibrations et sollicitations mécaniques
- Sans perte de fluide à la connexion et déconnexion
- Efficace et sûr
- Connexion rapide et facile
- Verrouillage de sécurité anti-déconnexion accidentelle
- Connectable jusqu'à la pression maximale de service, grâce à l'éliminateur de pression.

Pression d'utilisation

3/8" jusqu'à 550 bar
1/2" jusqu'à 500 bar
3/4" jusqu'à 500 bar
1" jusqu'à 420 bar

Températures d'utilisation

-30°C jusqu'à +100°C (NBR)
Des joints spéciaux sont disponibles sur demande (voir page 6)

Matériau embout femelle	Standard / Eliminateur de pression
Corps	Acier, Plaqué ZnNi
Douille	Acier, Plaqué ZnNi
Circlips	PTFE
Clapet	Acier, Plaqué ZnNi
Billes	AISI 301
Ressorts	Acier
Joints	NBR
Support de clapet	Acier

Matériau embout mâle	Standard / Eliminateur de pression
Corps	Acier, Plaqué ZnNi
Clapet	Acier, Plaqué ZnNi
Billes	AISI 301
Joints	NBR/PUR
Support de clapet	Acier, Plaqué ZnNi

Courbes de Perte de charge

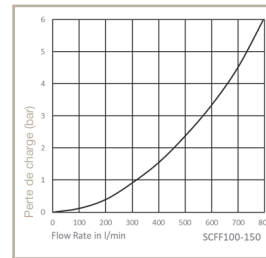
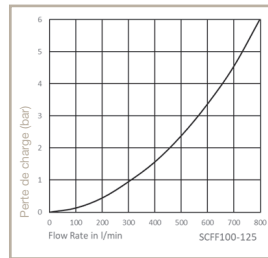
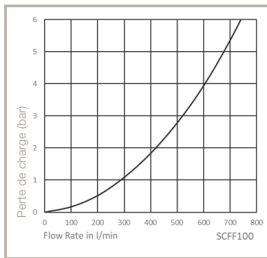
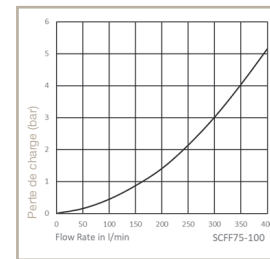
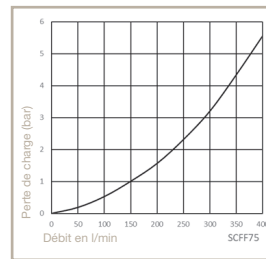
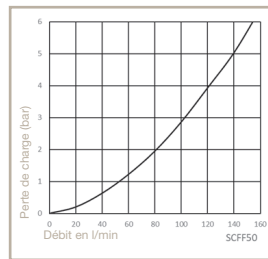
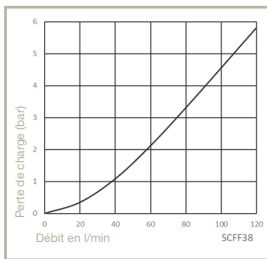

Embout femelle

SCFF-Série

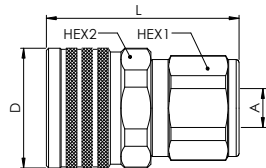

Taille	Filetage A	Hex 1 mm	Hex 2 mm	L mm	D mm	Pression d'utilisation connecté (bar)	Référence
3/8"	G 3/8	36	40	75,5	42	550	SCFF3810
1/2"	G 1/2	40	45	80,5	47	500	SCFF5010
3/4"	G 3/4	50	55	96,5	58	500	SCFF7510
3/4"	G 1	50	55	104,5	58	500	SCFF7510-100
1"	G 1	65	75	129,0	80	420	SCFF10010
1"	G 1 1/4	65	75	129,0	80	420	SCFF10010-125
1"	G 1 1/2	65	75	129,0	80	420	SCFF10010-150

Embout mâle

SCFF-Série

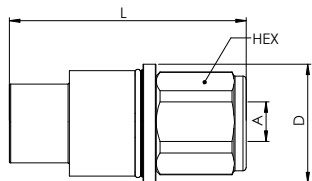

Taille	Filetage A	Hex mm	L mm	D mm	Pression d'utilisation connecté (bar)	Référence
3/8"	G 3/8	32	79	40	550	SCFF3820
1/2"	G 1/2	36	86	43	500	SCFF5020
3/4"	G 3/4	46	110	55	500	SCFF7520
3/4"	G 1	46	115	55	500	SCFF7520-100
1"	G 1	60	150	75	420	SCFF10020
1"	G 1 1/4	60	150	75	420	SCFF10020-125
1"	G 1 1/2	60	152	75	420	SCFF10020-150

Embout avec éliminateur de pression

SCFF-Série

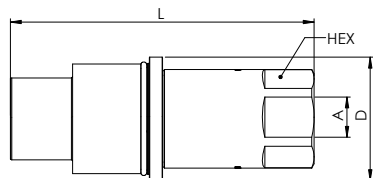

Taille	Filetage A	Hex mm	L mm	D mm	Pression d'utilisation connecté (bar)	Référence
3/8"	G 3/8	32	108	40	550	SCFF3821
1/2"	G 1/2	36	117	43	500	SCFF5021
3/4"	G 3/4	46	148	55	500	SCFF7521
3/4"	G 1	46	148	55	500	SCFF7521-100
1"	G 1	60	185	75	420	SCFF10021
1"	G 1 1/4	60	189	75	420	SCFF10021-125
1"	G 1 1/2	60	194	75	420	SCFF10021-150



Taille

3/8" jusqu'à 1"

A visser

Série QHPA

**Caractéristiques techniques**

Coupleurs à visser avec un profil conforme à la norme ISO 14541 pour applications difficiles. Construction robuste et modulaire en acier, pression de service jusqu'à 450 bar.

Avantages

Filets autobloquants et joint externe pour éviter une déconnexion accidentelle. Connexion sous pression résiduelle possible jusqu'à 50 bar. Joints en nitrile et contre-joints en PTFE pour résister aux

impulsions de pression.

Douille extérieure sur l'embout mâle pour protéger la zone d'étanchéité.

Obturation à clapet 3 parties avec joint de forme pour éviter toute extrusion lors d'utilisation à fort débit.

Applications

- Domaines agricoles et travaux publics
- Marteau-piqueurs
- Equipements forestiers
- Dameuses

• Pelles hydrauliques

Pression d'utilisation

3/8"	450 bar
1/2"	400 bar
3/4"	380 bar
1"	370 bar
1 1/4"	300 bar

Températures d'utilisation

-25°C jusqu'à +110°C (NBR) selon le fluide.

Matériau embout femelle	Standard
Adaptateur	Acier, traitement de surface argenté, ZnNi pour la taille 3/4°
Partie filetée	Acier, traitement de surface argenté, ZnNi pour la taille 3/4°
Contre-joint	PTFE
Clapet	Acier, traitement de surface argenté, ZnNi pour la taille 3/4°
Ressorts	Acier
Joints	NBR
Support de clapet	Acier
Matériau embout mâle	Standard
Corps	Acier, traitement de surface argenté, ZnNi pour la taille 3/4°
Clapet	Acier, traitement de surface argenté
Ressorts	Acier
Joints	NBR
Support de clapet	Acier, traitement de surface argenté, Laiton pour la taille 3/4°
Douille	Acier, traitement de surface argenté, ZnNi pour la taille 3/4°

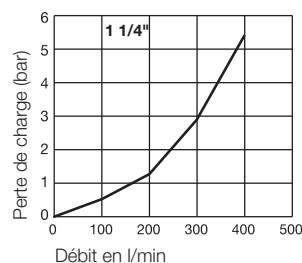
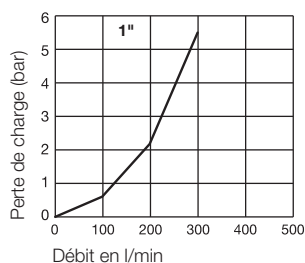
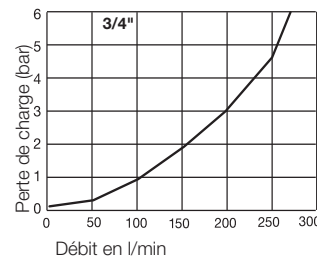
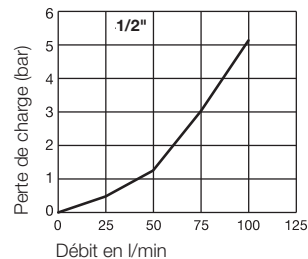
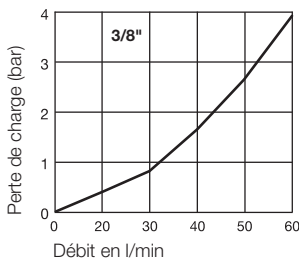
Débit avec huile de viscosité 43cSt à 38°C suivant ISO 7241-2 - 2000

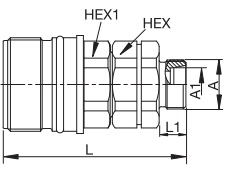
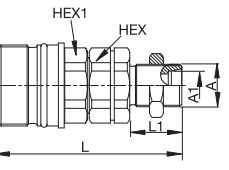
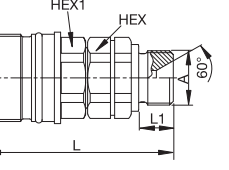
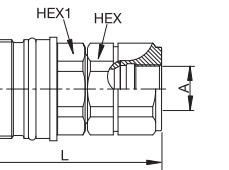

	Taille	Taille pouce	Filetage d'interface	Filetage A	Dia.ext tube A1	Hex mm	Hex1 mm	L mm	L1 mm	D mm	Version	Poids gr.	Référence	
 <p>Filetage 24° cone – DIN 2353</p>	2	3/8"	M28	M 14 x 1,5	8	22	24	62	10		Série légère	147	QHPA53-D6X2-C	
	2	3/8"	M28	M 16 x 1,5	10	22	24	63	11		Série légère	148	QHPA53-D6X3-C	
	2	3/8"	M28	M 18 x 1,5	10	22	30	64	12		Série lourde	154	QHPA53-D7X3-C	
	2	3/8"	M28	M 20 x 1,5	12	22	24	64	12		Série lourde	156	QHPA53-D7X4-C	
	3	1/2"	M36	M 18 x 1,5	12	30	30	68	11		Série légère	285	QHPA54-D6X4-C	
	3	1/2"	M36	M 22 x 1,5	15	30	30	69	12		Série légère	290	QHPA54-D6X5-C	
	3	1/2"	M36	M 22 x 1,5	14	30	30	71	14		Série lourde	277	QHPA54-D7X5-C	
	3	1/2"	M36	M 24 x 1,5	16	30	30	71	14		Série lourde	298	QHPA54-D7X6-C	
	6	1"	M48	M 26 x 1,5	18	41	41	95	12		Série légère	729	QHPA56-D6X6-C	
	6	1"	M48	M 30 x 2	22	41	41	97	14		Série légère	736	QHPA56-D6X7-C	
	6	1"	M48	M 30 x 2	20	41	41	99	16		Série lourde	747	QHPA56-D7X7-C	
	6	1"	M48	M 36 x 2	25	41	41	101	18		Série lourde	765	QHPA56-D7X8-C	
8	1 1/4"	M70	M 42 x 2	30	55	65	114	20		Série lourde	1572	QHPA58-D7X9-C		
 <p>Filetage 24° cone – DIN 2353 traversée de cloison</p>	2	3/8"	M28	M 14 x 1,5	8	22	24	76	25		Série légère	167	QHPA53-E6X2-C	
	2	3/8"	M28	M 16 x 1,5	10	22	24	78	26		Série légère	179	QHPA53-E6X3-C	
	2	3/8"	M28	M 20 x 1,5	12	22	24	78	27		Série lourde	198	QHPA53-E7X4-C	
	3	1/2"	M36	M 18 x 1,5	12	30	30	87	30		Série légère	313	QHPA54-E6X4-C	
	3	1/2"	M36	M 22 x 1,5	15	30	30	84	27		Série légère	337	QHPA54-E6X5-C	
	3	1/2"	M36	M 24 x 1,5	16	30	30	86	29		Série lourde	356	QHPA54-E7X6-C	
	4	3/4"	M42	M 36 x 2	25	41	40	101	38		Série lourde	700	QHPA55-E7X8-C	
	6	1"	M48	M 26 x 1,5	18	41	41	115	32		Série légère	822	QHPA56-E6X6-C	
	6	1"	M48	M 30 x 2	20	41	41	121	38		Série lourde	865	QHPA56-E7X7-C	
	6	1"	M48	M 36 x 2	25	41	41	121	38		Série lourde	918	QHPA56-E7X8-C	
8	1 1/4"	M70	M 42 x 2	30	55	65	134	40		Série lourde	1757	QHPA58-E7X9-C		
 <p>Filetage BSPP – DIN 3852 Forme B</p>	2	3/8"	M28	3/8"		22	24	66	12			183	QHPA53-F4B3-C	
	3	1/2"	M36	1/2"		30	30	72	12				301	QHPA54-F4B4-C
	4	3/4"	M42	3/4"		36	40	94	16				550	QHPA55-F4B6-C
 <p>Taraudage BSPP – DIN 3852 Forme Y</p>	2	3/8"	M28	3/8"		22	24	67				155	QHPA53-G4X3-C	
	3	1/2"	M36	1/2"		30	30	73					311	QHPA54-G4X4-C
	4	3/4"	M42	3/4"		36	40	77					480	QHPA55-G4X6-C
	6	3/4"	M42	3/4"		41	41	96					838	QHPA56-G4X6-C
	6	3/4"	M42	1"		41	41	101					786	QHPA56-G4X8-C

Embout mâle

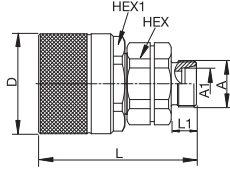
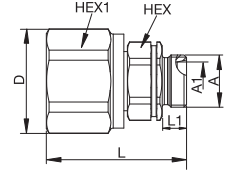
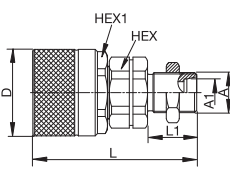
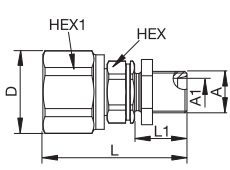
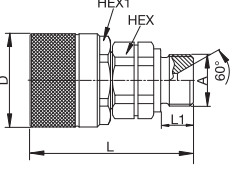
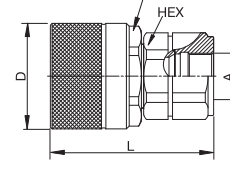
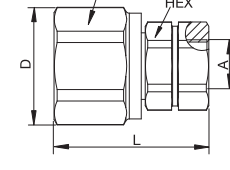
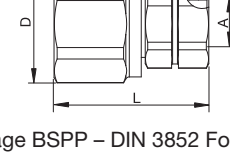
QHPA-Series

	Taille	Taille pouce	Filetage interface	Connexion A	Dia.ext tube A1	Hex mm	Hex1 mm	L mm	L1 mm	D mm	Version	Poids gr.	Référence
 <p>Filetage 24° cône – DIN 2353</p>	2	3/8"	M28	M 14 x 1,5	8	22	30	59	10	34	Série légère	153	QHPA13-D6X2-C
	2	3/8"	M28	M 16 x 1,5	10	22	30	60	11	34	Série légère	154	QHPA13-D6X3-C
	2	3/8"	M28	M 18 x 1,5	10	22	30	61	12	34	Série lourde	160	QHPA13-D7X3-C
	2	3/8"	M28	M 20 x 1,5	12	22	30	61	12	34	Série lourde	162	QHPA13-D7X4-C
	3	1/2"	M36	M 18 x 1,5	12	30	36	62	11	42	Série légère	242	QHPA14-D6X4-C
	3	1/2"	M36	M 22 x 1,5	15	30	36	63	12	42	Série légère	247	QHPA14-D6X5-C
	3	1/2"	M36	M 22 x 1,5	14	32	36	65	14	42	Série lourde	254	QHPA14-D7X5-C
	3	1/2"	M36	M 24 x 1,5	16	30	36	65	14	42	Série lourde	255	QHPA14-D7X6-C
 <p>Filetage 24° cône – DIN 2353</p>	6	1"	M48	M 26 x 1,5	18	41	55	79	12	60	Série légère	656	QHPA16-D6X6-C
	6	1"	M48	M 30 x 2	22	41	55	81	14	60	Série légère	663	QHPA16-D6X7-C
	6	1"	M48	M 30 x 2	20	41	55	82	16	60	Série lourde	674	QHPA16-D7X7-C
	6	1"	M48	M 36 x 2	25	41	55	85	18	60	Série lourde	592	QHPA16-D7X8-C
	8	1 1/4"	M70	M 42 x 2	30	55	80	118	20	85	Série lourde	2082	QHPA18-D7X9-C
 <p>Filetage 24° cône – DIN 2353 traversée de cloison</p>	2	3/8"	M28	M 14 x 1,5	8	22	30	74	25	34	Série légère	173	QHPA13-E6X2-C
	2	3/8"	M28	M 16 x 1,5	10	22	30	75	26	34	Série légère	173	QHPA13-E6X3-C
	2	3/8"	M28	M 20 x 1,5	12	22	30	76	27	34	Série légère	204	QHPA13-E7X4-C
	3	1/2"	M36	M 18 x 1,5	12	30	36	81	30	42	Série légère	270	QHPA14-E6X4-C
	3	1/2"	M36	M 22 x 1,5	15	30	36	78	27	42	Série légère	294	QHPA14-E6X5-C
	3	1/2"	M36	M 24 x 1,5	16	30	36	80	29	42	Série lourde	313	QHPA14-E7X6-C
 <p>Filetage BSPP – DIN 3852 Forme B</p>	4	3/4"	M42	M 36 x 2	25	41	44	99	38	48	Série lourde	690	QHPA15-E7X8-C
	6	1"	M48	M 26 x 1,5	18	41	55	99	32	60	Série légère	749	QHPA16-E6X6-C
	6	1"	M48	M 30 x 2	20	41	55	104	38	60	Série lourde	792	QHPA16-E7X7-C
	6	1"	M48	M 36 x 2	25	41	55	105	38	60	Série lourde	845	QHPA16-E7X8-C
 <p>Filetage BSPP – DIN 3852 Forme B</p>	8	1 1/4"	M70	M 42 x 2	30	55	80	138	40	85	Série lourde	2350	QHPA18-E7X9-C
	2	3/8"	M28	3/8"		22	30	72	12	34		188	QHPA13-F4B3-C
	3	1/2"	M36	1/2"		30	36	66	12	42		258	QHPA14-F4B4-C
 <p>Filetage BSPP – DIN 3852 Forme B</p>	4	3/4"	M42	3/4"		36	44	92	16	48		530	QHPA15-F4B6-C
	2	3/8"	M28	3/8"		22	30	65		34		161	QHPA13-G4X3-C
	3	1/2"	M36	1/2"		30	36	73		42		268	QHPA14-G4X4-C
 <p>Tarudage BSPP – DIN 3852 Forme Y</p>	4	3/4"	M42	3/4"		36	44	75		48		470	QHPA15-G4X6-C
	6	1"	M48	3/4"		41	55	79		60		765	QHPA16-G4X6-C
	6	1"	M48	1"		41	55	85		60		713	QHPA16-G4X8-C
 <p>Filetage BSPP – DIN 3852 Forme Y</p>													

Bouchon**Série QHPA**

	Taille	Version	Matériau	Couleur	Référence
	3/8"	pour embout femelle	plastique	Rouge	QHPA13-DC
	1/2"	pour embout femelle	plastique	Rouge	QHPA14-DC
	3/4"	pour embout femelle	plastique	Red	QHPA15-DC
	1"	pour embout femelle	plastique	Rouge	QHPA16-DC
	1 1/4"	pour embout femelle	plastique	Rouge	QHPA18-DC
	3/8"	pour embout mâle	plastique	Rouge	QHPA53-DP
	1/2"	pour embout mâle	plastique	Rouge	QHPA54-DP
	3/4"	pour embout mâle	plastique	Red	QHPA55-DP
	1"	pour embout mâle	plastique	Rouge	QHPA56-DP
	1 1/4"	pour embout mâle	plastique	Rouge	QHPA58-DP

Pochette joints**Série QHPA**

	Taille	Description	Référence
 Joint torique en nitrile et contre-joint en PTFE.	3/8"	NBR/PTFE	QHPA53-C-KIT
	1/2"	NBR/PTFE	QHPA54-C-KIT
	3/4"	NBR/ PTFE	QHPA55-C-KIT
	1"	NBR/PTFE	QHPA56-C-KIT
	1 1/4"	NBR/PTFE	QHPA58-C-KIT
Le kit contient le joint du corps, le contre-joint et le joint externe.			



Taille

3/4" jusqu'à 4"

A visser

Série 75

**Caractéristiques techniques**

Les coupleurs de la série Parker Snap-tite 75 sont conçus pour des pressions de service de 345 bar maximum. Coupleurs disponibles en acier ou acier inoxydable.

Avantages

- Coupleur robuste pour une utilisation en service hydraulique haute pression
- Possibilité de connexion sous pression résiduelle
- Vaste gamme de tailles
- La version DBP est « résistante au feu », conformément à API 16D

Applications

- Grues
- Pinces de force
- Perçage horizontal
- Assèchement
- Gisements de pétrole
- Forage en mer

Pression d'utilisation

Voir tableau.

Températures d'utilisation

-35°C jusqu'à +120°C (NBR)
-26°C jusqu'à +204°C (FKM)
-56°C jusqu'à +120°C (EPR)
selon le fluide.

La série 75 est aussi disponible avec des joints FKM ou EPR.

Ajouter le suffixe **V** pour FKM et le suffixe **E** pour EPR, comme référence, par ex. **75C12-12FWV**.

Matériau embout femelle	Acier	Inox
Corps	Acier	AISI 316
Douille	Acier	AISI 316
Clapet	Acier	AISI 316
Ressorts	Acier	AISI 302/ 17-7
Joints	NBR	NBR
Support de clapet	Acier	AISI 316
Matériau embout mâle	Acier	Inox
Corps	Acier	AISI 316
Clapet	Acier	AISI 316
Ressorts	Acier	AISI 302/ 17-7
Joints	NBR	NBR
Support de clapet	Acier	AISI 316

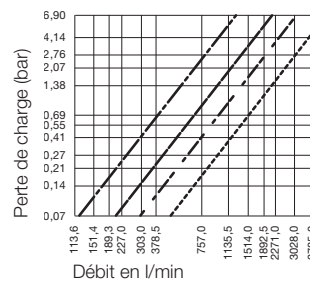
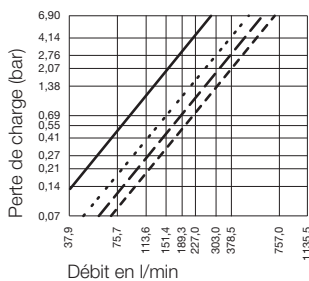
Débit avec huile hydraulique 88 SSU avec une viscosité de 18 cSt

- Taille 3/4"
- - - Taille 1"
- - - Taille 1 1/4"
- - - Taille 1 1/2"
- - - Taille 2"
- - - Taille 2 1/2"
- - - Taille 3"
- - - Taille 4"

Embout femelle

Série 75 Acier

Taille	Filetage A	L mm	D mm	Sur plats mm	Poids kg	Pression de service max. bar	Référence
3/4"	3/4-14 NPSF	72,14	47,50 (hex)	33,27	0,59	345	75C12-12FW
3/4"	G 3/4	72,14	47,50 (hex)	33,27	0,59	345	75C12-12RPW
3/4"	3/4-14 NPSF	72,14	47,50 (hex)		0,59	345	75C12-12F-DBP
1"	1-11 1/2NPSF	87,63	107,95	42,93	1,27	345	75C16-16FW
1"	G 1	87,63	107,95	42,93	1,27	345	75C16-16RPW
1"	1-11 1/2NPSF	87,63	107,95		1,27	345	75C16-16F-DBP
1 1/4"	1 1/4-11 1/2NPTF	111,76	120,65	50,80	2,04	345	75C20-20FW
1 1/4"	G 1 1/4	111,76	120,65	50,80	2,04	345	75C20-20RPW
1 1/4"	1 1/4-11 1/2NPTF	111,76	120,65		2,04	345	75C20-20F-DBP
1 1/2"	1 1/2-11 1/2 NPTF	128,02	146,05	57,15	3,31	345	75C24-24FW
1 1/2"	G 1 1/2	128,02	146,05	57,15	3,31	345	75C24-24RPW
1 1/2"	1 1/2-11 1/2 NPTF	128,02	146,05		3,31	345	75C24-24F-DBP
2"	2-11 1/2 NPT	154,18	171,45	76,20	6,98	345	75C32-32FW
2"	G 2	154,18	171,45	76,20	6,98	345	75C32-32RPW
2"	2-11 1/2 NPT	154,18	171,45		6,98	345	75C32-32F-DBP
2 1/2"	2 1/2 - 8 NPTF	134,37	203,20	88,90	9,07	207	75C40-40FW
2 1/2"	G 2 1/2	134,37	203,20	88,90	9,07	207	75C40-40RPW
3"	3-8 NPTF	148,34	215,90	107,95	13,60	207	75C48-48FW
3"	G 3	148,34	215,90	107,95	13,60	207	75C48-48RPW

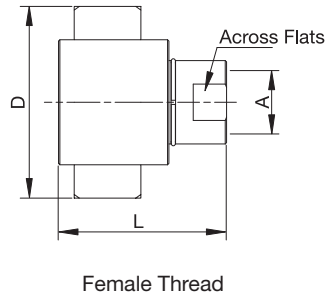

Embout mâle

Série 75 Acier

Taille	Filetage A	L mm	D mm	Sur plats mm	Poids kg	Pression de service max. bar	Référence
3/4"	3/4-14 NPSF	83,06	44,45	39,62	0,44	345	75N12-12FW
3/4"	G 3/4	83,06	44,45	39,62	0,44	345	75N12-12RPW
3/4"	3/4-14 NPSF	83,06	44,45		0,44	345	75N12-12F-DBP
1"	1-11 1/2NPSF	105,92	57,15	50,80	1,00	345	75N16-16FW
1"	G 1	105,92	57,15	50,80	1,00	345	75N16-16RPW
1"	1-11 1/2NPSF	105,92	57,15		1,00	345	75N16-16F-DBP
1 1/4"	1 1/4-11 1/2NPTF	136,14	66,55	60,45	1,72	345	75N20-20FW
1 1/4"	G 1 1/4	136,14	66,55	60,45	1,72	345	75N20-20RPW
1 1/4"	1 1/4-11 1/2NPTF	136,14	66,55		1,72	345	75N20-20F-DBP
1 1/2"	1 1/2-11 1/2 NPTF	151,64	82,30	73,15	2,95	345	75N24-24FW
1 1/2"	G 1 1/2	151,64	82,30	73,15	2,95	345	75N24-24RPW
1 1/2"	1 1/2-11 1/2 NPTF	151,64	82,30		2,95	345	75N24-24F-DBP
2"	2-11 1/2 NPT	179,07	101,60	88,90	5,78	345	75N32-32FW
2"	G 2	179,07	101,60	88,90	5,78	345	75N32-32RPW
2"	2-11 1/2 NPT	179,07	101,60		5,78	345	75N32-32F-DBP
2 1/2"	2 1/2 - 8 NPTF	189,48	127,00	88,90	7,26	207	75N40-40FW
2 1/2"	G 2 1/2	189,48	127,00	88,90	7,26	207	75N40-40RPW
3"	3-8 NPTF	209,80	152,40	107,95	12,96	207	75N48-48FW
3"	G 3	209,80	152,40	107,95	12,96	207	75N48-48RPW

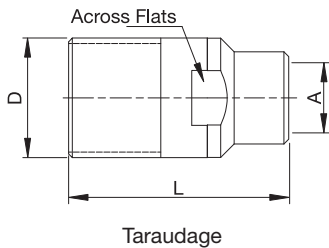

Embout femelle

Série 75 Inox

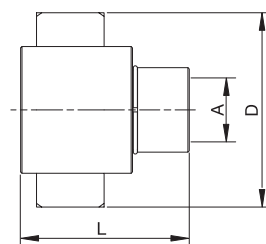

Taraudage

Taille	Filetage A	L mm	D mm	Poids kg	Pression de service max. bar	Référence
3/4"	3/4-14 NPSF	72,14	47,50 (hex)	0,59	207	S75C12-12F
3/4"	G 3/4	72,14	47,50 (hex)	0,59	207	S75C12-12RP
1"	1-11 1/2 NPSF	87,63	107,95	1,27	207	S75C16-16F
1"	G 1	87,63	107,95	1,27	207	S75C16-16RP
1 1/4"	1 1/4-11 1/2 NPT	111,76	120,65	2,04	207	S75C20-20F
1 1/4"	G 1 1/4	111,76	120,65	2,04	207	S75C20-20RP
1 1/2"	1 1/2-11 1/2 NPT	128,02	146,05	3,31	207	S75C24-24F
1 1/2"	G 1 1/2	128,02	146,05	3,31	207	S75C24-24RP
2"	2-11 1/2 NPT	154,18	171,45	6,98	207	S75C32-32F
2"	G 2	154,18	171,45	6,98	207	S75C32-32RP

Plugs

75-Series Stainless Steel

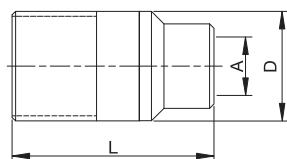

Female Thread

Body Size	Connection A	L mm	D mm	Weight kg	Max. Operating Pressure in bar	Part Number
3/4"	3/4-14 NPSF	83,06	44,45	0,44	207	S75N12-12F
3/4"	G 3/4	83,06	44,45	0,44	207	S75N12-12RP
1"	1-11 1/2 NPSF	105,92	57,15	1,00	207	S75N16-16F
1"	G 1	105,92	57,15	1,00	207	S75N16-16RP
1 1/4"	1 1/4-11 1/2 NPT	136,14	66,55	1,72	207	S75N20-20F
1 1/4"	G 1 1/4	136,14	66,55	1,72	207	S75N20-20RP
1 1/2"	1 1/2-11 1/2 NPT	151,64	82,30	2,95	207	S75N24-24F
1 1/2"	G 1 1/2	151,64	82,30	2,95	207	S75N24-24RP
2"	2-11 1/2 NPT	179,07	101,60	5,78	207	S75N32-32F
2"	G 2	179,07	101,60	5,78	207	S75N32-32RP

Bouchon

Série 75

Taille	Version	Matériau	Référence
3/4"	pour embout femelle	Acier	75MDP-12
1"	pour embout femelle	Acier	75MDP-16
1 1/4"	pour embout femelle	Acier	75MDP-20
1 1/2"	pour embout femelle	Acier	75MDP-24
2"	pour embout femelle	Acier	75MDP-32
2 1/2"	pour embout femelle	Acier	75MDP-40
3"	pour embout femelle	Acier	75MDP-48
3/4"	pour embout mâle	Acier	75MDC-12
1"	pour embout mâle	Acier	75MDC-16
1 1/4"	pour embout mâle	Acier	75MDC-20
1 1/2"	pour embout mâle	Acier	75MDC-24
2"	pour embout mâle	Acier	75MDC-32
2 1/2"	pour embout mâle	Acier	75MDC-40
3"	pour embout mâle	Acier	75MDC-48

**Caractéristiques techniques**

Coupleurs à visser. La connexion et la déconnexion sont possibles sous pression de service. Compatible avec une grande variété de fluides. Perte de fluide réduite pendant la connexion et la déconnexion.

Avantages

Le clapet avec joint serti permet une connexion et déconnexion sans perte du joint. La douille „papillon“ haute résistance, permet de résister à des conditions de service difficiles, tels que des coups

de marteau utilisés pour bloquer ou débloquer l'écrou. Les clapets à faces planes minimisent les inclusions d'air et les rejets de fluide pendant la connexion et la déconnexion. La bride avec „frein d'écrou“ permet un montage en traversée de cloison fiable.

Applications

- Remorques à benne basculante: pour connecter le tracteur aux lignes hydrauliques.
- Connexion des lignes hydrauliques sur les équipements pétroliers, comme

des clés de vissage automatiques, joints tournants et plate-formes de forage mobiles.

- Pompes submersibles, bancs de test pour moteurs.
- Applications qui nécessitent des coupleurs haute résistance

Températures d'utilisation

-40°C jusqu'à +110°C (NBR) selon le fluide.

Pression d'utilisation

Taille	Pression de service max. connecté
3/4"	210 bar
1"	210 bar
1 1/4"	190 bar
1 1/2"	175 bar

Matériau embout femelle	Standard
Corps	Laiton
Douille	Acier
Contre-joint	PTFE
Clapet	Laiton
Ressorts	Inox
Joints	NBR

Matériau embout mâle	Standard
Corps	Laiton
Clapet	Laiton
Ressorts	Inox
Joints	NBR

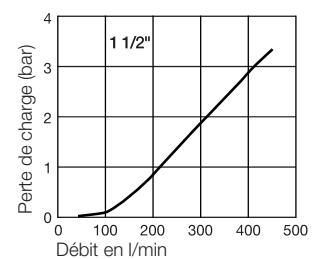
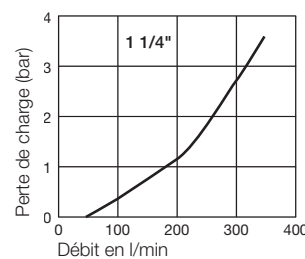
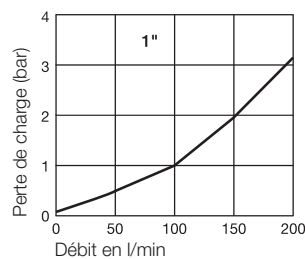
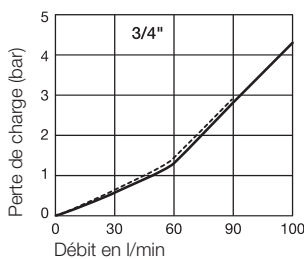
Débit avec huile de viscosité 43cSt à 38°C suivant ISO 7241-2 - 2000

— Taraudage 1/2" - 14
 Taraudage 3/4" - 18

Embout femelle avec écrou à oreilles

Série 6100

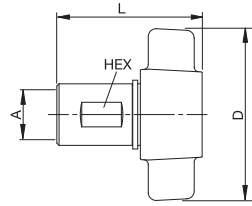

Taroudage

Taille	Filetage A	Filetage	Hex	Hex1	D mm	L mm	Poids gr.	Référence
3/4"	1/2"	BSPP	1 5/32"		102,6	75,9	600	6125-08-BSPP
3/4"	3/4"	BSPP	1 5/32"		102,6	79,8	560	6125-12-BSPP
3/4"	1/2" - 14	NPTF	1 5/32"		102,6	75,9	590	6125-08
3/4"	3/4" - 14	NPTF	1 5/32"		102,6	79,8	572	6125-12
1"	1"	BSPP	1 7/16"		111,3	96,5	869	6125-16-BSPP
1"	1" - 11 1/2	NPTF	1 7/16"		111,3	96,5	857	6125-16
1 1/4"	1 1/4"	BSPP	1 25/32"		132,1	103,8	1221	6125-20-BSPP
1 1/4"	1 1/4" - 11 1/2	NPTF	1 25/32"		132,1	103,8	1288	6125-20
1 1/2"	1 1/2"	BSPP	2"		135,1	108,5	1733	6125-24-BSPP
1 1/2"	1 1/2" - 11 1/2	NPTF	2"		135,1	108,5	1687	6125-24

Embout femelle avec écrou hexagonal

Série 6100

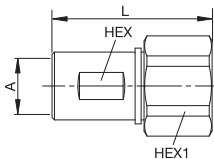

Taroudage

Taille	Filetage A	Filetage	Hex	Hex1	D mm	L mm	Poids gr.	Référence
3/4"	1/2" - 14	NPTF	1 5/32"	1 3/4"		81,8	485	6135-08
3/4"	3/4" - 14	NPTF	1 5/32"	1 3/4"		81,8	485	6135-12
1"	1" - 11 1/2	NPTF	1 7/16"	2 1/8"		98,3	739	6135-16
1 1/4"	1 1/4" - 11 1/2	NPTF	1 25/32"	2 1/2"		105,6	1120	6135-20

Embout mâle

Série 6100

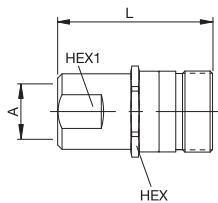

Taroudage - sans Bride

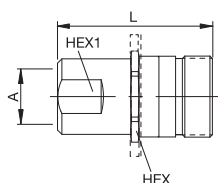

Taroudage - avec Bride

Taille	Filetage A	Filetage	Hex	Hex1	D mm	L mm	Poids gr.	Référence
3/4"	1/2"	BSPP	1 5/8"	1 3/16"		79	416	6105-08-BSPP
3/4"	3/4"	BSPP	1 5/8"	1 3/16"		83,8	349	6105-12-BSPP
3/4"	1/2" - 14	NPTF	1 5/8"	1 3/16"		79	374	6105-08
3/4"	3/4" - 14	NPTF	1 5/8"	1 3/16"		82	358	6105-12
1"	1"	BSPP	1 7/8"	1 9/16"		90,2	571	6105-16-BSPP
1"	1" - 11 1/2	NPTF	1 7/8"	1 9/16"		90,2	589	6105-16
1 1/4"	1 1/4"	BSPP	2 1/8"	1 7/8"		94,2	754	6105-20-BSPP
1 1/4"	1 1/4" - 11 1/2	NPTF	2 1/8"	1 7/8"		94,2	741	6105-20
1 1/2"	1 1/2"	BSPP	2 1/2"	2 3/16"		104,6	1155	6105-24-BSPP
1 1/2"	1 1/2" - 11 1/2	NPTF	2 1/2"	2 3/16"		104,6	988	6105-24
3/4"	1/2" - 14	NPTF	1 5/8"	1 3/16"		79	374	6115-08
3/4"	3/4" - 14	NPTF	1 5/8"	1 3/16"		82	358	6115-12
1"	1" - 11 1/2	NPTF	1 7/8"	1 9/16"		90,2	589	6115-16
1 1/4"	1 1/4" - 11 1/2	NPTF	2 1/8"	1 7/8"		94,2	741	6115-20
1 1/2"	1 1/2" - 11 1/2	NPTF	2 1/2"	2 3/16"		104,6	988	6115-24

Ensemble complet avec écrou à oreilles (embout femelle et mâle)

Série 6100

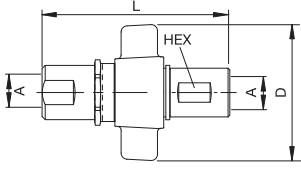
	Taille	Filetage A	Filetage	Hex	Hex1	D mm	L mm	Poids gr.	Référence
 <p>Female Thread</p>	3/4"	1/2" - 14	NPTF	1 5/32"		102,6	132,1		6100-08
	3/4"	3/4" - 14	NPTF	1 5/32"		102,6	132,1		6100-12
	1"	1" - 11 1/2	NPTF	1 7/16"		111,3	152,1		6100-16
	1 1/4"	1 1/4" - 11 1/2	NPTF	1 25/32"		132,1	160,8		6100-20
	1 1/2"	1 1/2" - 11 1/2	NPTF	2"		135,1	166,4		6100-24

Ensemble complet avec écrou hexagonal (embout femelle et mâle)

Série 6100

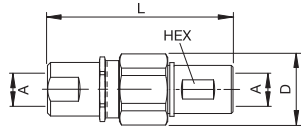
	Taille	Filetage A	Filetage	Hex	Hex1	D mm	L mm	Poids gr.	Référence
 <p>Tarudage</p>	3/4"	1/2" - 14	NPTF	1 5/32"		102,6	132,1		6120-08
	3/4"	3/4" - 14	NPTF	1 5/32"		102,6	132,1		6120-12
	1"	1" - 11 1/2	NPTF	1 7/16"		111,3	152,1		6120-16
	1 1/4"	1 1/4" - 11 1/2	NPTF	1 25/32"		132,1	160,8		6120-20
	1 1/2"	1 1/2" - 11 1/2	NPTF	2"		135,1	166,4		6120-24

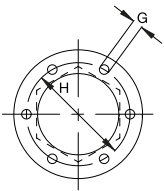

Bride

Série 6100

	Taille	G mm	H mm	Référence
	3/4"	5,3	54,0	6107-08
	1"	5,3	60,3	6107-16
	1 1/4"	5,3	66,7	6107-20
	2 1/2"	7,1	82,6	6107-24

Bouchon

Série 6100

	Taille	Version	Référence
	3/4"	pour embout femelle	6109-08
	1"	pour embout femelle	6109-16
	1 1/4"	pour embout femelle	6109-20
	1 1/2"	pour embout femelle	6109-24
	3/4"	pour embout mâle	6108-08
	1"	pour embout mâle	6108-16
	1 1/4"	pour embout mâle	6108-20
	1 1/2"	pour embout mâle	6108-24



Taille

3/8" jusqu'à 2"

A visser

Série FET



Pression résiduelle maxi

Taille	pendant la connexion	pendant la déconnexion
3/8"	345 bar	172 bar
1/2"	345 bar	172 bar
5/8"	345 bar	172 bar
3/4"	345 bar	172 bar
1"	345 bar	172 bar
1 1/2"	345 bar	172 bar
2"	345 bar	172 bar

Caractéristiques techniques

Coupleurs à visser pour les applications difficiles. Pression de service maximale de 415 bar. Valves à face plane pour éviter la perte de fluide et protéger l'environnement.

Avantages

- Pas de perte de fluide pendant la connexion/déconnexion
- Bonne résistance aux vibrations et contraintes mécaniques en raison de la connexion par vissage et de la construction interne
- Possibilité de connexion sous pression résiduelle jusqu'à 345 bar

Applications

- Équipement mobile et de construction : grues, machines de forage, pelleuses, marteaux, serrages
- Gisement de pétrole : entraînements des têtes de puits

Pression d'utilisation

Voir tableau.

Températures d'utilisation

-20°C jusqu'à +100°C (NBR)

Matériau embout femelle	Acier
Corps	Acier
Douille	Acier
Clapet	Inox
Ressorts	Inox
Billes	Acier
Joints	Nitrile/polyuréthane
Matériau embout mâle	Acier
Corps	Acier
Clapet	Inox
Ressorts	Inox
Joints	Nitrile
Support de clapet	Acier

Débit avec une huile de viscosité 43 cSt, à 38 °C, selon ISO 7241/2-2000

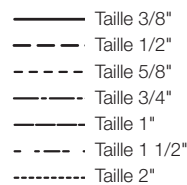
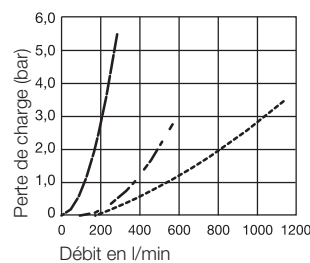
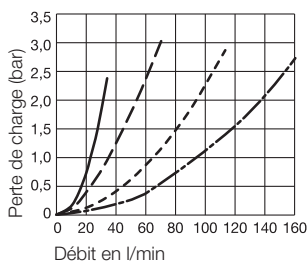

Embout femelle

Série FET

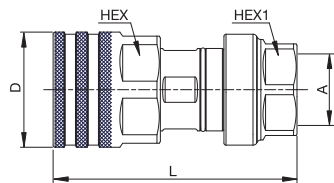

Tarudage - NPTF

Taille	Filetage A	HEX mm	HEX 1 mm	L mm	D mm	Poids gr.	Pression de service max. bar*	Référence
3/8"	1/2"-14	38	30	99,3	42	417	415	FET-371-8FP
1/2"	1/2"-14	48	38	94,0	52,1	626	415	FET-501-8FP
5/8"	3/4"-14	50	41,3	114,8	53,9	921	345	FET-621-12FP
3/4"	1" -11 1/2	55	50	138,2	58,7	1520	345	FET-751-16FP
1"	1 1/4"-11	65	55,6	148,0	69,9	2159	345	FET-1001-20FP
1 1/2"	1 1/2"-11	85	66,7	180	95,3	4563	345	FET-1501-24FP
2"	2"-11 1/2		95,3	296,4	191,0	15444	345	FET-2001-32FP

* Pression de service maxi. connecté

Embout mâle

Série FET

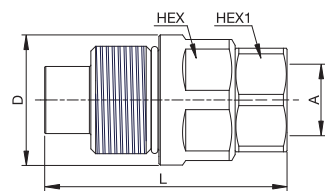

Tarudage - NPTF

Taille	Filetage A	HEX mm	HEX 1 mm	L mm	D mm	Poids gr.	Pression de service max. bar*	Référence
3/8"	1/2"-14	38,0	31,8	89,2	40,7	450	415	FET-372-8FP
1/2"	1/2"-14	44,0	28,6	89,0	47,8	513	415	FET-502-8FP
5/8"	3/4"-14	50,0	41,3	103,7	53,9	916	345	FET-622-12FP
3/4"	1"-11 1/2	55,0	50,0	118,2	58,7	1234	345	FET-752-16FP
1"	1 1/4"-11	65,0	55,6	130,0	70,0	1973	345	FET-1002-20FP
1 1/2"	1 1/2"-11	75,0	66,7	151,0	95,3	3630	345	FET-1502-24FP
2"	2"-11 1/2	114,3	95,3	217,4	145,0	12033	345	FET-2002-32FP

* Pression de service maxi. connecté

Bouchon

Série FET

Taille	Version	Matériau	Référence
3/8"	pour embout femelle	Aluminium	FET3DP-01
1/2"	pour embout femelle	Aluminium	FET5DP-01
5/8"	pour embout femelle	Aluminium	FET6DP-01
3/4"	pour embout femelle	Aluminium	FET7DP-01
1"	pour embout femelle	Aluminium	FET10DP-01
1 1/2"	pour embout femelle	Aluminium	FET15DP-01
2"	pour embout femelle	Aluminium	FET20DP-01
3/8"	pour embout mâle	Aluminium	FET3DC-01
1/2"	pour embout mâle	Aluminium	FET5DC-01
5/8"	pour embout mâle	Aluminium	FET6DC-01
3/4"	pour embout mâle	Aluminium	FET7DC-01
1"	pour embout mâle	Aluminium	FET10DC-01
1 1/2"	pour embout mâle	Aluminium	FET15DC-01
2"	pour embout mâle	Aluminium	FET20DC-01

⚠ Pour votre sécurité consultez les conseils de sécurité pages 12 et 13. ⚠



Taille

1/2" jusqu'à 1 1/2"

A visser

Série 59

**Caractéristiques techniques**

La série Parker Snap-tite 59 est idéale pour les applications à fortes impulsions qui requièrent la sécurité d'un coupleur à visser et la possibilité de procéder à la connexion/déconnexion en présence d'une pression résiduelle.

Avantages

- Le filetage ACME robuste possède une fonctionnalité de départ double et permet de réaliser une connexion complète, rapidement, en 2 tours et demi.
- Résistance minimale pour une connexion facile

- Connexion jusqu'à 345 bar de pression résiduelle
- Déconnexion jusqu'à 172 bar de pression résiduelle
- Confirmation visuelle quand la connexion est réalisée

Applications

- Appareils de forage mobiles
- Équipements pour gisements de pétrole
- Lignes ombilicales
- Circuits mobiles à fortes impulsions
- Accessoires pour pelleteuses

Pression d'utilisation

Voir tableau.

Températures d'utilisation

-40°C jusqu'à +121°C (NBR) selon le fluide.

Matériau embout femelle	Acier
Corps	Acier
Douille	Acier
Clapet	17-4 PH
Joints	Nitrile & polyuréthane
Placage	Revêtement en zinc-nickel
Matériau embout mâle	Acier
Corps	Acier
Clapet	Acier
Joints	Nitrile & polyuréthane
Placage	Revêtement en zinc-nickel

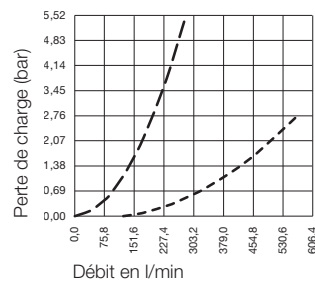
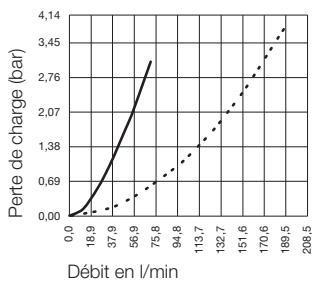
Débit avec l'huile hydraulique de viscosité 30cSt

— Taille 1/2"
 Taille 3/4"
 - - - Taille 1"
 - · - Taille 1 1/2"

Embout femelle

Série 59

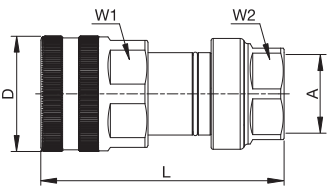
Taille	Filetage A	L mm	D mm	Clé plate W1 mm	Clé plate W2 mm	Poids kg	Pression de service max. bar	Référence	
 <p>Taraudage</p>	1/2	1/2-14 NPSF	93,98	52,07	38,10	47,63	0,61	414	59-501-8FP
	1/2	3/4-16 UNF	94,99	52,07	38,10	47,63	0,62	414	59-501-8FO
	3/4	3/4-14 NPTF	140,46	63,25	60,33	50,80	1,69	345	59-751-12FP
	3/4	1 1/16-12 UNF	135,64	63,25	60,33	50,80	1,67	345	59-751-12FO
	1	1-11 1/2 NPTF	147,83	69,85	65,00	55,56	2,19	345	59-1001-16FP
	1	1 5/16-12 UNF	147,83	69,85	65,00	55,56	2,16	345	59-1001-16FO
	1 1/2	1 1/4-11 1/2 NPTF	179,83	94,99	90,00	66,68	4,50	345	59-1501-20FP
	1 1/2	1 5/8-12 UNF	179,83	94,99	90,00	66,68	4,39	345	59-1501-20FO
	1 1/2	1 1/2-11 1/2 NPTF	179,83	94,99	90,00	66,68	4,50	345	59-1501-24FP
	1 1/2	1 7/8-12 UNF	179,83	94,99	90,00	66,68	4,39	345	59-1501-24FO

Embout mâle

Série 59

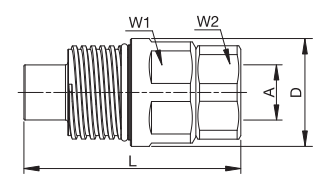
Taille	Filetage A	L mm	D mm	Clé plate W1 mm	Clé plate W2 mm	Poids kg	Pression de service max. bar	Référence	
 <p>Taraudage</p>	1/2	1/2-14 NPSF	88,90	47,75	44,45	28,58	0,49	414	59-502-8FP
	1/2	3/4-16 UNF	88,90	47,75	44,45	47,63	0,49	414	59-502-8FO
	3/4	3/4-14 NPTF	118,11	58,67	55,00	50,80	1,27	345	59-752-12FP
	3/4	1 1/16-12 UNF	121,16	58,67	55,00	50,80	1,30	345	59-752-12FO
	1	1-11 1/2 NPTF	130,05	69,85	65,00	55,56	2,00	345	59-1002-16FP
	1	1 5/16-12 UNF	130,05	69,85	65,00	55,56	1,99	345	59-1002-16FO
	1 1/2	1 1/4-11 1/2 NPTF	150,88	95,25	75,00	66,68	3,78	345	59-1502-20FP
	1 1/2	1 5/8-12 UNF	150,88	95,25	75,00	66,68	3,76	345	59-1502-20FO
	1 1/2	1 1/2-11 1/2 NPTF	150,88	95,25	75,00	66,68	3,78	345	59-1502-24FP
	1 1/2	1 7/8-12 UNF	150,88	95,25	75,00	66,68	3,76	345	59-1502-24FO

Bouchon

Série 59

Taille	Version	Matériau	Référence
1/2	pour embout femelle	Acier	595DP-01
3/4	pour embout femelle	Acier	597DP-01
1	pour embout femelle	Acier	5910DP-01
1 1/2	pour embout femelle	Acier	5915DP-01
1/2	pour embout mâle	Acier	595DC-01
3/4	pour embout mâle	Acier	597DC-01
1	pour embout mâle	Acier	5910DC-01
1 1/2	pour embout mâle	Acier	5915DC-01



Taille
1/2"

Multicoupleurs

Série MACH



Caractéristiques d'utilisation

Taille pouces	Plage de température	Pression de service max.
1/2"	-30°C jusqu'à +110°C	250 bar

Cloche : Ensemble de connexion supérieur

Cet ensemble comprend le boîtier supérieur, 4 à 7 coupleurs femelles et l'ensemble came et levier de verrouillage. Dans la version à 7 voies, l'ensemble est équipé en standard avec un connecteur électrique 6 voies.

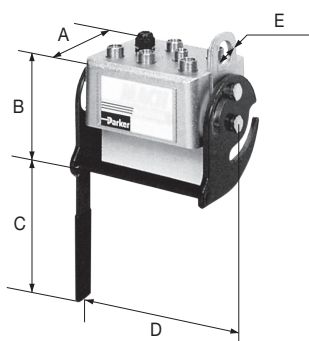

	1/2"
A	120 mm
B	145 mm
C	160 mm
D	210 mm
E	Ø 30 mm

Embase : Ensemble de connexion inférieur

Cette embase comprend le boîtier bas et son couvercle de protection automatique, 4 à 7 coupleurs mâles et les ergots de positionnement ainsi que le raccordement sur l'embase et la tuyauterie plastique de drainage. Dans la version à 7 voies, l'ensemble est équipé en standard avec un connecteur électrique 6 voies.

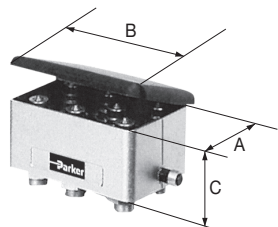

	1/2"
A	109 mm
B	170 mm
C	70 mm

Caractéristiques techniques

Les coupleurs sont conformes à la norme ISO7241-1 série A. Il est possible de connecter 4, 5, 6 ou 7 lignes hydrauliques simultanément. Impossibilité d'erreur de branchement ou de déconnexion accidentelle. Le système reste compatible avec les coupleurs déjà en place sur d'autres équipements. Dans la version avec sept lignes (MACH7), le connecteur base est équipé en standard avec un connecteur électrique, ce qui est une option sur le MACH 4.

Avantages

Verrouillage à billes individuel, verrouillage centralisé par came. D'un simple mouvement, toutes les lignes hydrauliques sont connectées. Clapet en trois parties avec un joint de forme moulé pour éviter l'extrusion du joint lors des débits importants. Il est possible de connecter deux lignes sous 200 bar, si les autres lignes ne sont pas sous pression. Permet la connexion et déconnexion facile et rapide des outillages.

Applications

- Agricole (chargeur frontal, taille haies,...)
- Véhicules pour services routiers (balayeuses, chasse-neige, etc.)
- Applications industrielles

Pression d'utilisation

max. 250 bar

Températures d'utilisation

-30°C jusqu'à +110°C (NBR) selon le fluide.

Débit avec huile de viscosité 43cSt à 38°C suivant ISO 7241-2 - 2000

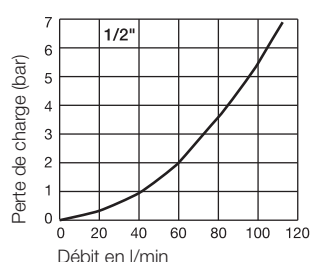

Matériau

Plaques pour coupleurs femelles/ mâles	Acier
Plaque support	Acier
Cape de protection	Thermoplastique
Coupleurs femelles et mâles	Acier
Joints	NBR
Mécanisme de verrouillage	Acier
Boîtier	Aluminium

Installation

Embase : montée avec 4 vis M 8x1,25 mm

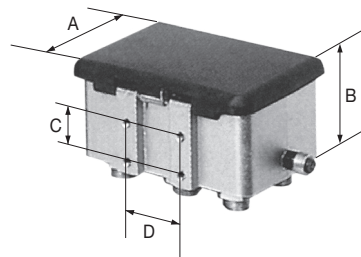

	1/2"
A	125 mm
B	80 mm
C	30 mm
D	50 mm

Plaque femelle

Série MACH

Taille	Nombre de voies hydrauliques	Nombre de raccords DIN2353 15L (M22x1,5)	Nombre de raccords DIN2353 12L (M18x1,5)	Connecteur électrique	Référence	
	1/2"	4	4	0	sans	MACH4/715LT
	1/2"	5	5	0	avec	MACH5/715LTE
	1/2"	6	6	0	sans	MACH6/715LT
	1/2"	6	6	0	avec	MACH6/715LTE
	1/2"	7	6	1	avec	MACH 7T

Plaque mâle

Série MACH

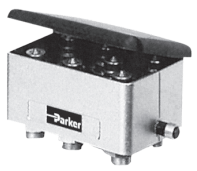
Taille	Nombre de voies hydrauliques	Nombre de raccords DIN2353 15L (M22x1,5)	Nombre de raccords DIN2353 12L (M18x1,5)	Connecteur électrique	Référence	
	1/2"	4	4	0	sans	MACH4/715LB
	1/2"	5	5	0	avec	MACH5/715LBE
	1/2"	6	6	0	sans	MACH6/715LB
	1/2"	6	6	0	avec	MACH6/715LBE
	1/2"	7	6	1	avec	MACH 7B

Kit de drainage

Description	Référence	
	ensemble comprenant le réservoir amovible collecteur d'huile et son système de fixation rapide.	MACH A

Pièces détachées

Série MACH

	Description	Raccordement	Référence
	Connecteur électrique femelle		MACH 312794
	Joint plat		MACH 312793
	Passe-fil		MACH 8900226
	Circlips		MACH7980035
	Plaque intermédiaire		MACHF08767030
	Couvercle de l'embase		MACH5400303
	Joint ext. Adaptateur		JT020117N0552
	Embout femelle	DIN 2353-15L	3V54D6X5MCH
	Embout mâle	DIN 2353-15L	4V14E6X5MCHA
	Embout femelle	DIN 2353-12L	3V54D6X4MCH
Embout mâle	DIN 2353-12L	4V14E6X4MCHA	



Taille
1/2"

Multicoupleurs

Série MACH 2



Caractéristiques d'utilisation

Taille pouces	Plage de température	Pression de service max.
1/2"	-30°C jusqu'à +110°C	250 bar

Boîtier de connexion

Ensemble comprenant le boîtier, le couvercle, un levier qui agit comme un verrouillage centralisé et deux coupleurs femelle.

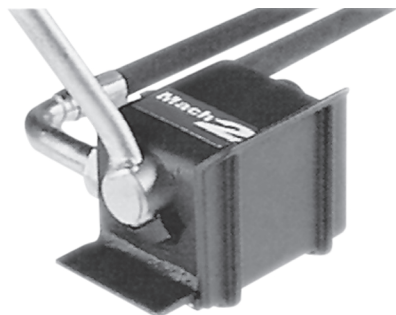

Prise de connexion

Ensemble comprenant la prise mâle et deux coupleurs mâles conformes à la norme 7241-1-A.

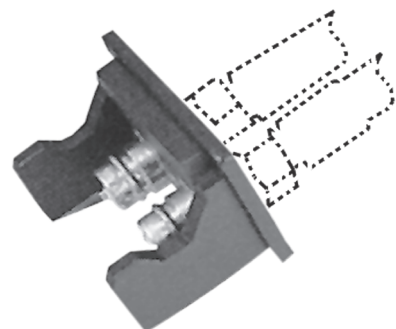

Caractéristiques techniques

Les coupleurs sont conformes à la norme ISO7241-1 série A. Il est possible de connecter 2 lignes hydrauliques simultanément. Impossibilité d'erreur de branchement ou de déconnexion accidentelle. Il est possible de connecter sous pression jusqu'à 250 bar dans une seule des lignes hydrauliques.

Avantages

Verrouillage centralisé par came. Obturation à clapet avec un joint de forme moulé pour éviter la perte du joint lors des débits importants.

Applications

- Agriculture (chargeurs conventionnels, taille-haies)
- Véhicules pour services routiers (balayeuses, chasse-neiges, etc.)
- Applications industrielles

Pression d'utilisation

max. 250 bar

Températures d'utilisation

-30°C jusqu'à +110°C (NBR) selon le fluide.

Débit avec huile de viscosité 43cSt à 38°C suivant ISO 7241-2 - 2000

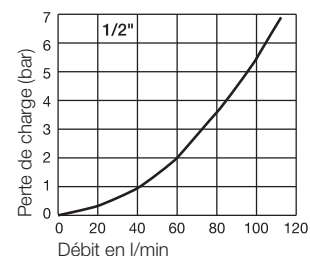

Matériau

Capot de protection	Thermoplastique
Coupleurs femelles/mâles	Acier
Joints	NBR
Mécanisme de verrouillage	Acier
Boîtiers	Acier

Installation

Fixation mécanique : 2 trous de fixation ø8,5 mm.

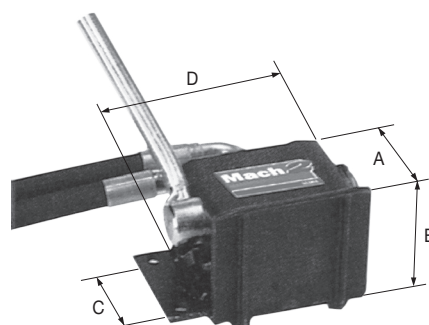

	1/2"
A	100 mm
B	80 mm
C	55 mm
D	125 mm

Plaque femelle

Série MACH2

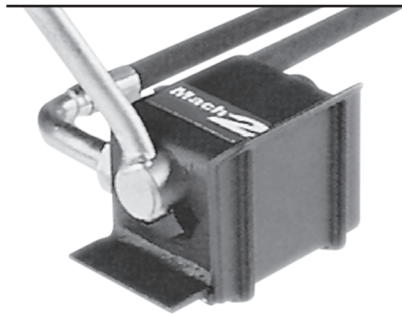

Raccordement	Embout femelle (2 pcs.)	Prise (1 pc.)	Poids gr.	Référence
M 22 x 1,5 - DIN2353-15L	1/2"	1/2"	2723	MACH2-IA-B

D'autres versions du MACH2 avec des coupleurs anti-pollution sont aussi disponibles sur demande.
 Merci de nous consulter.

Plaque mâle

Série MACH2

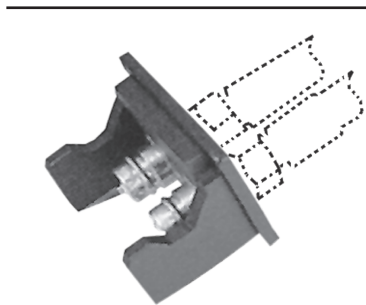

Raccordement	Embout femelle (2 pcs.)	Prise (1 pc.)	Poids gr.	Référence
M 22 x 1,5 - DIN2353-15L	1/2"	1/2"	1203	MACH2-IA-P

Pièces détachées

Description	Référence
Joint de corps du coupleur	JT020117N0552
Embout femelle	LV54D6X5MLXC
Embout mâle	LV14E6X5MLX



Taille

3/8" et 1/2"

Multicoupleurs

I-Connect 2+®



Connexion sous pression

	Modèle mâle	Standard	Avec éliminateur de pression
	Nombre de lignes sous pression	2	4
Pression (côté mâle)	< 50 bar	OUI	OUI
Pression (côté mâle)	50 jusqu'à 250 bar	NON	OUI

Caractéristiques techniques

Système à plusieurs connecteurs avec quatre lignes pour différentes applications hydrauliques. Les plaques sont en aluminium pour une question de légèreté. Le capot anti-poussière est en thermoplastique pour protéger les coupleurs débranchés contre la poussière et la saleté de l'environnement.

Le multi-connecteur I-Connect 2+ est une marque commerciale déposée.

Avantages

- Levier multiposition pour s'adapter aux exigences du client
- Verrou de sécurité
- Légèreté
- Versions avec coupleurs à éliminateur de pression, disponibles en option

- Possibilité de monter des coupleurs 3/8" et 1/2" sur la même plaque

Applications

- Agriculture (possibilité de montage direct sur valves de chargeurs frontaux standard, taille-haies, etc.)
- Véhicules d'entretien des routes (camions des réseaux routiers, balayeuses, chasse-neige, etc.)
- Applications industrielles

Pression d'utilisation

250 bar

Températures d'utilisation

-30°C jusqu'à +100°C (NBR) selon le fluide.
Joints spéciaux disponibles sur demande.

Matériau

Coupleurs femelles et mâles	Acier, avec revêtement Zn-CR III
Plaque support	Aluminium
Joints	NBR
Mécanisme de verrouillage	Acier, avec revêtement Zn-CR III
Capot de protection	Thermoplastique

Débit avec huile de viscosité 43cSt à 38°C suivant ISO 7241-2 - 2000

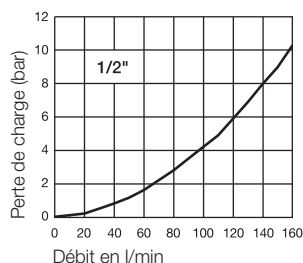
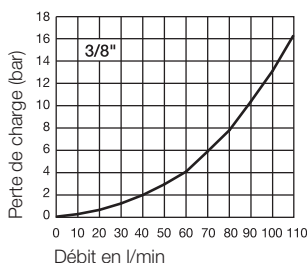

Plaque femelle

I-Connect 2+®

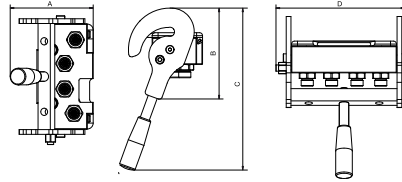

Taille du coupleur	Raccord vissé des coupleurs	A mm	B mm	C mm	D mm	E mm	Poids gr.	Référence
3/8"	G 1/2 (ISO 1179-1)	175	149	307	227		4000	MCC-371-0404-02-8FB
1/2"	G 1/2 (ISO 1179-1)	175	149	307	227		4000	MCC-501-0404-02-8FB

Plaque mâle

I-Connect 2+®

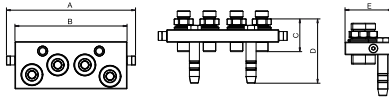

Taille de l'embout	Raccord vissé de l'embout	A mm	B mm	C mm	D mm	E mm	Poids gr.	Référence
3/8"	G 1/2 (ISO 1179-1)	213	178	69	115	75	1800	MCC-372-0404-02-8FB
1/2"	G 1/2 (ISO 1179-1)	213	178	69	115	75	1800	MCC-502-0404-02-8FB



Taille

3/8" jusqu'à 1/2" C-Line Compact

Multi-Line

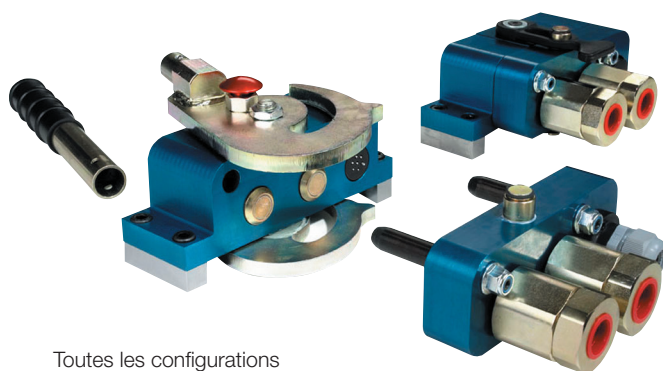

Toutes les configurations avec des taraudages.

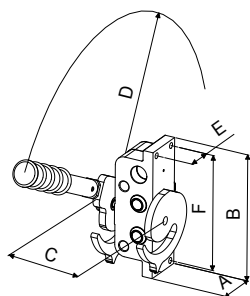

Combinaisons plaque femelle

	3/8" et 1/2"
A	60 mm
B	189 mm
C	108 mm
D	278 mm
E	40 mm
F	173 mm

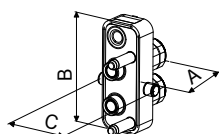

Combinaisons plaque mâle

	3/8"	1/2"
A	72 mm	84 mm
B	150 mm	150 mm
C	88 mm	88 mm

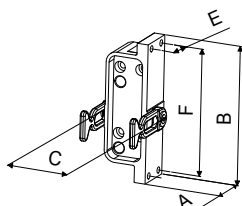

Support de protection

	3/8" et 1/2"
A	52 mm
B	189 mm
C	86 mm
E	30 mm
F	173 mm

Caractéristiques techniques

Système de multi connecteurs avec levier et verrouillage de sécurité. Profil original Tema avec design anti-pollution. Les coupleurs sont dotés de valves "haut débit".

Éliminateur de pression

Tous les coupleurs mâles sont prévus avec des éliminateurs de pression pour relâcher la pression résiduelle, jusqu'à la pression maximum de service du côté mâle (max. 50 bar du côté femelle).

Connecteur électrique 7 voies

- Partie mâle (plaque coupleurs femelles)
- Câble: 7 x 1,5 RDOE 5m
- Partie femelle (plaque embouts mâles)
- Câble: 7 x 1,5 RDOE 3m
- Pas de classification IP
- Bloc contact : NBR
- Connecteur : bronze, traitement de surface argenté
- Boîtier connecteur électrique : thermoplastique (POM)
- Passe-câble: PA/NBR
- Voltage max. : 24 V
- Intensité max. : 16 A*

* Pour le câble de retour, le courant max. dans le connecteur est de 16 A.

Températures d'utilisation

-30°C jusqu'à +100°C (NBR/PUR)

Pression d'utilisation

Pression max. 350 bar (coefficient de sécurité 4:1)

Attention :

Pour garder une sécurité optimale vous ne devez avoir, en même temps, que la moitié des coupleurs sous la pression maximale de service.

Débit avec huile de viscosité 32cSt à 40°C suivant ISO 7241-2 - 2000

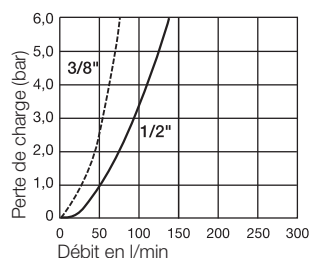

Débit hydraulique :

3/8" - 54 l/min (3 bar perte de charge)
1/2" - 97 l/min (3 bar perte de charge)

Diamètre nominal en mm :















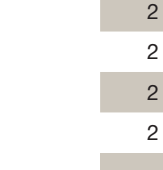
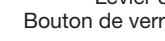
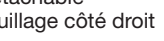
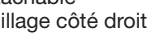

3/8" - 10
1/2" - 12,5

Matériau

Plaques	Aluminium, anodisé bleu
Support de protection	Aluminium, anodisé bleu
Cape de protection	Aluminium, anodisé bleu, joint NBR
Coupleurs femelles et mâles	Acier, zingué, passivé (Cr3+), douilles mobiles en acier inox AISI 304
Joints	NBR/PUR ; joint de forme remplaçable sur le coupleur mâle
Mécanisme de verrouillage	Acier, zingué, passivé (Cr3+)
Bouton de verrouillage	Aluminium, anodisé rouge
Embout bouché	Thermoplastique (POM)

Plaque femelle avec cape de protection (3/8")

C-Line Compact



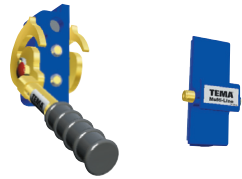









  EL	 	Embout femelle 3/8"	Connecteur électrique (1 pc.)	Embout bouché 1/2"	Position levier	Bouton de verrouillage	Poids gr.	Référence
  EL	 	2	7 voies		droite	droite	6000	TMFC33YBBR*
 	 	2		1	droite	droite	4800	TMFC33WBBR*
  EL	 	2	7 voies		gauche	gauche	6000	TMFC33YB**
 	 	2		1	gauche	gauche	4800	TMFC33WB**
La cape de protection est incluse.								
La plaque femelle est fournie complète, avec le kit de montage TM-210K.								



Levier détachable
Bouton de verrouillage côté droit

Plaque mâle avec support parking (3/8")

C-Line Compact



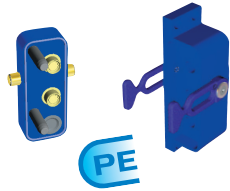









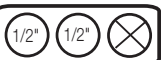







  EL	 	Embout mâle 3/8"	Connecteur électrique (1 pc.)	Embout bouché 1/2"	Position levier	Bouton de verrouillage	Poids gr.	Référence
  EL	 	2	7 voies				3600	TMMC33Y
 	 	2		1			2800	TMMC33W
La plaque support est incluse.								
La plaque support est fournie complète avec le kit de montage TM-214K.								

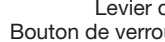

PE

Plaque femelle avec cape de protection (1/2")

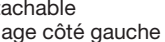
C-Line Compact













  EL	 	Embout femelle 1/2"	Connecteur électrique (1 pc.)	Embout bouché 1/2"	Position levier	Bouton de verrouillage	Poids gr.	Référence
  EL	 	2	7 voies		droite	droite	6100	TMFC55YBBR*
 	 	2		1	droite	droite	4800	TMFC55WBBR*
  EL	 	2	7 voies		gauche	gauche	6100	TMFC55YB**
 	 	2		1	gauche	gauche	4800	TMFC55WB**
La cape de protection est incluse.								
La plaque femelle est fournie complète, avec le kit de montage TM-210K.								



Levier détachable
Bouton de verrouillage côté gauche

Plaque mâle avec support parking (1/2")

C-Line Compact

  EL	 	Embout mâle 1/2"	Connecteur électrique (1 pc.)	Embout bouché 1/2"	Position levier	Bouton de verrouillage	Poids gr.	Référence
  EL	 	2	7 voies				4100	TMMC55Y
 	 	2		1			3300	TMMC55W
La plaque support est incluse.								
La plaque support est fournie complète avec le kit de montage TM-214K.								

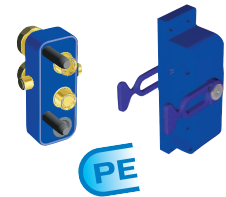

PE

* Conçu pour être utilisé du côté droit du bras de l'excavateur. Sur des chargeurs à roues le montage est à l'intérieur du bras droit de chargement. (tel que vu du siège conducteur).

** Conçu pour être utilisé du côté gauche du bras de l'excavateur. Sur des chargeurs à roues le montage est à l'intérieur du bras gauche de chargement. (tel que vu du siège conducteur).



Taille

1/2" jusqu'à 3/4" C-Line Compact

Multi-Line



Toutes les configurations avec des taraudages.

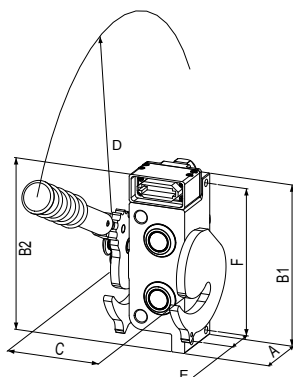

Combinaisons plaque femelle

	1/2" et 3/4"
A	70 mm
B1	189 mm
B2	202 mm ¹⁾
C	115 mm
D	27 mm
E	40 mm
F	173 mm

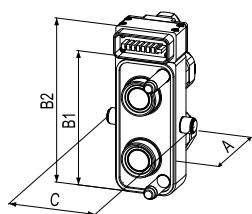

Combinaisons plaque mâle

	1/2" et 3/4"
A	97 mm
B1	148 mm
B2	181 mm ¹⁾
C	96 mm

Support pour plaque

	1/2" et 3/4"
A	52 mm
B1	189 mm
B2	202 mm ¹⁾
C	93 mm
E	30 mm
F	173 mm

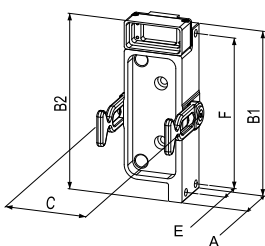

¹⁾ avec connecteur électrique

Caractéristiques techniques

Système de multi connecteurs avec un levier et verrouillage de sécurité. Profil original Tema avec un design anti-pollution. Les coupleurs sont dotés de valves "haut débit". **Angle réglable sur le levier 0-180° par pas de 30°.**

Éliminateur de pression

Tous les coupleurs mâles sont prévus avec des éliminateurs de pression pour relâcher la pression résiduelle, jusqu'à la pression maximum de service du côté mâle (max. 50 bar du côté femelle).

Connecteur électrique 14 voies

- Livraison sans les câbles
- Niveau de protection: IP67 (connecté)
- Connecteur vissé : 0,5 - 1,5 mm²
- Broches et douilles : recouvertes de cuivre
- Boîtier électrique : aluminium
- Presse-étoupe: PA/NBR 9 - 16 mm
- Voltage max. : 48 V
- Intensité max : 10 A /voie

Températures d'utilisation

-30°C jusqu'à +100°C (NBR/PUR)

Pression d'utilisation

Pression max. 350 bar (coefficient de sécurité 4:1)

Attention :

Pour garder une sécurité optimale vous ne devez avoir, en même temps, que la moitié des coupleurs sous la pression maximale de service.

Débit avec huile de viscosité 32cSt à 40°C suivant ISO 7241-2 - 2000

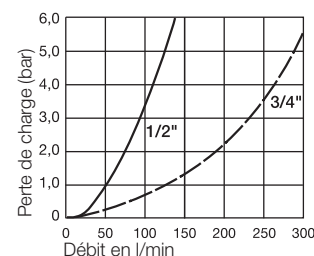

Débit hydraulique :

1/2" - 97 l/min (3 bar perte de charge)
3/4" - 240 l/min (3 bar perte de charge)

Diamètre nominal en mm :

1/2" - 12,5
3/4" - 19

Matériau

Plaques	Aluminium, anodisé bleu
Support de protection	Aluminium, anodisé bleu
Cape de protection	Aluminium, anodisé bleu, joint NBR
Coupleurs femelles et mâles	Acier, zingué, passivé (Cr3+), douilles mobiles en acier inox AISI 304
Joints	NBR/PUR ; joint de forme remplaçable sur le coupleur mâle
Mécanisme de verrouillage	Acier, zingué, passivé (Cr3+)
Bouton de verrouillage	Aluminium, anodisé rouge
Embout bouché	Thermoplastique (POM)

Plaque femelle avec cape de protection (1/2")

C-Line Compact



Embout femelle 1/2"	Connecteur électrique (1 pc.)	Embout bouché 1/2"	Position levier	Bouton de verrouillage	Poids gr.	Référence
2			gauche	gauche	5100	TMFC55B**
2	14 voies		gauche	gauche	5400	TMFC55QB**
2			droite	droite	5100	TMFC55BBR*
2	14 voies		droite	droite	5400	TMFC55QBRR*

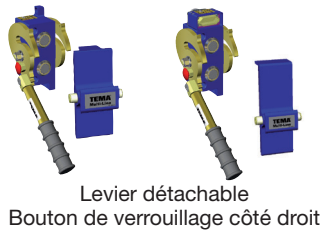

La cape de protection est incluse.

La plaque femelle est fournie complète, avec le kit de montage TM-210K.

Plaque mâle avec support parking (1/2")

C-Line Compact



Embout mâle 1/2"	Connecteur électrique (1 pc.)	Embout bouché 1/2"	Position levier	Bouton de verrouillage	Poids gr.	Référence
2					3600	TMMC55
2	14 voies				3900	TMMC55Q

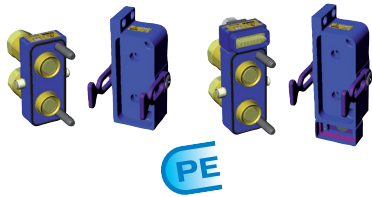

La plaque support est incluse.

La plaque support est fournie complète avec le kit de montage TM-214K.

Plaque femelle avec cape de protection (3/4")

C-Line Compact



Embout femelle 3/4"	Connecteur électrique (1 pc.)	Embout bouché 3/4"	Position levier	Bouton de verrouillage	Poids gr.	Référence
2			gauche	gauche	5100	TMFC77B**
2	14 voies		gauche	gauche	5400	TMFC77QB**
2			droite	droite	5100	TMFC77BBR*
2	14 voies		droite	droite	5400	TMFC77QBRR*

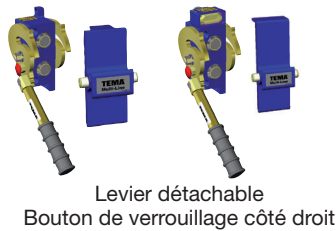

La cape de protection est incluse.

La plaque femelle est fournie complète, avec le kit de montage TM-210K.

Plaque mâle avec support parking (3/4")

C-Line Compact



Embout mâle 3/4"	Connecteur électrique (1 pc.)	Embout bouché 3/4"	Position levier	Bouton de verrouillage	Poids gr.	Référence
2					3600	TMMC77
2	14 voies				3900	TMMC77Q



La plaque support est incluse.

La plaque support est fournie complète avec le kit de montage TM-214K.

* Conçu pour être utilisé du côté droit du bras de l'excavateur. Sur des chargeurs à roues le montage est à l'intérieur du bras droit de chargement (tel que vu du siège conducteur).

** Conçu pour être utilisé du côté gauche du bras de l'excavateur. Sur des chargeurs à roues le montage est à l'intérieur du bras gauche de chargement (tel que vu du siège conducteur).



Taille

3/8" jusqu'à 3/4" C-Line Standard

Multi-Line



Toutes les configurations avec des taraudages.



Combinaisons plaque femelle

	3/8", 1/2", 3/8" + 1/2" levier à deux mains	3/8", 1/2", 3/8" + 1/2" levier fixe à une main	3/8", 1/2", 3/8" + 1/2" levier simple, détachable
A	60 mm	60 mm	60 mm
B1	143 mm	143 mm	143 mm
B2	176 mm	176 mm	176 mm
C	160 mm	165 mm	170 mm
D	270 mm	290 mm	276 mm
E	40 mm	40 mm	40 mm
F	121 mm	121 mm	121 mm

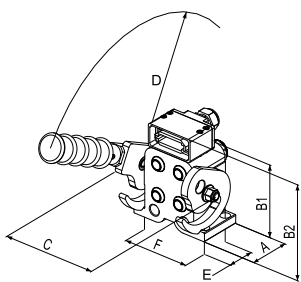

	4 x 3/8" Tous les leviers	3/4" + 1/2", 3/4" + 1/2" + 3/8" levier à deux mains	3/4" + 1/2", 3/4" + 1/2" + 3/8" levier fixe à une main	3/4" + 1/2", 3/4" + 1/2" + 3/8" levier détachable à une main
A	60 mm	70 mm	70 mm	70 mm
B1	103 mm	143 mm	143 mm	143 mm
B2	136 mm ¹⁾	176 mm ¹⁾	176 mm ¹⁾	176 mm ¹⁾
C	135 mm	160 mm	165 mm	170 mm
D	200 mm	270 mm	290 mm	276 mm
E	40 mm	50 mm	50 mm	50 mm
F	96 mm	121 mm	121 mm	121 mm

Combinaisons plaque mâle

	4 x 3/8"	1/2", 1/2" + 3/8"	3/4" + 1/2", 3/4" + 1/2" + 3/8"
A	72 mm	83 mm	95 mm
B1	101 mm	115 mm	115 mm
B2	134 mm ¹⁾	148 mm	148 mm
C	110 mm	135 mm	135 mm

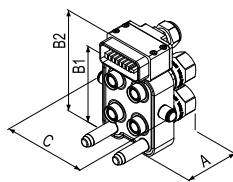

Support de protection

	4 x 3/8"	Tous les autres
A	52 mm	52 mm
B1	103 mm	143 mm
B2	136 mm ¹⁾	176 mm ¹⁾
C	106 mm	141 mm
E	32 mm	30 mm
F	96 mm	121 mm

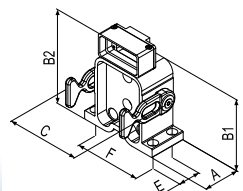

¹⁾ avec connecteur électrique

Caractéristiques techniques

Système de multi connecteurs avec un levier et verrouillage de sécurité. Profil original Tema avec un design anti-pollution. Les coupleurs sont dotés de valves "haut débit".

Pression d'utilisation

Pression max. 350 bar (coefficient de sécurité 4:1)

Attention :

Pour garder une sécurité optimale vous ne devez avoir, en même temps, que la moitié des coupleurs sous la pression maximale de service.

Éliminateur de pression

Tous les coupleurs mâles sont prévus avec des éliminateurs de pression pour relâcher la pression résiduelle, jusqu'à la pression maximum de service du côté mâle (max. 50 bar du côté femelle).

Connecteur électrique 7 voies

- Partie mâle (plaque coupleurs femelles)
- Câble : 7 x 1,5 RDOE 5m
- Partie femelle (plaque embouts mâles)
- Câble : 7 x 1,5 RDOE 3m
- Pas de classification IP
- Bloc contact : NBR
- Connecteur : bronze, traitement de surface argenté
- Boîtier connecteur électrique : thermoplastique (POM)
- Passe-câble : PA/NBR
- Voltage max. : 24 V
- Intensité max. : 16 A*

* Pour le câble de retour, le courant max. dans le connecteur est de 16 A.

Connecteur électrique 14 voies

- Livraison sans les câbles
- Niveau de protection: IP67 (connecté)
- Connecteur vissé : 0,5 - 1,5 mm²
- Broches et douilles : recouvertes de cuivre
- Boîtier électrique : aluminium
- Presse-étoupe: PA/NBR 9 - 16 mm
- Voltage max. : 48 V
- Intensité max : 10 A /voie

Températures d'utilisation

-30°C jusqu'à +100°C (NBR/PUR)

Débit avec huile de viscosité 32cSt à 40°C suivant ISO 7241-2 - 2000

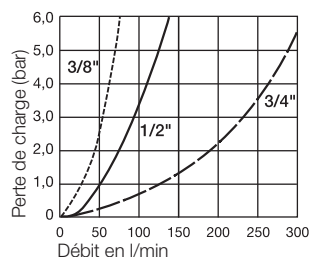

Débit hydraulique :
 3/8" - 54 l/min (3 bar perte de charge)
 1/2" - 97 l/min (3 bar perte de charge)
 3/4" - 240 l/min (3 bar perte de charge)

Diamètre nominal en mm :





3/8" - 10
 1/2" - 12,5
 3/4" - 19

Matériau

Plaques	Aluminium, anodisé bleu
Support de protection	Aluminium, anodisé bleu
Capot de protection	Aluminium, anodisé bleu, joint NBR
Coupleurs femelles/mâles	Acier, zingué, passivé (Cr3+), douilles mobiles en acier inox AISI 304
Joints	NBR/PUR ; joint de forme remplaçable sur le coupleur mâle
Mécanisme de verrouillage	Acier, zingué, passivé (Cr3+)
Bouton de verrouillage	Aluminium, anodisé rouge
Embout bouché	Thermoplastique (POM)

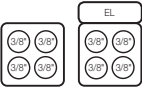
Plaque femelle avec cape de protection (3/8")

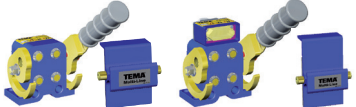

C-Line Standard

	Embout femelle 3/8"	Connecteur électrique (1 pc.)	Embout bouché 3/8"	Position levier	Bouton de verrouillage	Poids gr.	Référence
 <p>levier à deux mains</p>  <p>Levier, Bouton de verrouillage côté gauche</p>	4			Forme U	gauche	3300	TMFC3333
	4	14 voies		Forme U	gauche	3600	TMFC3333Q
	4			Forme U	droite	3300	TMFC3333R
	4	14 voies		Forme U	droite	3600	TMFC3333QR
<p>levier fixe à une main</p>  <p>Levier, Bouton de verrouillage côté droit</p>	4			gauche	gauche	3300	TMFC3333A
	4	14 voies		gauche	gauche	3600	TMFC3333QA
	4			droite	droite	3300	TMFC3333AAR
	4	14 voies		droite	droite	3600	TMFC3333QAAR
<p>levier détachable à une main</p>  <p>Levier, Bouton de verrouillage côté droit</p>	4			gauche	gauche	3300	TMFC3333B
	4	14 voies		gauche	gauche	3600	TMFC3333QB
	4			droite	droite	3300	TMFC3333BBR
	4	14 voies		droite	droite	3600	TMFC3333QBBR

Cape de protection et vis de montage sont incluses dans la livraison.

Plaque mâle avec support parking (3/8")

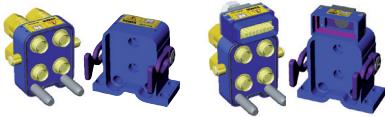
C-Line Standard

	Embout mâle 3/8"	Connecteur électrique (1 pc.)	Embout bouché 3/8"	Position levier	Bouton de verrouillage	Poids gr.	Référence
  	4					2900	TMMC3333
	4	14 voies				3200	TMMC3333Q

La plaque support est incluse.

La plaque support est fournie complète avec le kit de montage TM-214K.

Plaque femelle avec cape de protection (3/8")

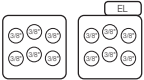
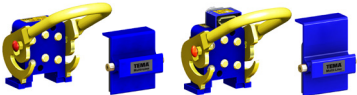
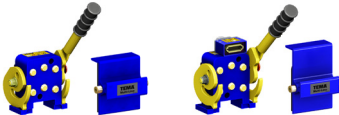
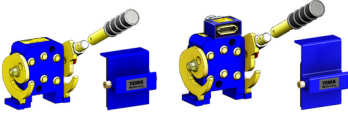

C-Line Standard

	Embout femelle 3/8"	Connecteur électrique (1 pc.)	Embout bouché 3/8"	Position levier	Bouton de verrouillage	Poids gr.	Référence
 levier à deux mains  Levier , Bouton de verrouillage côté gauche	6			Forme U	gauche	3300	TMFC333333
	6	14 voies		Forme U	gauche	3600	TMFC333333Q
	6			Forme U	droite	3300	TMFC333333R
	6	14 voies		Forme U	droite	3600	TMFC333333QR
levier fixe à une main  Levier , Bouton de verrouillage côté droit	6			gauche	gauche	3300	TMFC333333A
	6	14 voies		gauche	gauche	3600	TMFC333333QA
	6			droite	droite	3300	TMFC333333AAR
	6	14 voies		droite	droite	3600	TMFC333333QAAR
levier détachable à une main  Levier , Bouton de verrouillage côté droit	6			gauche	gauche	3300	TMFC333333B
	6	14 voies		gauche	gauche	3600	TMFC333333QB
	6			droite	droite	3300	TMFC333333BBR
	6	14 voies		droite	droite	3600	TMFC333333QBRR

Cape de protection et vis de montage sont incluses dans la livraison.

Plaque mâle avec support parking (3/8")

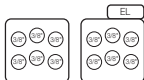
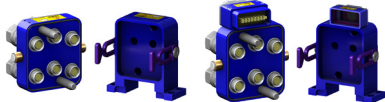
C-Line Standard

	Embout mâle 3/8"	Connecteur électrique (1 pc.)	Embout bouché 3/8"	Position levier	Position levier	Poids gr.	Référence
  	6					2900	TMMC333333
	6	14 voies				3200	TMMC333333Q

Les vis de montage et la plaque support sont incluses dans la livraison.

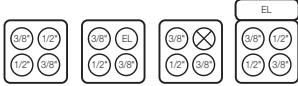
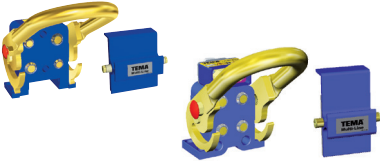
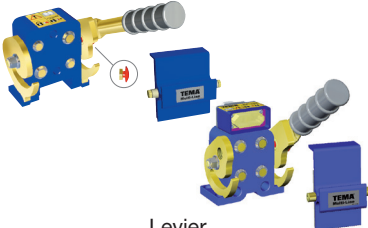
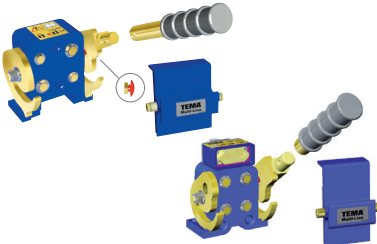

Plaque femelle avec cape de protection (1/2" + 3/8")

C-Line Standard

	Embout femelle 1/2"	Embout femelle 3/8"	Connecteur électrique (1 pc.)	Embout bouché 1/2"	Position levier	Bouton de verrouillage	Poids gr.	Référence
 <p>levier à deux mains</p>  <p>levier fixe à une main</p>  <p>levier détachable à une main</p> 	2	2			Forme U	gauche	5900	TMFC5533
	2	2	14 voies		Forme U	gauche	6200	TMFC5533Q
	1	2	7 voies		Forme U	gauche	7100	TMFC5Y33
	1	2		1	Forme U	gauche	5700	TMFC5W33
	2	2			Forme U	droite	5900	TMFC5533R
	2	2	14 voies		Forme U	droite	6200	TMFC5533QR
	1	2	7 voies		Forme U	droite	7100	TMFC5Y33R
	1	2		1	Forme U	droite	5700	TMFC5W33R
<p>levier à deux mains</p> <p>levier fixe à une main</p> <p>levier détachable à une main</p>	2	2			gauche	gauche	5500	TMFC5533A
	2	2	14 voies		gauche	gauche	5800	TMFC5533QA
	1	2	7 voies		gauche	gauche	6700	TMFC5Y33A
	1	2		1	gauche	gauche	5400	TMFC5W33A
	2	2			droite	droite	5500	TMFC5533AAR
	2	2	14 voies		droite	droite	5800	TMFC5533QAAR
	1	2	7 voies		droite	droite	6700	TMFC5Y33AAR
	1	2		1	droite	droite	5400	TMFC5W33AAR
<p>levier à deux mains</p> <p>levier fixe à une main</p> <p>levier détachable à une main</p>	2	2			gauche	gauche	5700	TMFC5533B
	2	2	14 voies		gauche	gauche	6000	TMFC5533QB
	1	2	7 voies		gauche	gauche	6900	TMFC5Y33B
	1	2		1	gauche	gauche	5500	TMFC5W33B
	2	2			droite	droite	5700	TMFC5533BBR
	2	2	14 voies		droite	droite	6000	TMFC5533QBBR
	1	2	7 voies		droite	droite	6900	TMFC5Y33BBR
	1	2		1	droite	droite	5500	TMFC5W33BBR
Cape de protection et vis de montage sont incluses dans la livraison.								

Plaque mâle avec support parking (1/2" + 3/8")

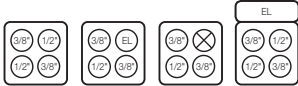
C-Line Standard

	Embout mâle 1/2"	Embout mâle 3/8"	Connecteur électrique (1 pc.)	Embout bouché 1/2"	Position levier	Position levier	Poids gr.	Référence
 	2	2					4600	TMMC5533
	2	2	14 voies				4700	TMMC5533Q
	1	2	7 voies				4900	TMMC5Y33
	1	2		1			4100	TMMC5W33
Les vis de montage et la plaque support sont incluses dans la livraison.								

Plaque femelle avec cape de protection (1/2")

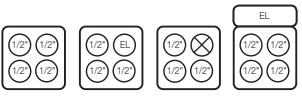
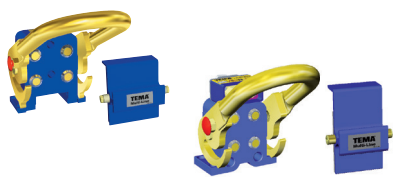
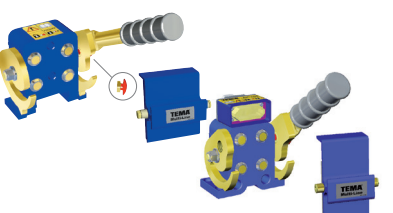
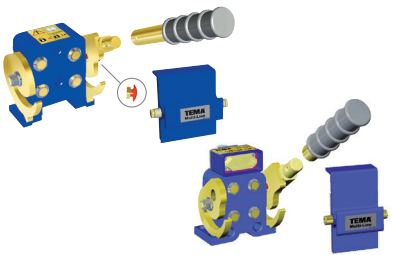

C-Line Standard

		Embout femelle 1/2"	Connecteur électrique (1 pc.)	Embout bouché 1/2"	Position levier	Bouton de verrouillage	Poids gr.	Référence
 <p>levier à deux mains</p>		4			Forme U	gauche	5900	TMFC5555
		4	14 voies		Forme U	gauche	6200	TMFC5555Q
		3	7 voies		Forme U	gauche	7100	TMFC555Y
		3		1	Forme U	gauche	5700	TMFC555W
		4			Forme U	droite	5900	TMFC5555R
		4	14 voies		Forme U	droite	6200	TMFC5555QR
		3	7 voies		Forme U	droite	7100	TMFC555YR
<p>Levier , Bouton de verrouillage côté gauche</p>		3		1	Forme U	droite	5700	TMFC555WR
		3						
 <p>levier fixe à une main</p>		4			gauche	gauche	5600	TMFC5555A
		4	14 voies		gauche	gauche	5900	TMFC5555QA
		3	7 voies		gauche	gauche	6800	TMFC555YA
		3		1	gauche	gauche	5400	TMFC555WA
		4			droite	droite	5600	TMFC5555AAR
		4	14 voies		droite	droite	5900	TMFC5555QAAR
		3	7 voies		droite	droite	6800	TMFC555YAAR
<p>Levier , Bouton de verrouillage côté droit</p>		3		1	droite	droite	5400	TMFC555WAAR
		3						
 <p>levier détachable à une main</p>		4			gauche	gauche	5700	TMFC5555B
		4	14 voies		gauche	gauche	6000	TMFC5555QB
		3	7 voies		gauche	gauche	6900	TMFC555YB
		3		1	gauche	gauche	5500	TMFC555WB
		4			droite	droite	5700	TMFC5555BBR
		4	14 voies		droite	droite	6000	TMFC5555QBRR
		3	7 voies		droite	droite	6900	TMFC555YBBR
<p>Levier , Bouton de verrouillage côté droit</p>		3		1	droite	droite	5500	TMFC555WBBR
		3						

Cape de protection et vis de montage sont incluses dans la livraison.

Plaque mâle avec support parking (1/2")

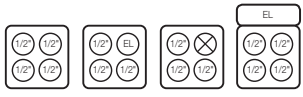



C-Line Standard

		Embout mâle 1/2"	Connecteur électrique (1 pc.)	Embout bouché 1/2"	Position levier	Bouton de verrouillage	Poids gr.	Référence
		4					5100	TMMC5555
		4	14 voies				5200	TMMC5555Q
		3	7 voies				5400	TMMC555Y
		3			1		4600	TMMC555W

Les vis de montage et la plaque support sont incluses dans la livraison.

Plaque femelle avec cape de protection (3/4" + 1/2")



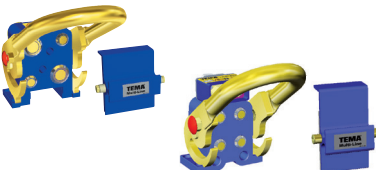
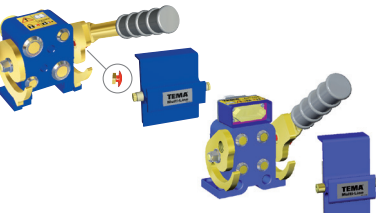
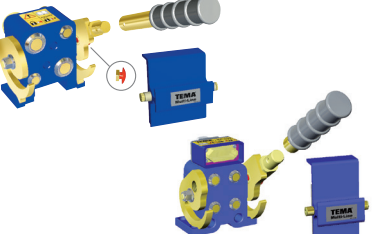

C-Line Standard

	   	Embout femelle 3/4"	Embout femelle 1/2"	Connecteur électrique (1 pc.)	Embout bouché 1/2"	Position levier	Bouton de verrouillage	Poids gr.	Référence
<p>levier à deux mains</p> 		2	2			Forme U	gauche	6600	TMFC7755
		2	2	14 voies		Forme U	gauche	6900	TMFC7755Q
		2	1	7 voies		Forme U	gauche	7800	TMFC775Y
		2	1		1	Forme U	gauche	6400	TMFC775W
		2	2			Forme U	droite	6600	TMFC7755R
		2	2	14 voies		Forme U	droite	6900	TMFC7755QR
		2	1	7 voies		Forme U	droite	7800	TMFC775YR
<p>Levier , Bouton de verrouillage côté gauche</p>		2	1		1	Forme U	droite	6400	TMFC775WR
	<p>levier fixe à une main</p> 	2	2			gauche	gauche	6300	TMFC7755A
		2	2	14 voies		gauche	gauche	6600	TMFC7755QA
		2	1	7 voies		gauche	gauche	7500	TMFC775YA
2		1		1	gauche	gauche	6100	TMFC775WA	
2		2			droite	droite	6300	TMFC7755AAR	
2		2	14 voies		droite	droite	6600	TMFC7755QAAR	
<p>Levier , Bouton de verrouillage côté droit</p>	2	1	7 voies		droite	droite	7500	TMFC775YAAR	
				1	droite	droite	6100	TMFC775WAAR	
	<p>levier détachable à une main</p> 	2	2			gauche	gauche	6400	TMFC7755B
2		2	14 voies		gauche	gauche	6900	TMFC7755QB	
2		1	7 voies		gauche	gauche	7600	TMFC775YB	
2		1		1	gauche	gauche	6200	TMFC775WB	
2		2			droite	droite	6400	TMFC7755BBR	
2		2	14 voies		droite	droite	6900	TMFC7755QBRR	
2		1	7 voies		droite	droite	7600	TMFC775YBBR	
<p>Levier , Bouton de verrouillage côté droit</p>				1	droite	droite	6200	TMFC775WBBR	

Cape de protection et vis de montage sont incluses dans la livraison.

Plaque mâle avec support parking (3/4" + 1/2")



C-Line Standard

	   	Embout mâle 3/4"	Embout mâle 1/2"	Connecteur électrique (1 pc.)	Embout bouché 1/2"	Position levier	Bouton de verrouillage	Poids gr.	Référence
		2	2					5600	TMMC7755
		2	2	14 voies				5700	TMMC7755Q
		2	1	7 voies				5900	TMMC775Y
		2	1		1			5100	TMMC775W

Les vis de montage et la plaque support sont incluses dans la livraison.

Plaque femelle avec cape de protection (3/4" + 1/2" + 3/8") C-Line Standard

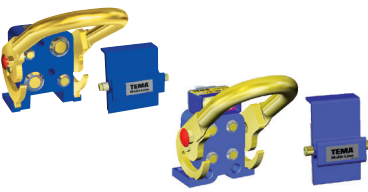
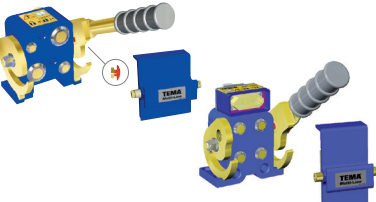

	Embout femelle 3/4"	Embout femelle 1/2"	Embout femelle 3/8"	Connecteur électrique (1 pc.)	Embout bouché 1/2"	Position levier	Bouton de verrouillage	Poids gr.	Référence
<p>levier à deux mains</p>  <p>Levier , Bouton de verrouillage côté gauche</p>	2	1	1			Forme U gauche		6600	TMFC7753
	2	1	1	14 voies		Forme U gauche		6900	TMFC7753Q
	2		1	7 voies		Forme U gauche		7800	TMFC77Y3
	2		1		1	Forme U gauche		6400	TMFC77W3
	2	1	1			Forme U droite		6600	TMFC7753R
	2	1	1	14 voies		Forme U droite		6900	TMFC7753QR
	2		1	7 voies		Forme U droite		7800	TMFC77Y3R
	2		1			Forme U droite		6400	TMFC77W3R
<p>levier fixe à une main</p>  <p>Levier , Bouton de verrouillage côté droit</p>	2	1	1			gauche	gauche	6300	TMFC7753A
	2	1	1	14 voies		gauche	gauche	6600	TMFC7753QA
	2		1	7 voies		gauche	gauche	7400	TMFC77Y3 A
	2		1		1	gauche	gauche	6100	TMFC77W3A
	2	1	1			droite	droite	6300	TMFC7753AAR
	2	1	1	14 voies		droite	droite	6600	TMFC7753QAAR
	2		1	7 voies		droite	droite	7400	TMFC77Y3AAR
	2		1		1	droite	droite	6100	TMFC77W3AAR
<p>levier détachable à une main</p>  <p>Levier , Bouton de verrouillage côté droit</p>	2	1	1			gauche	gauche	6400	TMFC7753B
	2	1	1	14 voies		gauche	gauche	6700	TMFC7753QB
	2		1	7 voies		gauche	gauche	7600	TMFC77Y3B
	2		1		1	gauche	gauche	6200	TMFC77W3B
	2	1	1			droite	droite	6400	TMFC7753BBR
	2	1	1	14 voies		droite	droite	6700	TMFC7753QBBR
	2		1	7 voies		droite	droite	7600	TMFC77Y3BBR
	2		1		1	droite	droite	6200	TMFC77W3BBR

Cape de protection et vis de montage sont incluses dans la livraison.

Plaque mâle avec support parking (3/4" + 1/2" + 3/8") C-Line Standard



	Embout mâle 3/4"	Embout mâle 1/2"	Embout mâle 3/8"	Connecteur électrique (1 pc.)	Embout bouché 1/2"	Position levier	Bouton de verrouillage	Poids gr.	Référence
	2	1	1					5300	TMMC7753
	2	1	1	14 voies				5400	TMMC7753Q
	2		1	7 voies				5700	TMMC77Y3
	2		1			1		4800	TMMC77W3

Les vis de montage et la plaque support sont incluses dans la livraison.

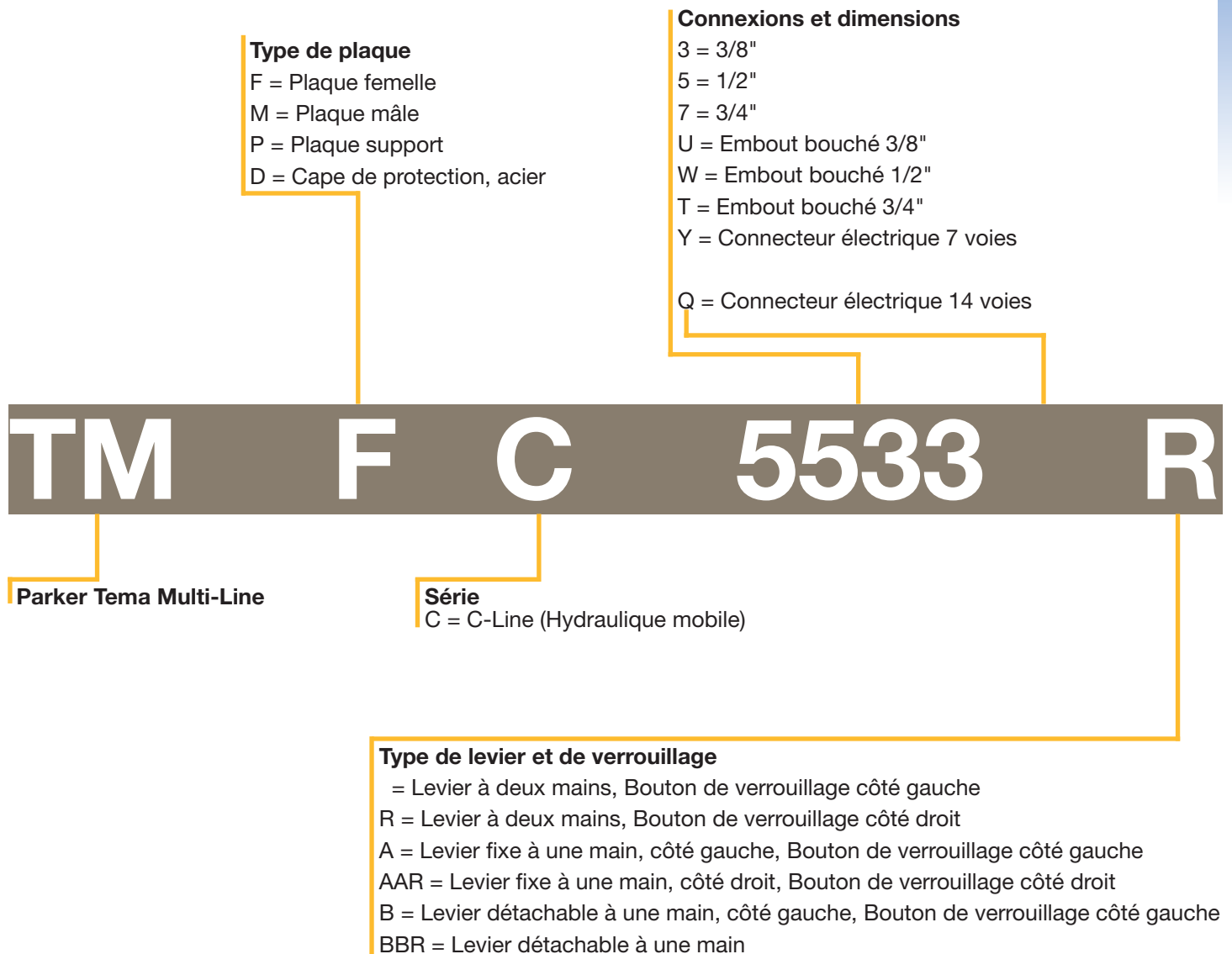









Plaque de support pour connecteur mâle

C-Line

	Référence plaques mâles	Version	Poids gr.	Référence support
	TMMC33Y	C-Line Compact	1100	TMPC555
	TMMC33W			
	TMMC55Y			
	TMMC55W			
	TMMC55	C-Line Compact	1500	TMPC77
	TMMC77			
	TMMC55Q	C-Line Compact	1600	TMPC77Q
	TMMC77Q			
	TMMC3333	C-Line Standard	1100	TMPC3333
	TMMC3333Q	C-Line Standard	1200	TMPC3333Q
	TMMC5533	C-Line Standard	1500	TMPC5533
	TMMC5Y33			
	TMMC5W33			

	Références plaques mâles	Version	Poids gr.	Référence support
	TMMC5533Q	C-Line Standard	1600	TMPC5533Q
	TMMC5555	C-Line Standard	1500	TMPC5555
	TMMC555Y			
	TMMC555W			
	TMMC5555Q	C-Line Standard	1600	TMPC5555Q
	TMMC7755	C-Line Standard	1500	TMPC7755
	TMMC775Y			
	TMMC775W			
	TMMC7755Q	C-Line Standard	1600	TMPC7755Q
	TMMC7753	C-Line Standard	1500	TMPC7753
	TMMC77Y3			
	TMMC77W3			
	TMMC7753Q	C-Line Standard	1600	TMPC7753Q

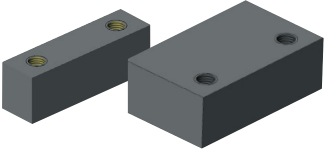
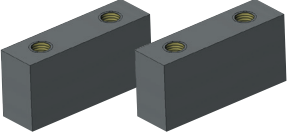
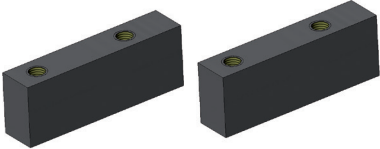

Couvercles de protection C-Line

	Description	Poids gr.	Référence
	C-Line Compact	400	TMDC1C-SP
	C-Line Standard	600	TMDC2-SP
	C-Line Standard 4 x 3/8"	400	TMDC1-SP
	C-Line Standard 4 x 3/8" Incl. Conn. Mâle 14 voies	500	TMDC1Q-SP
	C-Line Standard Incl. Conn. Mâle 14 voies	700	TMDC2Q-SP
	pour TMFC7753Q	700	TMDC2Q 7753-SP
	pour TMFC7755Q	700	TMDC2Q 7755-SP
	C-Line Compact 2 x 3/4" ou C-Line Compact 2 x 1/2"	500	TMDC3-SP
	C-Line Compact 2 x 3/4" ou C-Line Compact 2 x 1/2" Incl. Conn. Mâle 14 voies	500	TMDC3Q-SP

	Description	Poids gr.	Référence
	<p>Plaque universelle pour plaque coupleurs C-line compact - incl. deux supports de soudage et vis de montage pour la plaque femelle.</p>	200	TM-210K
	<p>Plaque universelle pour plaque support C-Line Standard 4 x 3/8" incl. deux supports de soudage et vis de montage pour la plaque support.</p> <p>Plaque universelle pour plaque support C-Line Compact - incl. deux supports de soudage et vis de montage pour la plaque support.</p>	300	TM-210K2
	<p>Kit universel d'installation comprenant deux plaques de soudage pour C-Line 2 x 1/2" + 2 x 3/4" incl. les vis correspondantes pour les plaques femelles du C-Line compact.</p>	300	TM-258K



Autres accessoires

C-Line

	Description	Poids gr.	Référence
	Levier détachable - Universel	250	TM-220-SP
	Levier détachable (4 x 3/8")	200	TM-242-SP
	Embout bouché 3/8" pour plaques femelles pages 85, 90	30	MF3810P6-PLUGG
	Embout bouché 3/8" pour plaques femelles pages 93	30	MF3810P7-PLUGG
	Embout bouché 3/8" pour plaques mâles	30	MF3821-PLUGG
	Embout bouché 1/2" pour plaques femelles pages 85, 90, 91	40	MF5010P6-PLUGG
	Embout bouché 1/2" pour plaques femelles pages 92, 93	50	MF5010P7-PLUGG
	Embout bouché 1/2" pour plaques mâles	40	MF5021-PLUGG
	Embout bouché 3/4" pour plaques femelles pages 87, 92, 93	20	DUT-466579
	Embout bouché 3/4" pour plaques mâles	20	DUT-466579



Contact électrique

C-Line

	Description	Poids gr.	Référence
Embout mâle 	Prise électrique mâle, court, 7 voies, incl. 5m de câble et le kit d'installation pour plaque femelle.	1900	TMEM2-P6-SP
	Prise électrique mâle, long, 7 voies, incl. 5m de câble et le kit d'installation pour plaque femelle.	1900	TMEM2-P7-SP
	Prise électrique femelle, 7 voies, incl. 3m de câble et le kit d'installation pour plaque mâle.	1200	TMEF2-SP
Fermeture 	Prise électrique mâle, court, 7 voies, sans câble, incl. le kit d'installation pour plaque femelle.	100	TMEM2-P6-00
	Prise électrique mâle, long, 7 voies, sans câble, incl. le kit d'installation pour plaque femelle.	200	TMEM2-P7-00
	Prise électrique femelle, 7 voies, sans câble incl. le kit d'installation pour plaque mâle.	100	TMEF2-00

Contact électrique

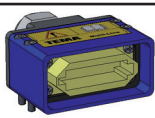
C-Line

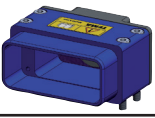
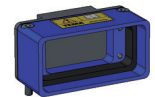
	Description	Poids gr.	Référence
	Prise électrique femelle, 14 voies, sans câble incl. le kit d'installation pour plaque femelle.	300	STA 1410
	Prise électrique mâle, 14 voies, sans câble incl. le kit d'installation pour plaque mâle.	300	STA 1420
	Cape de protection électrique avec kit d'installation pour plaque mâle.	100	STA 1415
	Cape de protection électrique avec kit d'installation pour plaque support.	100	STA 1425

Ensemble électrique complet

C-Line

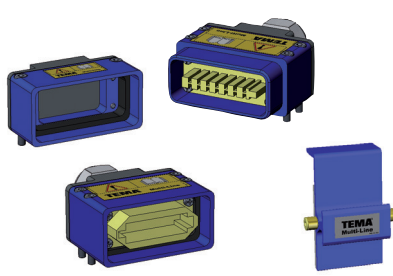
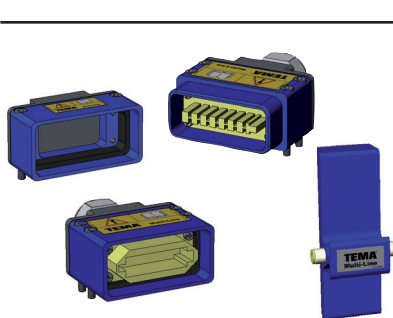
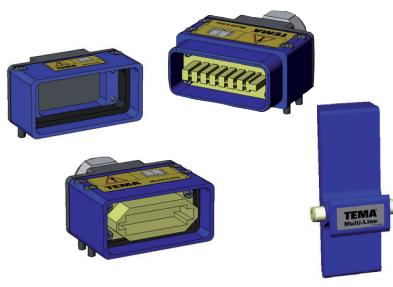
	Description	Poids gr.	Référence
	Ensemble électrique complet, 14 voies, pour la maintenance TMFC3333 et TMMC3333, incl. cape de protection TMDC1Q	1300	STA 14-K1
	Ensemble électrique complet, 14 voies, pour la maintenance TMFC5533, TMMC5533 et TMFC5555, TMMC5555, incl. cape de protection TMDC2Q.	1300	STA 14-K21
	Ensemble électrique complet, 14 voies, pour la maintenance TMFC 7755 et TMMC7755, incl. cape de protection TMDC2W7755.	1300	STA 14-K22
	Ensemble électrique complet, 14 voies, pour la maintenance TMFC 7753 et TMMC7753, incl. cape de protection TMDC2Q7753.	1300	STA 14-K23
	Ensemble électrique complet, 14 voies, pour la maintenance TMFC55..., TMMC55 et TMFC77..., TMMC77, incl. cape de protection TMDC3Q.	1300	STA 14-K3







Câble électrique pour 14 voies

C-Line

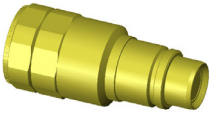
	Description	Poids gr.	Référence
	Câble électrique pour 14 voies , 18 x 0,75 mm ² , PUR TMPU, mètre linéaire.	200	CAB18x075
	Câble électrique pour 14 voies , 18 x 1,5 mm ² , PUR TMPU, mètre linéaire.	400	CAB18x150

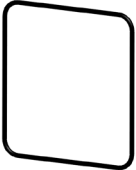
Pièces détachées pour plaque mâle

C-Line

	Description	Poids gr.	Référence
	Embout mâle 3/8"	300	MF3821-SP
	Embout mâle 1/2"	500	MF5021-SP
	Embout mâle 3/4"	800	MF7521-SP
	Kit joints pour MF3821 (3/8")	1	MF3800-PSPU
	Kit joints pour MF5021 (1/2")	2	MF5000-PSPU
	Kit joints pour MF7521 (3/4")	2	MF7500-PSPU
	Doigt de guidage avec écrou	80	TM-101-SP
	Joint externe pour C-line Standard et Compact avec 2 coupleurs	5	TM-133-SP
	Joint externe pour C-line Compact avec 3 coupleurs	5	TM-204-SP
	Joint torique ext. C-Line Standard 4 x 3/8"	2	TM-230-SP
	Boucle caoutchouc pour plaque support. 2 boucles avec rondelle et vis.	50	TM-158-SP
	Prise électrique mâle, 14 voies	30	STA14F-SP

	Description	Poids gr.	Référence
	Embout femelle 3/8"	200	MF3810-SP
	Embout femelle 1/2"	200	MF5010-SP
	Embout femelle 3/4"	600	MF7510-SP
	Embout femelle 3/8" long; toutes les versions avec 3/4"	200	MF3810 P7-SP
	Embout femelle 1/2" long; toutes les versions avec 3/4" et C-line Compact 1/2" jusqu'à 3/4"	300	MF5010 P7-SP
	Dispositif de verrouillage	30	TM-219-SP
	Dispositif de verrouillage 4 x 3/8"	30	TM-231-SP
	Bouton de verrouillage	30	TM-103-SP
	Douille rotative pour bras de levier	290	TM-261-SP
	Prise électrique femelle, 14 voies	40	STA14S-SP
	Pressure screw	50	GN615KSNM8-SP
	Smalley ring	10	SW13R-SP
	Bushing	5	TM-187-SP

**Caractéristiques techniques**

Coupleur haute pression - jusqu'à 700 bar. Verrouillage par vissage.

Avantages

- Haute résistance aux sollicitations hydrauliques et mécaniques grâce au verrouillage par vissage.
- La version avec obturation à bille peut être connectée avec la version avec obturation à clapet avec un faible impact sur la perte de charge et le débit.

Applications

- Vérins hydrauliques portables
- Vérins pour dispositifs de serrage
- Outils de serrage
- Equipement de secours

Températures d'utilisation

-30°C jusqu'à +110°C (NBR)
-30°C jusqu'à +80°C (Polyuréthane)

Pression d'utilisation

Taille	Pression de service max. connecté
1/4"	700 bar
3/8"	700 bar

Matériau embout femelle	Standard
Corps	Acier
Douille	Acier
Clapet	Acier
Ressorts	Acier
Joints 1/4"	NBR
Joints 3/8"	Polyuréthane
Partie filetée	Acier

Matériau embout mâle	Standard
Corps	Acier
Clapet	Acier
Joints 1/4"	NBR
Joints 3/8"	Polyuréthane
Joints	NBR
Support de clapet	Acier

Version en acier inoxydable avec filetage BSPP disponible sur demande.

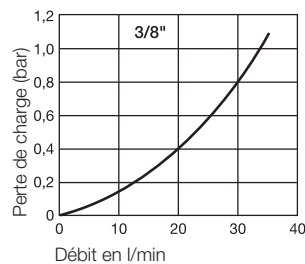
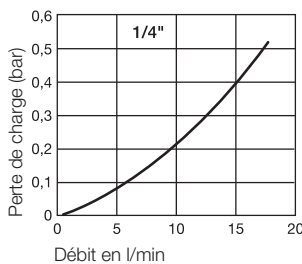
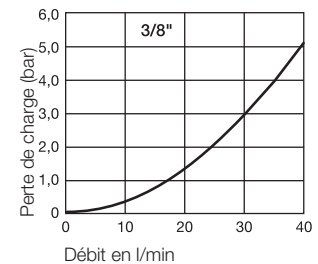
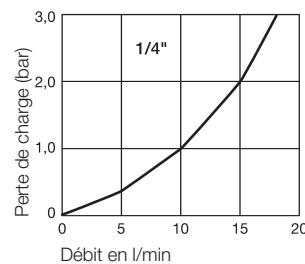
Débit avec huile de viscosité 43cSt à 38°C suivant ISO 7241-2 - 2000**Obturation à bille****Obturation à clapet**

Embout femelle

3000 Série

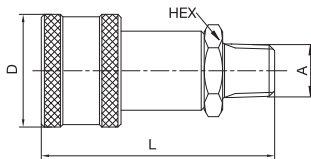
	Taille	Filetage A	Hex	L mm	D mm	D1 mm	Obturation	Poids gr.	Référence	
 <p>Filetage NPTF</p>	1/4"	1/4"	22 mm	60,5	28,5		Bille	115	3050-2	
	1/4"	1/4"	22 mm	60,5	29		Clapet	121	3050-2P	
	3/8"	3/8"	24 mm	72	35		Bille	220	3050-3	
	3/8"	3/8"	1"	73	35		Clapet	225	3050-3P	

Embout mâle

Série 3000

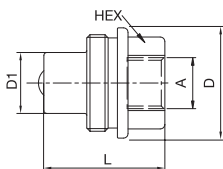
	Taille	Filetage A	Hex mm	L mm	D mm	D1 mm	Obturation	Poids gr.	Référence	
 <p>Tarudage NPTF</p>	1/4"	1/4"	19	32	28	15,8	Bille	70	3010-2	
	1/4"	1/4"	27	32	31	15,8	Clapet	85	3010-2P	
	3/8"	3/8"	32	38	35	19,0	Bille	115	3010-3	
	3/8"	3/8"	32	35	36,8	19,0	Clapet	110	3010-3P	

Bouchon

3000 Série

	Taille	Version	Référence	
	1/4"	pour embout femelle	3005-2	
	3/8"	pour embout femelle	3005-3	
	1/4"	pour embout mâle	3009-2	
	3/8"	pour embout mâle	3009-3	

Pochette joints

3000 Série

	Taille	Matériau	Référence
	1/4"	NBR	JT020114N0552
	3/8"	Polyuréthane	JT01U28-18.72QE



Domaine d'application



Caractéristiques techniques

Les coupleurs de la série FF ont une double obturation, sont à faces planes et sont connectables d'une seule main. Il n'y a pas de perte d'huile, ni d'inclusion d'air dans le système à la déconnexion.

Avantages

- Coupleurs à faces planes avec perte de charge réduite.
- Manœuvrable d'une seule main.
- Pas de perte d'huile pendant la déconnexion.
- Bague de verrouillage pour éviter une déconnexion accidentelle.
- Double sécurité grâce au double joint d'interface
- Disponible en version avec éliminateur de pression, ex.: la connexion est possible avec une pression statique résiduelle jusqu'à la pression maxi de service.

Pression d'utilisation

Voir tableau.

Températures d'utilisation

-30°C jusqu'à +100°C (NBR) selon le fluide.

Des joints spéciaux sont disponibles sur demande (voir page 6).

Obturations disponibles



Matériau embout femelle	Standard / Eliminateur de pression
Corps	Acier, nitrocarburé
Douille	Acier, trempé, zingué, passivé, verni
Bague de verrouillage	Laiton, zingué, passivé noir, verni
Clapet	Acier, zingué, passivé, verni
Ressorts	AISI 301
Billes	AISI 420 C
Joints	NBR/PUR
Support de clapet	Acier, zingué jaune, verni
Partie fileté	Acier, zingué, passivé, verni
Matériau embout mâle	Standard / Eliminateur de pression
Corps	Acier, trempé, zingué, passivé, verni
Clapet	Acier, nitrocarburé
Ressorts	AISI 301
Joints	NBR/PUR
Support de clapet	Laiton, durci
Partie fileté	Acier, zingué, passivé, verni

Débit avec huile de viscosité 32cSt à 40°C suivant ISO 7241-2 - 2000

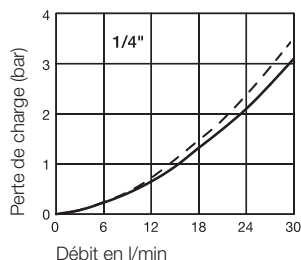

Embout femelle

Série FF2500

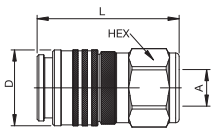
	Taille	Filetage A	Hex mm	L mm	D mm	Pression d'utilisation connecté (bar)	Version	Joint	Référence
 <p>Tarudage</p>	1/4"	G 1/4	27	65	30	800	Standard	NBR/PUR	FF2510

Embout mâle

Série FF2500

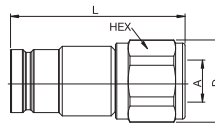
	Taille	Filetage A	Hex mm	L mm	D mm	Pression d'utilisation connecté (bar)	Version	Joint	Référence
 <p>Tarudage</p>	1/4"	G 1/4	25	74	28	800	Standard	NBR/PUR	FF2520

Embout mâle

Série FF2500

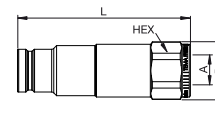
	Taille	Filetage A	Hex mm	L mm	D mm	Pression d'utilisation connecté (bar)	Version	Joint	Référence
 <p>PE Tarudage</p>	1/4"	G 1/4	25	99,2	28	800	éliminateur de pression	NBR/PUR	FF2521

Bouchon

Série FF2500

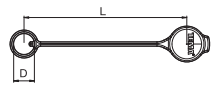
	Taille	Version	L mm	D mm	Matériau	Couleur	Référence
	1/4"	pour embout femelle	190	24	PVC	Bleu	FF2516
	1/4"	pour embout mâle	190	24	PVC	Bleu	FF2526

Pochette joints

Série FF2500

	Taille	Version	Matériau	Référence
	1/4"	pour embout mâle	NBR	FF2500-PSNPU

**Caractéristiques techniques**

Les coupleurs très haute pression Tema ont été spécialement développés pour des utilisations sur des outillages industriels, des engins de déneigement ou des bancs d'essais. Les pièces de cette série sont en acier zingué. L'embout mâle et la douille sont en acier trempé, zingué. Ces coupleurs peuvent être livrés avec ou sans système de sécurité.

Avantages

- Grand débit, grâce à un clapet profilé.
- L'étanchéité de l'embout mâle par joint de clapet en Polymère garantit une absolue étanchéité, même après de multiples connexions.
- Les coupleurs très haute pression Tema sont fournis systématiquement avec les bouchons et capuchons de protection.

Joint

Du corps: Bague BS
De l'embout mâle: Bague BS ou cône interne

Pression d'utilisation

1000 bar

Températures d'utilisation

-30°C jusqu'à +100°C (NBR) selon le fluide.
Des joints spéciaux sont disponibles sur demande (voir page 6).

Obturations disponibles**Domaine d'application**

Matériau embout femelle	Standard
Corps	Acier, zingué, passivé, verni
Douille	Acier, trempé, zingué, passivé, verni
Clapet	Acier, zingué, passivé, verni
Ressorts	AISI 302
Billes	AISI 420 C
Joints	NBR
Douille interne	POM
Matériau embout mâle	Standard
Corps	Acier, trempé, zingué, passivé, verni
Clapet	Acier, zingué, passivé, verni
Ressorts	AISI 302
Joints	NBR
Guide de clapet	Acier, zingué, passivé, verni

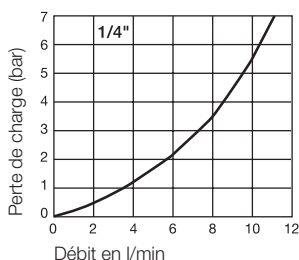
Débit avec huile de viscosité 32cSt à 40°C suivant ISO 7241-2 - 2000

Embout femelle

Série HP1000

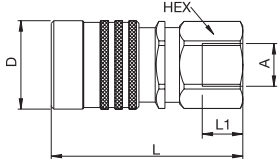
	Filetage A	Hex mm	L mm	L1 mm	D mm	Verrouillage de sécurité	Pression d'utilisation connecté (bar)	Press. Service déconnecté (bar)	Press. Éclatement connecté (bar)	Référence
 <p>Taraudage</p>	G 1/4	24	59	12	27	sans	1000	1000	>3000	HP1010 4131
	G 1/4	24	59	12	27	avec	1000	1000	>3000	HP1010 4132
	1/4"-18 NPTF	24	59	12	27	sans	1000	1000	>3000	HP1010 5131
	1/4"-18 NPTF	24	59	12	27	avec	1000	1000	>3000	HP1010 5132
	G 3/8	24	59	12	27	sans	1000	1000	>3000	HP1010 4171
	G 3/8	24	59	12	27	avec	1000	1000	>3000	HP1010 4172
	3/8"-18 NPTF	24	59	13	27	sans	1000	1000	>3000	HP1010 5171
	3/8"-18 NPTF	24	59	13	27	avec	1000	1000	>3000	HP1010 5172

Embout mâle

Série HP1000

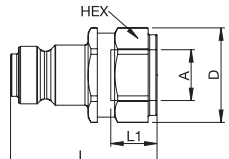
	Filetage A	Hex mm	L mm	L1 mm	D mm	Verrouillage de sécurité	Pression d'utilisation connecté (bar)	Press. Service déconnecté (bar)	Press. Éclatement connecté (bar)	Référence	
 <p>Taraudage</p>	G 1/4	22	37	12	24,5		1000	1000	>3000	HP1020 413	
	1/4"-18 NPTF	22	37	12	24,5		1000	1000	>3000	HP1020 513	
	G 3/8	24	37	12	24,5		1000	1000	>3000	HP1020 417	
	3/8"-18 NPTF	24	37	13	24,5		1000	1000	>3000	HP1020 517	

Bouchon

Série HP1000

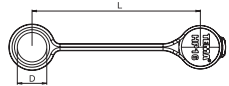
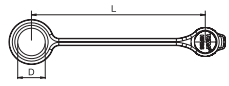
	Version	L mm	D mm	Matériau	Couleur	Référence
	pour embout femelle	120	21	PVC	Bleu	HP16
	pour embout femelle	125	21	Aluminium	Rouge	HP16ARD
	pour embout mâle	120	19	PVC	Blue	HP26
	pour embout mâle	140	19	Aluminium	Rouge	HP26ARD

**Caractéristiques techniques**

Les coupleurs très haute pression Tema ont été spécialement développés pour des utilisations sur des outillages industriels, des engins de déneigement ou des bancs d'essais. Les pièces de cette série sont en acier zingué, passivé noir. L'embout mâle et la douille sont en acier trempé, zingué et passivé noir. Ces coupleurs peuvent être livrés avec ou sans système de sécurité.

Avantages

- Grand débit, grâce à un clapet profilé.
- L'étanchéité de l'embout mâle par joint de clapet en Polymère garantit une absolue étanchéité, même après de multiples connexions.
- Les coupleurs très haute pression Tema sont fournis systématiquement avec les bouchons et capuchons de protection.

Joint

Etanchéité métal métal sur cône.

Pression d'utilisation

1500 bar

Températures d'utilisation

-30°C jusqu'à +100°C (NBR) selon le fluide. Des joints spéciaux sont disponibles sur demande (voir page 6).

Obturations disponibles**Domaine d'application**

Matériau embout femelle	Standard
Corps	Acier, carbonitruré, passivé noir, verni
Douille	Acier, trempé, zingué, passivé noir, verni
Clapet	Acier, zingué, passivé, verni
Ressorts	AISI 302
Billes	AISI 420 C
Joints	NBR
Douille interne	POM
Matériau embout mâle	Standard
Corps	Acier, trempé, zingué, passivé noir, verni
Clapet	Acier, zingué, passivé, verni
Ressorts	AISI 302
Joints	NBR
Guide de clapet	Acier, zingué, passivé, verni

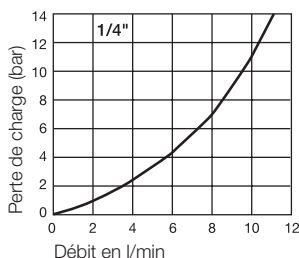
Débit avec huile de viscosité 32cSt à 40°C suivant ISO 7241-2 - 2000

Embout femelle

Série HP1500

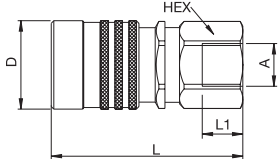
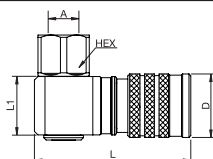
	Filetage A	Hex mm	L mm	L1 mm	D mm	Verrouillage de sécurité	Pression d'utilisation connecté (bar)	Press. Service déconnecté (bar)	Press. Éclatement connecté (bar)	Référence
 <p>Taroudage</p>	G 1/4	24	59	12	27	sans	1500	1500	>3500	HP1510 4131
	G 1/4	24	59	12	27	avec	1500	1500	>3500	HP1510 4132
	1/4"-18 NPTF	24	59	12	27	sans	1500	1500	>3500	HP1510 5131
	1/4"-18 NPTF	24	59	12	27	avec	1500	1500	>3500	HP1510 5132
	G 3/8	24	59	12	27	sans	1500	1500	>3500	HP1510 4171
	G 3/8	24	59	12	27	avec	1500	1500	>3500	HP1510 4172
	3/8"-18 NPTF	24	59	13	27	sans	1500	1500	>3500	HP1510 5171
3/8"-18 NPTF	24	59	13	27	avec	1500	1500	>3500	HP1510 5172	
 <p>Taroudage 90°</p>	G 1/4	22	67	45	27,2	with	1500	1500	>3500	HP1510 4131S90

Embout mâle

Série HP1500

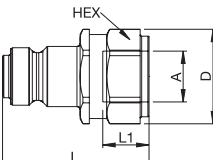
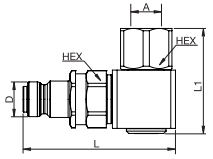
	Filetage A	Hex mm	L mm	L1 mm	D mm	Verrouillage de sécurité	Pression d'utilisation connecté (bar)	Press. Service déconnecté (bar)	Press. Éclatement connecté (bar)	Référence
 <p>Taroudage</p>	G 1/4	22	38	12	24,5		1500	1500	>3500	HP1520 413
	1/4"-18 NPTF	22	38	12	24,5		1500	1500	>3500	HP1520 513
 <p>Taroudage 90°</p>	G 1/4	22	65	45	14,9		1500	1500	>3500	HP1520 413S90

Bouchon

Série HP1500

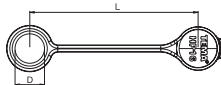
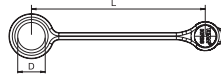
	Version	L mm	D mm	Matériau	Couleur	Référence
	pour embout femelle	120	21	PVC	Blue	HP16
	pour embout femelle	125	21	Aluminium	Red	HP16ARD
	pour embout mâle	120	19	PVC	Blue	HP26
	pour embout mâle	140	19	Aluminium	Red	HP26ARD



Caractéristiques techniques

Le coupleur haute pression Tema a été spécialement développé pour une utilisation dans les machines industrielles, les appareils de sauvetage et les équipements d'essais. Ce coupleur peut être fourni avec ou sans verrou de sécurité.

Avantages

- Débit élevé résultant d'une conception optimisée de la valve.
- Les coupleurs haute pression Tema sont fournis avec des bouchons anti-poussière (inclus).
- Sec à la déconnexion : sans perte d'huile pendant la déconnexion, ni inclusion d'air pendant la connexion.
- L'embout peut supporter la pression statique en position déconnectée, jusqu'à la pression de service maximale.

Pression d'utilisation
2500 bar

Températures d'utilisation
-30°C jusqu'à +100°C (NBR) selon le fluide.
Des joints spéciaux sont disponibles sur demande (voir page 6).

Débit
4.5 l/min @ 4 bar dP

Obturations disponibles



Domaine d'application



Matériau embout femelle	Standard
Corps	Acier, zingué, passivé, verni
Partie filetée	Acier, zingué, passivé, verni
Douille	Acier, trempé, zingué, passivé, verni
Clapet	Acier, zingué, passivé, verni
Ressorts	AISI 302
Billes	AISI 420 C
Joints	NBR
Douille interne	POM
Matériau embout mâle	Standard
Corps	Acier, durci, revêtement en zinc-nickel, passivé, étanche
Clapet	Acier, zingué, passivé, verni
Ressorts	AISI 302
Joints	NBR
Guide de clapet	Acier, zingué, passivé

Débit avec huile de viscosité 32cSt à 40°C suivant ISO 7241-2 - 2000

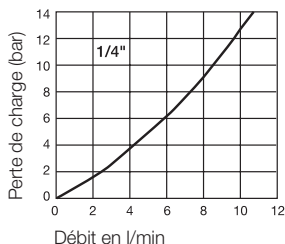

Embout femelle**Série HP2500**

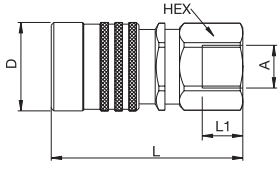
	Filetage A	Hex mm	L mm	L1 mm	D mm	Verrouillage de sécurité	Pression d'utilisation connecté (bar)	Press. Service déconnecté (bar)	Press. Éclatement connecté (bar)	Référence
 <p>Taroudage</p>	G 1/4	24	64	12	30	sans	2500	2500	>5000	HP2510 4131

Embout mâle**Série HP2500**

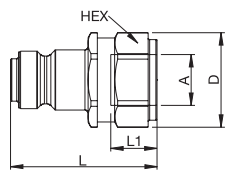
	Filetage A	Hex mm	L mm	L1 mm	D mm	Verrouillage de sécurité	Pression d'utilisation connecté (bar)	Press. Service déconnecté (bar)	Press. Éclatement connecté (bar)	Référence
 <p>Taroudage</p>	G 1/4	22	38	12	24,5		2500	2500	>5000	HP2520 413

Bouchon**Série HP2500**

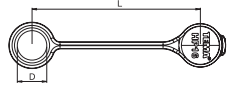
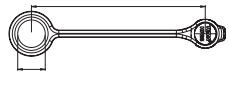
	Version	L mm	D mm	Matériau	Couleur	Référence
	pour embout femelle	120	21	PVC	Bleu	HP161
	pour embout mâle	120	19	PVC	Bleu	HP 26

Jusqu'à 2000 bar

Adapteurs Série HP



Caractéristiques techniques

Gamme d'adapteurs développés pour les séries HP1000 et HP1500.

Avantages

Ces adapteurs rendent les séries HP plus facilement connectables sur différentes configurations de raccordement.

Joints

Voir tableau.

Pression d'utilisation

de 1000 bar jusqu'à 2000 bar

Températures d'utilisation

-30°C jusqu'à +100°C

Matériau

Adapteurs

Standard

Acier, zingué et passivé

Adapteurs haute pression

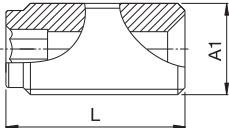
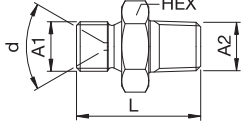
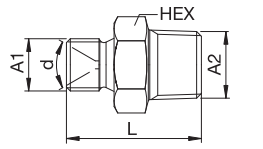
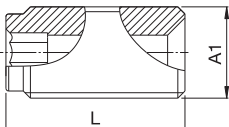
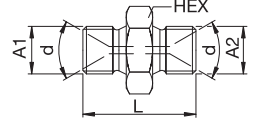
	Filetage A1	Joint 1	Filetage A2	Joint 2	Hex mm	L mm	Pression d'utilisation bar	Référence
	G 1/4	Caoutchouc /acier				25	1000	HP13-01
	G 1/4	Caoutchouc /acier	R 1/4	dans les filetages	21	33	1000	HP13-03
	G 1/4	Caoutchouc /acier	3/8-18 NPTF	dans les filetages	21	34	1500	HP13-04
	G 1/4	Caoutchouc /acier				25	1500	HP13-06
	G 1/4	Cône interne 60°	G 1/4	Cône interne 60°	21	31,3	2000	HP13-07



Taille

1/4"

1379 bar

Série 77

**Caractéristiques techniques**

La série Parker Snap-tite 77 est conçue pour des pressions de service de 1379 bar maxi. Disponible en acier inoxydable.

Avantages

- Sec à la déconnexion avec perte minimale de fluide
- Gamme étendue de raccords
- Mécanisme de verrouillage à crémaillère empêchant tout effet « Brinell » des billes
- Fonctionnalité de sécurité : sécurité de verrouillage interne

Applications

- Bancs d'essais hydrauliques
- Épreuves hydrauliques
- Forage et production en mer

Pression d'utilisation

Voir tableau.

Températures d'utilisation

-35°C jusqu'à +120°C (NBR)
-26°C jusqu'à +204°C (FKM)
-56°C jusqu'à +120°C (EPR)
selon le fluide.

La série 77 est aussi disponible avec un joint FKM ou EPR. Ajouter le suffixe **V** pour FKM et le suffixe **E** pour EPR, comme référence, par ex. **S77C4-4FV**.

Matériau embout femelle	Inox
Corps	Certifié AISI 316 double
Douille	Certifié AISI 316 double
Circlips	Delrin
Clapet	Résistance contrôlée AISI 316
Ressorts	17-7
Verrous à crémaillère	AISI 316
Joints	NBR
Support de clapet	Résistance contrôlée AISI 316
Matériau embout mâle	Inox
Corps	Résistance contrôlée AISI 316
Clapet	Résistance contrôlée AISI 316
Ressorts	17-7
Joints	NBR
Support de clapet	Résistance contrôlée AISI 316

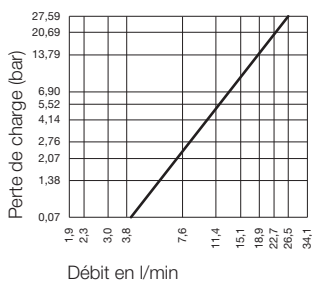
Débit avec fluide hydraulique MIL-H-6083 à 32 °C +/- 1,5 °C

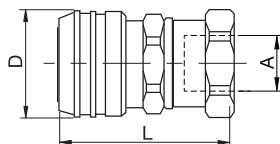

Taraudage

Taille	Filetage A	L mm	D mm	Poids kg	Pression maxi de service en (bar)	Référence
1/4"	1/4-18 NPTF	80,82	36,58	0,55	689	S77C4-4F
1/4"	9/16-18 UNF-2B	80,82	36,58	0,55	1379	S77C4-SF375CX
1/4"	13/16-16 UNF-2B	83,36	36,58	0,55	1379	S77C4-SF562CX
1/4"	9/16-18 UNF-2A	84,12	36,58	0,55	1379	S77C4-SM375CX
1/4"	13/16-16 UNF-2A	87,17	36,58	0,55	1379	S77C4-SM562CX
1/4"	9/16-18 UNF-2B	73,20	36,58	0,55	1379	S77C4-F250C
1/4"	9/16-18 UNF-2A	79,30	36,58	0,55	1379	S77C4-M250C
1/4"	3/4-16 UNF-2A	77,77	36,58	0,55	1379	S77C4-RH12
1/4"	1 1/8"-12 UNF-2A	90,22	36,58	0,55	1379	S77C4-M562C
1/4"	9/16-18 UNF-2A	74,47	36,58	0,55	1379	S77C4-RH9
1/4"	1-12 UNF-2A	81,58	36,58	0,55	1379	S77C4-RH16

Embout mâle

Série 77 Inox

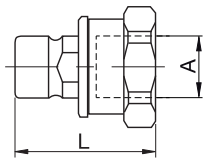
	Taille	Filetage A	L mm	D mm	Poids kg	Pression maxi de service en (bar)	Référence
 <p>Taroudage</p>	1/4"	1/4-18 NPTF	63,20		0,20	689	S77N4-4F
	1/4"	9/16-18 UNF-2B	63,20		0,20	1379	S77N4-SF375CX
	1/4"	13/16-16 UNF-2B	65,74		0,20	1379	S77N4-SF562CX
	1/4"	9/16-18 UNF-2A	66,50		0,20	1379	S77N4-SM375CX
	1/4"	13/16-16 UNF-2A	69,55		0,20	1379	S77N4-SM562CX
	1/4"	9/16-18 UNF-2B	55,58		0,20	1379	S77N4-F250C
	1/4"	9/16-18 UNF-2A	61,68		0,20	1379	S77N4-M250C
	1/4"	3/4-16 UNF-2A	60,15		0,20	1379	S77N4-RH12
	1/4"	1 1/8"-12 UNF-2A	72,60		0,20	1379	S77N4-M562C
	1/4"	9/16-18 UNF-2A	56,85		0,20	1379	S77N4-RH9
	1/4"	1-12 UNF-2A	63,96		0,20	1379	S77N4-RH16



Taille

1/4"

3000 bar

Série 73

**Caractéristiques techniques**

La série Parker Snap-tite 73 est conçue pour des pressions de service de 3 000 bar maxi. Disponible en acier inoxydable.

Avantages

- Conception résistante aux pressions élevées
- Bague de verrouillage pour empêcher toute déconnexion accidentelle

Applications

- Jet d'eau
- Décapage au jet d'eau haute pression
- Injection dans les gisements de pétrole
- Systèmes d'essais haute pression

Pression d'utilisation

Voir tableau.

Températures d'utilisation

-26°C jusqu'à +204°C (FKM)
-56°C jusqu'à +120°C (EPR)
selon le fluide.

La série 73 est aussi disponible avec un joint EPR.

Ajouter le suffixe **E** pour EPR, comme référence, par ex.

SV73C4-4FE.

Matériau embout femelle	Inox
Corps	15-5 PH
Douille	15-5 PH
Circlips	Nylon
Clapet	AISI 316
Ressorts	AISI 302/ 17-7
Billes	440 C
Joints	FKM
Support de clapet	AISI 316
Adaptateur	15-5 PH
Matériau embout mâle	Inox
Corps	15-5 PH
Clapet	AISI 316
Ressorts	AISI 302
Joints	Nylon
Support de clapet	AISI 316
Adaptateur	15-5 PH

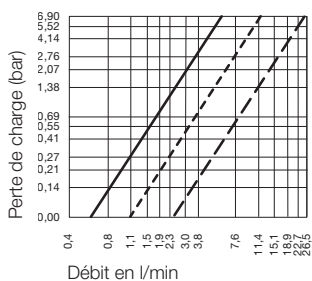
Débit avec de l'eau

— F250C
- - - F375C
- · - F562C

Embout femelle

Série 73 Inox

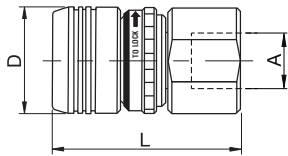

Tarudage

Taille	Filetage A	L mm	D mm	Poids kg	Pression maxi de service en (bar)	Référence
1/4"	1/4-18 NPTF	86,36	38,10	0,60	689	SV73C4-4F
1/4"	9/16-18 UNF-2B	86,36	38,10	0,60	1379	SV73C4-SF375CX
1/4"	13/16-16 UNF-2B	88,90	38,10	0,60	1379	SV73C4-SF562CX
1/4"	9/16-18 UNF-2A	89,66	38,10	0,60	1379	SV73C4-SM375CX
1/4"	13/16-16 UNF-2A	92,71	38,10	0,60	1379	SV73C4-SM562CX
1/4"	9/16-18 UNF-2B	78,74	38,10	0,60	3000	SV73C4-F250C
1/4"	9/16-18 UNF-2A	84,84	38,10	0,60	3000	SV73C4-M250C
1/4"	3/4-16 UNF-2A	83,31	38,10	0,60	3000	SV73C4-RH12
1/4"	1-1/8"-12 UNF-2A	95,76	38,10	0,60	3000	SV73C4-M562C
1/4"	9/16-18 UNF-2A	80,01	38,10	0,60	3000	SV73C4-RH9
1/4"	1-12 UNF-2A	87,12	38,10	0,60	3000	SV73C4-RH16

Embout mâle

Série 73 Inox

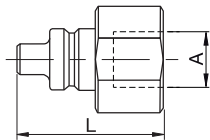

Tarudage

Taille	Filetage A	L mm	D mm	Poids kg	Pression maxi de service en (bar)	Référence
1/4"	1/4-18 NPTF	72,64		0,30	689	SV73N4-4F
1/4"	9/16-18 UNF-2B	72,64		0,30	1379	SV73N4-SF375CX
1/4"	13/16-16 UNF-2B	75,18		0,30	1379	SV73N4-SF562CX
1/4"	9/16-18 UNF-2A	75,94		0,30	1379	SV73N4-SM375CX
1/4"	13/16-16 UNF-2A	78,99		0,30	1379	SV73N4-SM562CX
1/4"	9/16-18 UNF-2B	65,02		0,30	3000	SV73N4-F250C
1/4"	9/16-18 UNF-2A	71,12		0,30	3000	SV73N4-M250C
1/4"	3/4-16 UNF-2A	69,59		0,30	3000	SV73N4-RH12
1/4"	1-1/8"-12 UNF-2A	82,04		0,30	3000	SV73N4-M562C
1/4"	9/16-18 UNF-2A	66,29		0,30	3000	SV73N4-RH9
1/4"	1-12 UNF-2A	73,40		0,30	3000	SV73N4-RH16

**Caractéristiques techniques**

De par sa conception, le Système 100 de Tema permet de contrôler aussi bien des surpressions statiques ou dynamiques que des dépressions. Son dispositif de purge intégré (de série) permet d'éliminer facilement les éventuelles inclusions de bulles d'air et garantit un affichage précis de la mesure, notamment en cas de pressions dynamiques. Les embouts de mesure sont proposés avec différentes possibilités de raccordement. Leurs faibles dimensions autorisent un montage aisé sur l'équipement. De plus, de par leur conception et le choix des matériaux, ces embouts ne nécessitent aucun entretien. Le dispositif de mesure avec le manomètre est équi-

pé d'un coupleur rapide Tema qui permet un raccordement instantané à l'embout de mesure. Grâce à l'obturateur interne intégré dans l'embout et dans le corps de raccord, le Système 100 limite au maximum les fuites, tant lors du branchement que lors du débranchement. Afin de permettre les mesures à distance, nous proposons un flexible de rallonge qui se monte entre l'embout de mesure et le système de mesure. Grâce à son vaste assortiment de raccords et d'embouts de transition (adaptateurs), le Système 100 Tema est un système de mesure polyvalent et flexible.

Pression de service maximale

Embout de mesure 120: 400 bar
Autres pièce: 600 bar

Ensemble complet pour hydraulique**Système 100**

	Description	Référence
Présenté dans un coffret en plastique, L'ensemble complet Système 100 comprend les éléments suivants:	Ensemble complet sans manomètre	101
	Ensemble complet avec 1 manomètre -1 à +1,5 bar	104
	Ensemble complet avec 1 manomètre 0 à +25 bar	112
	Ensemble complet avec 1 manomètre 0 à +60 bar	114-QC
	Ensemble complet avec 1 manomètre 0 à +250 bar	107-QC
	Ensemble complet avec 1 manomètre 0 à +400 bar	108
	Ensemble complet avec 1 manomètre 0 à +600 bar	109-QC
1 Poignée de mesure 101-2 et manomètre au choix*		
1 Embout de mesure 120		
1 Embout de mesure 130, longueur 2,5 m, complet		
1 Adaptateur 135, G 1/4" femelle x G 1/8" mâle		
1 Adaptateur 136, G 1/8" femelle x G 1/4" mâle		
Le coffret de mesure peut en outre accueillir deux autres manomètres ainsi qu'un adaptateur 138. Si vous souhaitez deux manomètres, la référence est alors par ex. 107-08 (Ensemble complet avec un manomètre 0-250 bars et un monomètre 0-400 bars).		
* Si vous souhaitez la poignée de mesure 101-21A à la place du modèle 101-2, il suffit de le préciser à la commande.		

Embouts mâles de mesure

Caractéristiques techniques

Grâce à leur conception très élaborée, les embouts de mesure sont des composants particulièrement fiables de notre dispositif de mesure. Ils sont fabriqués en acier trempé. Les embouts de mesure ne nécessitent aucun entretien et conviennent pour des températures de -40°C à +110°C. Le clapet anti-retour intégré assure l'étanchéité au vide jusqu'à 90%. Toutes les pièces mécaniques internes de l'embout de mesure sont fabriquées dans des matériaux insensibles à la rouille. Les embouts de mesure sont disponibles avec deux différents types de capuchons de protection.

- Etanchéité parfaite
- Absence d'entretien
- Etanchéité métal/métal

Type d'étanchéité A



Type d'étanchéité B



Pression de travail maximale

Embout de mesure 120: 400 bar
Autres pièces: 600 bar



Embouts mâles de mesure

Système 100

Filetage A	Description	Type de joint	L mm	L1 mm	HEX mm	Poids gr.	Référence
G 1/8	avec cape plastique	A	29	7,5	15	20	120
G 1/8	avec cape métallique	A	29	7,5	15	20	120-126
G 1/4	avec cape plastique	A	36	11	18	35	121-125
G 1/4	avec cape métallique	A	36	11	18	35	121-126
G 1/4	avec cape plastique	B	36	11	18	35	122-125
G 1/4	avec cape métallique	B	36	11	18	35	122-126
M 12 x 1,5	avec cape plastique	A	36	11	18	35	123-125
M 12 x 1,5	avec cape métallique	A	36	11	18	35	123-126
M 10 x 1	avec cape plastique	A	29	7,5	15	40	128-125
M 10 x 1	avec cape métallique	A	29	7,5	15	40	128-126

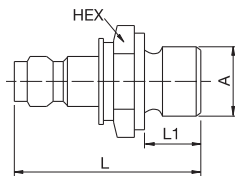

Accessoires pour embouts mâles de mesure

Système 100

Description	Référence
Capuchon en plastique en PVC souple	125-QC
Capuchon métallique avec étanchéité par joint O. R. Système de verrouillage rapide sur mâle	126K
Sécurité extrême jusqu'à 750 bar	
Raccord rapide pour embout de mesure avec clapet d'obturation intégré joint nitrile. G 1/8 mâle	150
Raccord de transition G 1/4" femelle	150-137



⚠ Pour votre sécurité consultez les conseils de sécurité pages 12 et 13. ⚠

Manomètre/Poignée de mesure/Bloc de purge



Manomètre

- Rempli de glycérine – convient pour des températures jusqu'à -40°C
- Étanchéité spéciale – remplacement rapide
- Précision de mesure $\pm 1,6\%$
- Diamètre 68 mm
- Raccordement de manomètre G 1/4", mâle
- Echelle à double graduation (MPa + bar)

Poignée de mesure

La poignée de mesure 101-2 s'utilise pour de faibles pressions jusqu'à 60 bars maxi.

- Système 100 – raccord rapide pour un gain de temps
- Clapet d'obturation dans le corps du raccord et dans l'embout, faible taux de fuites

La poignée de mesure 101-21A peut même être branchée lorsque le système fonctionne à sa pression de service maximale.

Bloc de purge

Pour des mesures correctes et précises (notamment en cas de mesure de pressions dynamiques), il est particulièrement important qu'il n'y ait pas d'inclusions de bulles d'air entre l'embout de mesure et le manomètre. Le système de mesure «Système 100» de Tema permet un contrôle très précis du fait qu'il est très facile d'éliminer les bulles d'air. La vis de purge permet de purger le système à la pression de service maximale.

Manomètre

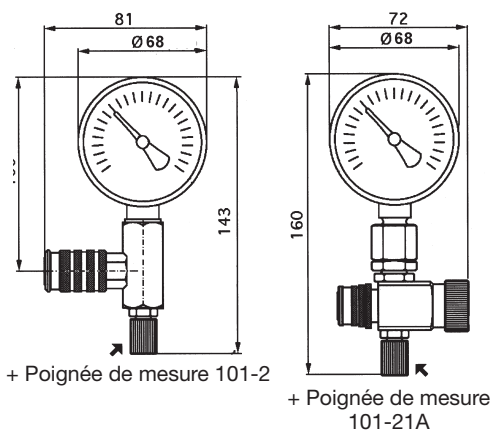

Système 100

Description	Référence
Dimensions Manomètre + Poignée de mesure:	
-1 à +1,5 bar	MAN 04
0 à +6 bar	MAN 15
0 à +25 bar	MAN 12
0 à +60 bar	MAN 14
0 à +250 bar	MAN 07
0 à +400 bar	MAN 08
0 à +600 bar	MAN 09
Cerclage de protection en caoutchouc pour manomètre	100-40



Poignée de mesure / Bloc de purge

Système 100

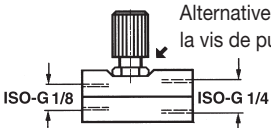
Description	Référence
 Poignée de mesure	101-2
 Poignée de mesure montable sous pression	101-21A
 Alternative de positionnement de la vis de purge bloc de purge	101-3-QC

Flexibles haute pression

Caractéristiques techniques

Flexible haute pression Tema – conçu pour les mesures et les mini-systèmes hydrauliques. Une sélection rigoureuse des matériaux et une fabrication soumise à des contrôles ultra-sévères contribuent à la satisfaction des clients, à la fiabilité et à la sécurité de ce produit jusqu'à une pression de service maximale de 630 bars.

Matériau

Flexibles intérieur et extérieur: POLYAMIDE de haute qualité Ame: KEVLAR

Attention! Si les flexibles sont utilisés pour fonctionner avec de l'air comprimé, il faut le préciser à la commande.

Avantages

- Reste flexible, même sous la pression de service maximale, grâce à ses faibles dimensions extérieurs et au choix correspondant des matériaux.
- Résistant à toutes les huiles hydrauliques et à la plupart des huiles synthétiques.
- Résistant au vieillissement.
- Pas d'augmentation de volume (pas de différence de mesure)
- Plage de température de -40°C à +100°C

Pour avoir une durée de vie optimale les flexibles peuvent être installés avec un ressort à chaque extrémité. Le code "F" est à rajouter après chaque référence pour chaque connexion.



Exemple de commande pour un flexible haute pression complet:

	B	C	D
200K PA Flexible	1,6 Longueur totale m	210F G 1/8 Filetage intérieur + ressort	240 Raccordement pour manomètre 1/4"

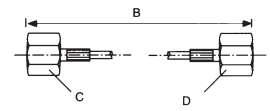

Pression





Type	Pression d'utilisation	Pression d'éclatement	Côte intérieur	Côte extérieur
200K	630 bar	2000 bar	2,0 mm	4,9 mm

Plage de température de -40°C à +93°C.

Raccordements disponibles

Système 100 Flexibles haute pression

Attention! Les flexibles sont fabriqués en différentes longueurs. Veuillez indiquer la longueur du flexible ou la longueur totale avec les éléments de raccordement. Sous réserve de modifications des caractéristiques techniques.

	Description	DN	Référence
	G 1/8 Taraudage	2	210-QC
	G 1/8 Filetage	2	220
	Raccordement pour manomètre G 1/4 femelle	2	240
	Taraudage M 16 x 2,0 pour embout de mesure		270





Câble de mesure

Système 100

Autres fabrications et longueurs de câbles de mesure sur demande.	Description	Référence
	Câbles de mesure pour le couplage de la poignée de mesure 101-2 sur l'embout de mesure.	130
	Livré en standard avec about de mesure (120) et accouplement (150). 2,5m	

Accessoires

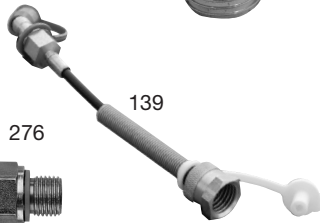
Système 100

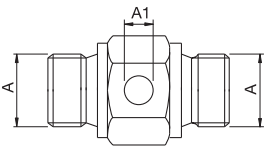
	Filetage	Description	Référence
	G 1/4 x G 1/8	Adaptateur, G 1/4" femelle x G 1/8" mâle	135
	G 1/8 x G 1/4	Adaptateur, G 1/8" femelle x G 1/4" mâle	136
	G 1/8 x G 1/4	Adaptateur, G 1/8" femelle x G 1/4" femelle	137
	M 16	Adaptateur de transition pour embout de mesure	139
	G 1/8 x G 1/8	Coude 90°, G 1/8" femelle x G 1/8" femelle	140-QC
		Coffret plastique (sans reproduction)	101-1
	M 16 x 2 / G 1/4	Embout mâle de mesure	276
	M 16 x 2 / G 3/8	Embout mâle de mesure	277
	A: G 1/4; A1: G 1/8	Embout mâle double avec raccordement fileté pour embout de mesure	DNT2-1

**Caractéristiques techniques**

La série PJ/PJS a été spécialement développée pour faire des diagnostics des circuits hydrauliques. Avec le système PJS breveté, on peut connaître, directement par ponction à travers l'embout du coupleur, à la fois la pression et la qualité de l'huile. Les composants sont en acier zingué et répondent à la norme SAE J 1502.

L'embout PJS peut être utilisé pour tester l'huile, ainsi que pour prélever de l'huile du circuit hydraulique.

Avantages

Le profil «faces planes» favorise tout simplement le nettoyage des saletés. D'où l'espacement des interventions ce qui réduit le besoin d'outils et le travail de maintenance. La douille de verrouillage est moletée pour permettre une connexion et une déconnexion aisées, même avec des gants.

Pression d'utilisation

Voir tableaux ci-dessous.

Températures d'utilisation

-30°C jusqu'à +100°C (NBR)

Domaine d'application**Matériau embout femelle**

Corps	Acier, zingué, passivé, verni
Douille	Acier, zingué, passivé, verni
Clapet	Acier/Laiton
Ressorts	AISI 301
Billes	AISI 420 C
Joint	NBR

Matériau embout mâle

Corps	Acier, zingué, passivé, verni
Clapet	Acier, zingué, passivé, verni
Ressorts	AISI 301
Joint	NBR

Embout femelle**Série PJS**

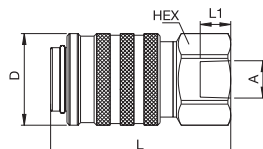
Filetage A	Description	HEX mm	L mm	L1 mm	D mm	Pression d'utilisation (bar)	Référence
 <p>Taraudage</p>	1/8"-27 NPT	24	53	8	27	415	SJ18FN
	pour échantillonnage d'huile	24	53	8	27	415	SJS18FN
	1/4"-18 NPT	24	53	12	27	415	SJ14FN
	pour échantillonnage d'huile	24	53	12	27	415	SJS14FN

Embout mâle**Série PJS**

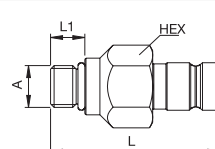
Filetage A	Description	HEX mm	L mm	L1 mm	D mm	Pression d'utilisation (bar)	Référence
	9/16"-18 UNF	11/16"	43	10		415	PJ916U
	pour diagnostic et échantillonnage d'huile	11/16"	43	10		415	PJS916U

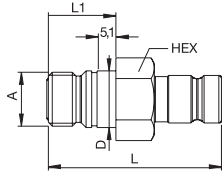

Filetage
montage en traversée de cloison

Filetage A	Description	HEX	L mm	L1 mm	D mm	Pression d'utilisation (bar)	Référence
9/16"-18 UNF	pour diagnostic	11/16"	46	18	15	415	PJ916FQ

**Caractéristiques techniques**

Les coupleurs Diagnostic fournissent des points facilement accessibles pour contrôler la pression des circuits hydrauliques et pneumatiques. Facilement installé sur le matériel de première monte ou incorporé dans les circuits existants, les coupleurs mâles Diagnostic sont conformes ou vont au delà des caractéristiques demandées par les normes SAE J 1502 et ISO 15171-1.

Avantages

- Acier au carbone pour les embouts femelles. Acier haute résistance pour les

embouts mâles.

- Disponibles sur demande en laiton, pour utilisation avec de l'eau.
- Mécanisme de verrouillage à billes.
- Obturateur à faces planes pour une inclusion d'air minimale à la connexion et une perte de fluide réduite à la déconnexion, ainsi que pour un nettoyage facile.
- Les gorges de verrouillage sont traitées thermiquement pour une haute résistance mécanique ainsi qu'à l'effet brinelling.
- Le verrouillage de la douille empêche la déconnexion accidentelle.

- L'accouplement est automatique, ce qui permet la connexion d'une seule main.

Applications

- Equipement industriel
- Domaine agricoles et travaux publics

Pression d'utilisation

max. 420 bar

Températures d'utilisation

-40°C jusqu'à +110°C (NBR) selon le fluide.

Des joints spéciaux sont disponibles sur demande (voir page 6).

Matériau embout femelle

Corps	Acier
Douille	Acier
Clapet	Acier
Obturateur	Acier
Ressorts	Acier
Joints	NBR
Circlips	PTFE
Adaptateur	Acier

Matériau embout femelle

Corps	Acier
Joints	NBR
Clapet	Acier
Ressorts	Acier
Guide de clapet	Acier

Options :

1. Pour certaines configurations il existe des versions en laiton et inox.
2. Autres configurations métriques disponibles sur demande.
3. Configuration connectable sous pression jusqu'à 420 bar.

Veuillez contacter les équipes de vente Parker.

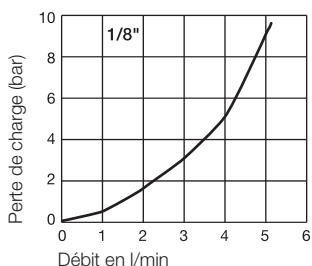
Débit avec huile de viscosité 43cSt à 38°C suivant ISO 7241-2 - 2000

Embout femelle

Série PD

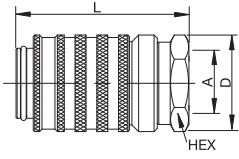
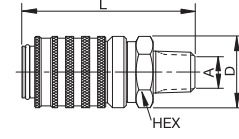
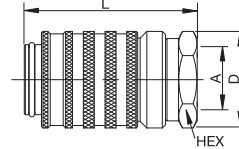
	Taille	Filetage A	Cote	Hex	L mm	L1 mm	D mm	Poids gr.	Référence
 <p>Taroudage NPTF – SAE J 476</p>	1/8"	1/8"-27		13/16"	42,4		24,4	90	PD222
	1/8"	1/4"-18		13/16"	53,8		24,4	113	PD242
 <p>Filetage NPTF – SAE J 476</p>	1/8"	1/4"-18		13/16"	57,4		24,4	104	PD243
 <p>Taroudage UNF – SAE J 1926</p>	1/8"	9/16"-18		13/16"	53,8		24,4	109	PD260

Embout mâle

Série PD

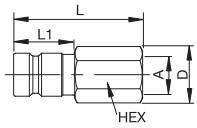
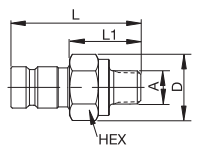
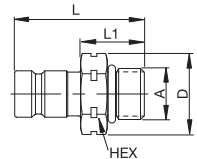
	Taille	Filetage A	Cote	Hex	L mm	L1 mm	D mm	Poids gr.	Référence
 <p>Taroudage NPTF – SAE J 476</p>	1/8"	1/8"-27		9/16"	37,6	19,8	16,5	27	PD322
	1/8"	1/4"-18		3/4"	41,4	23,6	21,9	54	PD342
 <p>Filetage NPTF – SAE J 476</p>	1/8"	1/8"-27		11/16"	39,4	21,6	20,1	77	PD323
	1/8"	1/4"-18		11/16"	37,6	19,8	20,1	27	PD343
	1/8"	3/8"-18		13/16"	38,1	20,3	23,8	40	PD363
 <p>Filetage Metrique ISO 6149</p>	1/8"	M 14 x 1,5		17 mm	35,0	17,3	19,6	32	PD367-1A

Embout mâle

Série PD

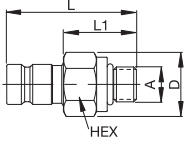
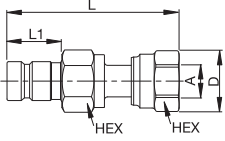
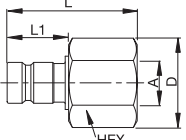
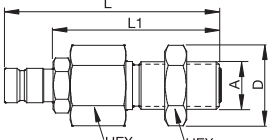
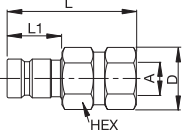
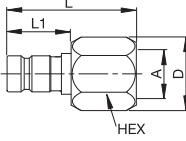
	Taille	Filetage A	Côte	Hex	L mm	L1 mm	D mm	Poids gr.	Référence
	1/8"	7/16"-20		11/16"	40,6	22,9	20,1	36	PD341
	1/8"	1/2"-20		5/8"	33,5	15,7	18,3	22	PD351 *
	1/8"	9/16"-18		11/16"	33,5	15,7	20,1	27	PD361 *
Filetage UNF - SAE 1926									
	1/8"	9/16"-18	1/4" (6 mm)	11/16"	55,4	17,8	20,1	54	PD34BTL
	1/8"	1 1/16"-16	3/8" (10 mm)	13/16"	58,4	17,8	23,9	63	PD36BTL
O-Lok SAE J 1453 / ISO 8434-3									
	1/8"	13/16"-16	1/2" (12 mm)	1 5/16"	28,4	17,8	38,4	58	PD38BTL *
O-Lok SAE J 1453 / ISO 8434-3									
	1/8"	9/16"-18	1/4" (6 mm)	13/16"	75,7	57,9	23,8	86	PD346 *
Traversée de cloison O-Lok SAE J 1453 / ISO 8434-3									
	1/8"	9/16"-18	3/8" (10 mm)	11/16"	42,2	17,8	20,1	40	PD36BTX *
Triple-Lok SAE J 514 - ISO 8434-2									
	1/8"	1 1/16"-12	3/4" (20 mm)	1 1/4"	35,3	17,8	36,5	122	PD312BTX
Triple-Lok SAE J 514 - ISO 8434-2									

*Ajouter le suffixe 6 à la référence pour inclure la cape de protection.

Taille	Version	Référence
1/8"	pour embout mâle	PD6-285

Autres matières (EPDM/FKM/HNBR) disponibles sur demande.

Raccords et joints tournants

Série DG

**Caractéristiques techniques**

Les raccords et joints tournants peuvent s'utiliser sur des systèmes hydrauliques nécessitant une liaison rotative, par ex. sur les appareils rapportés soumis à des mouvements de rotation. En fonction du modèle, le corps est en laiton (DG) ou en acier (KR) et l'axe de rotation en acier inox (haute pureté de surface).

Vitesse de rotation maximale: 60 tr./min.

Avantages

- Les raccords tournants permettent de minimiser l'usure importante à laquelle sont exposés les flexibles des systèmes hydrauliques.
- Système robuste équipé de deux roulements à aiguilles (DG) et d'un palier coulissant axial (KR).
- Adapté pour une combinaison avec des composants hydrauliques normalisés.

Températures d'utilisation

-40°C jusqu'à +90°C (NBR) selon le fluide.
Des joints spéciaux sont disponibles sur demande (voir page 6).

Matériau	Type DG	Type KR
Corps	Laiton	Acier, zingué, passivé, verni
Adapteur		Acier, zingué, passivé, verni
Axe de rotation	Acier, nitruré ou acier Inox	Acier, trempé, zingué, passivé, verni
Ecrou/Adapteur	Acier, zingué, passivé, verni	Acier, zingué, passivé, verni
Joints	NBR	NBR

Domaine d'application**Type DG 250 Passage 6 = 28 mm****Série DG**

	Filetage A	Filetage A1	Hex mm	L mm	D mm	DN	Joint	Type	Pression d'utilisation (bar)	Référence
<p>Taroudage</p>	G 1/4	G 3/8	22	53	23	6	NBR	1	250	250
	G 1/4	G 3/8	22	53	23	6	NBR	1	250	250 RF *

Type DG 500 Passage 11 = 95 mm**Série DG**

	Filetage A	Filetage A1	Hex mm	L mm	D mm	DN	Joint	Type	Pression d'utilisation (bar)	Référence
<p>Taroudage</p>	G 1/2	G 3/4	32	71	35	11	NBR	1	250	500
	G 1/2	G 3/4	32	71	35	11	NBR	1	250	500 RF *

* Axe en inox.

Type DG 500 Passage 11 = 95 mm

Série DG

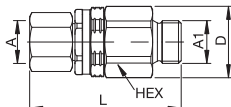
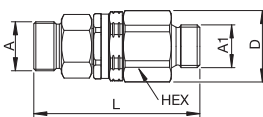
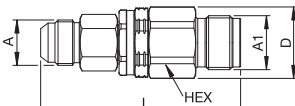
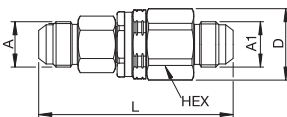
	Filetage A	Filetage A1	Hex mm	L mm	D mm	DN	Joint	Type	Pression d'utilisation (bar)	Référence
 <p>Filetage / Taraudage</p>	G 1/2	G 1/2	32	73	35	11	NBR	1A	250	500 B
 <p>Filetage</p>	M 18 x 1,5	G 1/2	32	73	35	11	NBR	2	250	500 W
	M 22 x 1,5	G 1/2	32	81	35	11	NBR	2	250	500 W5
	M 24 x 1,5	G 1/2	32	81	35	11	NBR	2	250	500 W6
 <p>Filetage</p>	7/8"-14 UNF	G 3/4	32	98	35	11	NBR	3	250	500-30
	7/8"-14 UNF	G 1/2	32	90,5	35	11	NBR	3	250	500-32 *
 <p>Filetage</p>	7/8"-14 UNF	7/8"-14 UNF	32	92	35	11	NBR	3A	250	500-31
	11/16"-12 UNF	11/16"-12 UNF	32	101	35	11	NBR	3A	250	500-33

Type DG 750 Passage 17 = 225 mm

Série DG

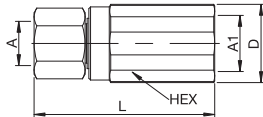
	Filetage A	Filetage A1	Hex mm	L mm	D mm	DN	Joint	Type	Pression d'utilisation (bar)	Référence
 <p>Taraudage</p>	G 3/4	G 1	40	80	35	17	NBR	1	250	750-QC
	G 3/4	G 1	40	80	35	17	NBR	1	250	750 RF *

* Axe en inox.

Type DG 1000 Passage 22 = 380 mm

Série DG

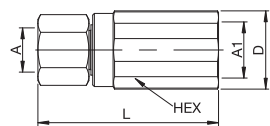

Taroudage

Filetage A	Filetage A1	Hex mm	L mm	D mm	DN	Joint	Type	Pression d'utilisation (bar)	Référence
G 1	G 1 1/4	50	94	43	22	NBR	1	200	1000-QC
G 1	G 1 1/4	50	94	43	22	NBR	1	200	1000 RF *

* Axe en inox.

Type KR Passage 6 = 28 mm jusque passage 22 = 380 mm

Série KR

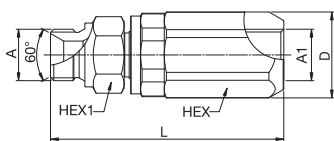

Filetage / Taroudage

Filetage A	Filetage A1	Hex mm	Hex 1 mm	L mm	D mm	DN	Joint	Pression d'utilisation (bar)	Référence
G 1/4	G 1/4	27	19	88	29	6	NBR	350	2KRAW13IW13
G 3/8	G 3/8	30	22	87	33	9	NBR	350	3KRAW17IW17
G 1/2	G 1/2	32	27	95	35	11	NBR	350	5KRAW21IW21
G 3/4	G 3/4	45	32	109	50	17	NBR	350	7KRAW26IW26
G 1	G 1	50	40	117	55	22	NBR	250	10KRAW33IW33

Type KR 90° Passage 6 = 28 mm jusque passage 22 = 380 mm

Série KR

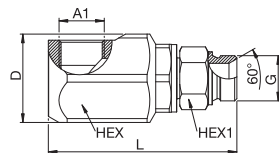

Filetage / Taroudage

Filetage A	Filetage A1	Hex mm	Hex 1 mm	L mm	D mm	DN	Joint	Pression d'utilisation (bar)	Référence
G 1/4	G 1/4	32	19	93	35	6	NBR	350	2KRAW13IW1390
G 3/8	G 3/8	38	22	95	41	9	NBR	350	3KRAW17IW1790
G 1/2	G 1/2	41	27	108	45	11	NBR	350	5KRAW21IW2190
G 3/4	G 3/4	55	32	125	60	17	NBR	350	7KRAW26IW2690
G 1	G 1	65	40	139	72	22	NBR	250	10KRAW33IW3390

Tous les raccords tournants type KR seront utilisés uniquement sur circuit d'huile.

Accessoires

Soupape de décharge



Caractéristiques techniques

La soupape de décharge est conçue pour les systèmes hydrauliques équipés de coupleurs. La pression système régnant entre le groupe hydraulique et le raccord rapide ne permettrait pas une connexion mécanique.

Avantages

La soupape de décharge peut se monter directement dans la conduite d'arrivée de pression, de manière à permettre la connexion ou le déverrouillage de toutes les conduites ou flexibles placés en aval dont les extrémités sont dotées de raccords rapides ou d'abouts.

Pression d'utilisation
max. 250 bar

Températures d'utilisation
jusqu'à max. +90°C selon le fluide.
Des joints spéciaux sont disponibles sur demande (voir page 6).

Matériau	Standard
Connexion T	Acier, zingué, passivé, verni
Soupape de décharge	Laiton
Joint	NBR

Domaine d'application



Soupape de décharge

Accessoires

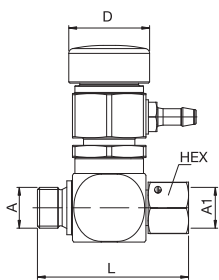

Taraudage / Filetage

Filetage A	Filetage A1	Hex mm	L mm	D mm	DN	Joint Type	Pression maximale d'utilisation en bar	Référence
G 3/8	G 3/8	21	62	33	10	NBR	250	TA38
G 1/2	G 1/2	25	70	33	13	NBR	250	TA50
G 3/4	G 3/4	32	73	33	20	NBR	250	TA75
G 1	G 1	38	77	33	25	NBR	250	TA100

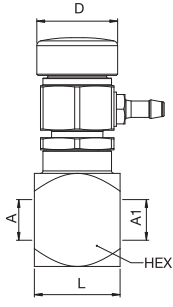
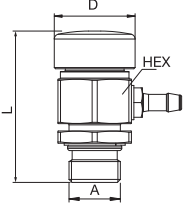
	Filetage A	Filetage A1	Hex mm	L mm	D mm	DN	Joint Type	Pression maximale d'utilisation en bar	Référence
 <p>Taroudage</p>	G 3/8	G 3/8	28	60	33	10	NBR	250	TA38 IW
	G 1/2	G 1/2	28	60	33	13	NBR	250	TA50 IW
 <p>Soupape de décharge complet</p>	G 1/2		30	62	33	6	NBR	250	515
	G 1/2		30	62	33	6	NBR/FKM	250	515 RV ¹

¹ La soupape de décharge est fabriquée en inox avec joints FKM.

**Caractéristiques techniques**

Design compact, facile à insérer dans un circuit difficile d'accès. La pression maximum de service est de 350 bar. Large choix de configurations d'adaptateurs. Traitement de surface : zingue + chrome III.

Avantages

- Pas de joints intérieurs, donc pas de risque d'extrusion et de fuite.

- Le corps du clapet est construit en forme de flèche, pour indiquer le sens du débit.
- Clapet en acier trempé pour résister aux contraintes hydrauliques et mécaniques.
- Corps monobloc : élimine les zones de raccordement et d'étanchéité pouvant être à l'origine des fuites.
- Design compact.
- Ecoulement de fluide régulier: le ressort du clapet est logé hors de la veine de fluide ce qui minimise les turbulences.

Pression d'utilisation

max. 350 bar

Températures d'utilisation

-40°C jusqu'à +110°C (NBR) selon le fluide. Des joints spéciaux sont disponibles sur demande (voir page 6).

Pression d'ouverture standard:

0,35 bar

Autres options:

Pression d'ouverture jusqu'à 14 bar par échelon de 0,35 bar disponibles sur demande. Nous consulter.

Pour autres filetages et configurations, veuillez contacter nos équipes de ventes.

Matériau	Standard
Corps	Acier
Clapet	Acier
Ressorts	Acier
Joints	NBR
Guide	Acier

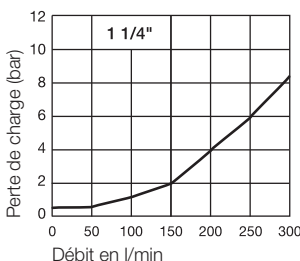
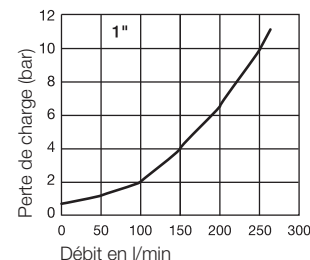
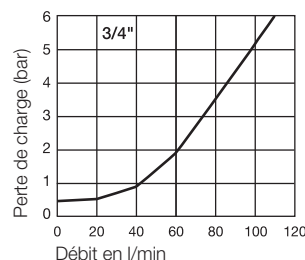
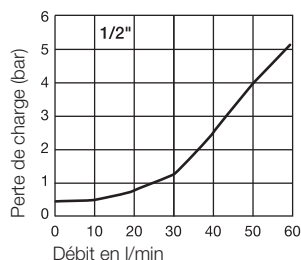
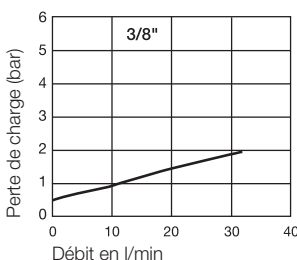
Débit avec huile de viscosité 43cSt à 38°C suivant ISO 7241-2 - 2000

DT-MFMF: Raccord tube JIC 37° – tube JIC 37°**Accessoires**

Taille	Filetage A	Filetage A1	Hex	L mm	L1 mm	L2 mm	Référence
	SAE J514 Triple-Lok	SAE J514 Triple-Lok					
3/8"	9/16"-18 UNF	9/16"-18 UNF	3/4"	14,2	11,2	14,2	DT-370-MFMF-5
1/2"	3/4"-16 UNF	3/4"-16 UNF	7/8"	16,8	12,7	16,8	DT-500-MFMF-5
3/4"	1 1/16"-12 UN	1 1/16"-12 UNF	1 1/4"	21,8	12,7	21,8	DT-750-MFMF-5
1"	1 5/16"-12 UN	1 5/16"-12 UNF	1 1/2"	23,1	15,8	23,1	DT-1000-MFMF-5
1 1/4"	1 5/8"-12 UN	1 5/8"-12 UNF	1 7/8"	24,4	26,9	24,4	DT-1250-MFMF-5

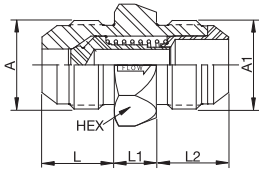
**DT-MOMS: Raccord filetage UNF/UN – O-Lok****Accessoires**

Taille	Con. A – ISO 11926 – 2/3 Mâle ORB	Filetage A1 SAE J1453 O-Lok	Hex	L mm	L1 mm	L2 mm	Référence
1/4"	7/16"-20 UNF	9/16"-18 UNF	5/8"	10,9	11,4	9,9	DT-250-MOMS-5
3/8"	9/16"-18 UNF	11/16"-16 UNF	3/4"	11,9	11,2	11,2	DT-370-MOMS-5
1/2"	3/4"-16 UNF	13/16"-16 UNF	7/8"	14,0	12,7	12,7	DT-500-MOMS-5
3/4"	1 1/16"-12 UNF	1 3/16"-12 UNF	1 1/4"	18,5	12,7	17,0	DT-750-MOMS-5
1"	1 5/16"-12 UNF	1 7/16"-12 UNF	1 1/2"	18,5	15,8	17,5	DT-1000-MOMS-5
1 1/4"	1 5/8"-12 UNF	1 11/16"-12 UNF	1 7/8"	18,5	26,9	17,5	DT-1250-MOMS-5

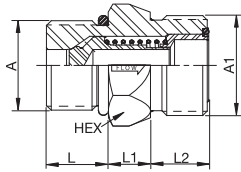

Joint nitrile inclus pour les raccords MO et MS.

DT-MSMO: raccord O-Lok – filetage UNF/UN**Accessoires**

Taille	Filetage A SAE J1453 O-Lok	Con. A1 – ISO 11926 – 2/3 Mâle ORB	Hex	L mm	L1 mm	L2 mm	Référence
3/8"	11/16"-16 UNF	9/16"-18 UNF	3/4"	11,9	11,2	11,2	DT-370-MSMO-5
1/2"	13/16"-16 UNF	3/4"-16 UNF	7/8"	14,0	12,7	12,7	DT-500-MSMO-5
3/4"	1 3/16"-12 UNF	1 1/16"-12 UNF	1 1/4"	18,5	12,7	17,0	DT-750-MSMO-5
1"	1 7/16"-12 UNF	1 5/16"-12 UNF	1 1/2"	18,5	15,8	17,5	DT-1000-MSMO-5
1 1/4"	1 11/16"-12 UNF	1 5/8"-12 UNF	1 7/8"	18,5	26,9	17,5	DT-1250-MSMO-5

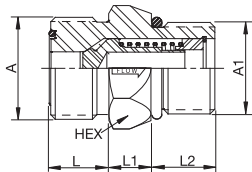

Joint nitrile inclus pour les raccords MO et MS.

DT-MSMS: raccord O-Lok – O-Lok**Accessoires**

Taille	Filetage A SAE J1453 O-Lok	Filetage A1 SAE J1453 O-Lok	Hex	L mm	L1 mm	L2 mm	Référence
3/8"	11/16"-16 UNF	11/16"-16 UNF	3/4"	11,2	11,2	11,2	DT-370-MSMS-5
1/2"	13/16"-16 UNF	13/16"-16 UNF	7/8"	12,7	12,7	12,7	DT-500-MSMS-5
3/4"	1 3/16"-12 UNF	1 3/16"-12 UNF	1 1/4"	17,0	12,7	17,0	DT-750-MSMS-5
1"	1 7/16"-12 UNF	1 7/16"-12 UNF	1 1/2"	17,5	15,8	17,5	DT-1000-MSMS-5
1 1/4"	1 11/16"-12 UNF	1 11/16"-12 UNF	1 7/8"	17,5	26,9	17,5	DT-1250-MSMS-5

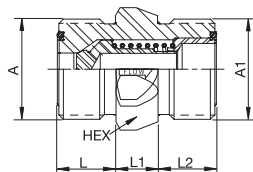

Joint nitrile inclus pour les raccords MO et MS.

Vanne Thermostatique

1"



Caractéristiques techniques

Vanne de dérivation sensible à la température pour réguler le débit d'huile entre le réservoir et le refroidisseur. Disponible en 5 températures d'ouverture entre 38°C et 82°C. Soupape de décharge intégrée pour relâcher les pressions excessives à l'entrée de la vanne. Réglages de la soupape de décharge disponibles entre 0,34 et 6 bars. Pression de service maxi. 17 bar. Jusqu'à un débit de 227l/mn.

Avantages

Régule la température du fluide en changeant le débit dans le circuit de retour vers le refroidisseur, ou en le dirigeant directement vers le réservoir. Design compact. Deux trous de montage de diamètre 10,6 mm. Corps en fonderie d'aluminium. Trois raccords filetés pour la connexion sur le circuit. Une soupape intégrée relâche automatiquement l'excès de pression au réservoir dans le cas où le refroidisseur est surchargé et que la perte de charge devient trop

importante pour le circuit du refroidisseur.

Applications

La solution idéale pour les circuits hydrostatiques qui demandent une chauffe rapide, un contrôle de la température du fluide et une pression limitée dans le circuit de retour.

Pression d'utilisation
max. 17 bar

Performance technique

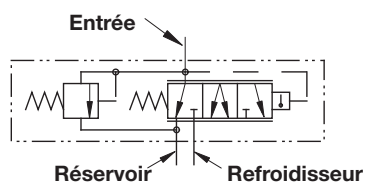

Matériau	Standard
Corps	Aluminium
Clapet	Différents matériaux
Ressort	Acier
Joint	NBR, FKM

De l'entrée vers le réservoir à 38°C avec huile de viscosité 64 cst.

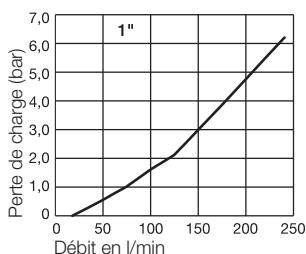

De l'entrée vers le refroidisseur à 63°C avec huile de viscosité 23 cst.

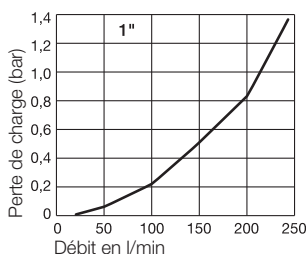

De l'entrée à travers la soupape de décharge à 77°C avec huile de viscosité 16 cst.

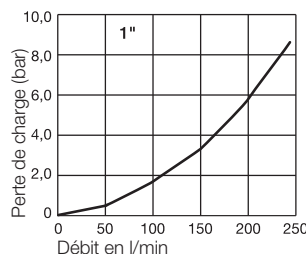

Note: La perte de charge montrée doit être additionnée à la pression d'ouverture pour obtenir la perte de charge totale.

Vanne thermostatique

Accessoires

	Taille	Filetage A	L mm	L1 mm	D mm	Poids gr.	Référence
<p>Trois taraudages 1,312 - 12UN-2B SAEJ1926-1-16</p> <p>Deux trous de montage Ø 10,7 mm.</p>	1"	1 5/16-12 UN	138,2	89,2	66,5	907,0	TH-1000-16FO-*

* = QQ. Trouvez la terminaison en fonction de votre application, dans le tableau suivant.

PRESSION D'OUVERTURE / CODE TEMPERATURE POUR CONFIGURATION PRODUIT

STRUCTURE DE LA REFERENCE

TH -1000 -16FO - **QQ**

SERIE:

PRESSION D'OUVERTURE / CODE TEMPERATURE:
(voir tableau ci-dessous)

TAILLE DE LA VALVE:
1000 = 1 inch

TYPE ET TAILLE DU RACCORDEMENT:
16FO=1" SAE ORB -Filetage 5/16 -12UN

Pression d'ouverture	Ouverture complète 38°C	Ouverture complète 49°C	Ouverture complète 60°C	Ouverture complète 71°C	Ouverture complète 82°C
0,35 bar	-01	-21	-41	-61	-81
0,70 bar	-02	-22	-42	-62	-82
1,05 bar	-03	-23	-43	-63	-83
1,40 bar	-04	-24	-44	-64	-84
1,70 bar	-05	-25	-45	-65	-85
2,10 bar	-06	-26	-46	-66	-86
2,40 bar	-07	-27	-47	-67	-87
2,75 bar	-08	-28	-48	-68	-88
3,10 bar	-09	-29	-49	-69	-89
3,45 bar	-10	-30	-50	-70	-90
3,80 bar	-11	-31	-51	-71	-91
4,15 bar	-12	-32	-52	-72	-92
4,50 bar	-13	-33	-53	-73	-93
4,85 bar	-14	-34	-54	-74	-94
5,20 bar	-15	-35	-55	-75	-95
5,50 bar	-16	-36	-56	-76	-96
5,85 bar	-17	-37	-57	-77	-97

Freinage hydraulique



Caractéristiques techniques

Le bloc de connexion Parker pour frein hydraulique de remorque est le produit idéal conforme à la n° 167/2013 (CE). Ce règlement impose pour les composants et les éléments techniques distinctes tractées par un tracteur agricole, d'avoir 2 lignes, dont une dédiée à l'urgence (SL).

Ce produit est composé d'un bloc en aluminium, d'un mamelon (ISO 5676) pour la ligne CL, d'un interrupteur pour la détection de la connexion SL et d'un mamelon (ISO 16028) pour le SL.

Avantages

Commutateur isolé de l'environnement (poussière,...) et du circuit hydraulique - pour une durée de vie plus longue. Solution compacte et légère. Différents connecteurs possibles (Amp superseal, deutch, ...). Détection de la défaillance du harnais et de l'interrupteur (en option).

Applications

Freinage hydraulique des remorque

Pression d'utilisation

150 bar pour ligne de contrôle (CL)
35 bar pour ligne supplémentaire

Température d'utilisation

-30°C à +100°C

Matériau

Bloc	Aluminium
Plug	Acier
Corps	Acier
Clapet	Acier
Joints	NBR, PUR
Plaque support	Plaqué zinc
Ressort	Acier, acier inoxydable
Matériau AMP Superseal Connector	Laiton/Plastique

L mm	L1 mm	W mm	CL Line	SL Line port	Max. Pression de service CL en Bar	Max. Pression de service SL in Bar	Référence
115	91	39	M18x1.5	M18x1.5	150	35	TMR-372-

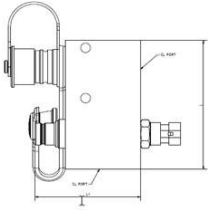

*A définir



Les technologies Parker du mouvement et du contrôle

L'objectif numéro un de Parker est d'apporter à ses clients une solution à toutes leurs demandes. Nous les aidons à améliorer leur rentabilité en leur fournissant les systèmes répondant le mieux à leurs besoins. Nous considérons toutes les facettes de leurs applications pour pouvoir leur apporter de la valeur ajoutée. Quel que soit le besoin en matière de transmissions ou de contrôle du mouvement, Parker a l'expertise, la gamme de produits et une présence mondiale inégalées. Parker est la seule entreprise à maîtriser parfaitement les technologies de mouvement et de contrôle. Pour davantage de renseignements, composez le 00800 27 27 5374.



Aérospatiale

Principaux marchés

Services après-vente
Transports commerciaux
Moteurs d'avions
Aviation commerciale et d'affaires
Hélicoptères
Lanceurs
Avions militaires
Missiles
Production d'énergie
Avions de transport régionaux
Véhicules volants sans pilote

Principaux produits

Systèmes et composants de commandes de vol
Systèmes et composants moteurs
Systèmes de transport des fluides
Dispositifs de contrôle de débit et d'atomisation
Systèmes et composants combustibles
Systèmes d'inertage par production d'azote
Systèmes et composants pneumatiques
Gestion thermique
Roues et freins



Climatisation et réfrigération

Principaux marchés

Agriculture
Climatisation de locaux
Machines de construction
Agroalimentaire
Machines industrielles
Sciences de la vie
Pétrole et gaz
Réfrigération de précision
Process
Réfrigération
Transport

Principaux produits

Accumulateurs
Actionneurs avancés
Régulation pour le CO₂
Contrôleurs électroniques
Déshydrateurs-filtres
Robinets d'arrêt manuels
Échangeurs thermiques
Tuyaux et embouts
Régulateurs de pression
Distributeurs de réfrigérant
Soupapes de sécurité
Pompes intelligentes
Vannes électromagnétiques
Détendeurs thermostatiques



Électromécanique

Principaux marchés

Aérospatiale
Automatisation d'usine
Médecine et sciences de la vie
Machines-outils
Machines d'emballages
Papeterie
Machines de fabrication et de transformation du plastique
Métallurgie
Semiconducteurs et électronique
Textile
Fils et câbles

Principaux produits

Systèmes d'entraînement CA/CC
Actionneurs électriques, robots sur portique et systèmes de guidage
Actionneurs électro-hydrauliques
Actionneurs électro-mécaniques
Interfaces homme-machine
Moteurs linéaires
Moteurs pas-à-pas, servomoteurs, systèmes d'entraînement et commandes
Extrusions structurelles



Filtration

Principaux marchés

Aérospatiale
Agroalimentaire
Équipement et usines industrielles
Sciences de la vie
Applications marines
Équipement mobile
Pétrole et gaz
Production d'énergie et énergies renouvelables
Process
Transport
Épuration de l'eau

Principaux produits

Générateurs de gaz pour l'analyse
Filtres à gaz et à air comprimé
Systèmes et filtration d'huile, de combustible et d'air de moteur
Systèmes de surveillance de l'état des fluides
Filtres hydrauliques et de lubrification
Générateurs d'azote, d'hydrogène et d'air zéro
Filtres
Filtres à membrane et à matière fibreuse
Microfiltration
Filtration d'air stérile
Dessalement d'eau, systèmes et filtres de purification



Traitement du gaz et des fluides

Principaux marchés

Chariots élévateurs
Agriculture
Énergies alternatives
Machines de construction
Exploitation forestière
Machines industrielles
Machines-outils
Applications marines
Manutention
Exploitation minière
Pétrole et gaz
Production d'énergie
Véhicules de ramassage d'ordures
Énergies renouvelables
Systèmes hydrauliques pour camions
Équipement pour gazon

Principaux produits

Vannes d'arrêt
Raccords pour distribution de fluides basse pression
Câbles ombilicaux en eaux profondes
Équipements de diagnostic
Coupleurs
Tuyaux industriels
Systèmes d'amarrage et câbles d'alimentation
Tubes et accouplements PTFE
Coupleurs rapides
Tuyaux thermoplastique et embouts
Raccords et adaptateurs de tubes
Tubes et raccords en plastique



Hydraulique

Principaux marchés

Chariots élévateurs
Agriculture
Énergies alternatives
Machines de construction
Exploitation forestière
Machines industrielles
Machines-outils
Applications marines
Manutention
Exploitation minière
Pétrole et gaz
Production d'énergie
Véhicules de ramassage d'ordures
Énergies renouvelables
Systèmes hydrauliques pour camions
Équipement pour gazon

Principaux produits

Accumulateurs
Appareils à cartouches
Actionneurs électro-hydrauliques
Interfaces homme-machine
Systèmes de propulsion hybride
Vérins et accumulateurs hydrauliques
Moteurs et pompes hydrauliques
Systèmes hydrauliques
Vannes et commandes hydrauliques
Direction hydrostatique
Circuits hydrauliques intégrés
Prises de force
Blocs d'alimentation
Actionneurs rotatifs
Capteurs



Pneumatique

Principaux marchés

Aérospatiale
Manutention et convoyeurs
Automatisation d'usine
Médecine et sciences de la vie
Machines-outils
Machines d'emballages
Transport et automobile

Principaux produits

Traitement de l'air
Raccords et vannes en laiton
Collecteurs
Accessoires pneumatiques
Pincés et vérins pneumatiques
Vannes et commandes pneumatiques
Coupleurs à déconnexion rapide
Vérins rotatifs
Tuyaux caoutchouc et embouts
Extrusions structurelles
Tuyaux thermoplastique et embouts
Générateurs de vide, préhenseurs, pressostats et vacuostats



Maîtrise des procédés

Principaux marchés

Carburants alternatifs
Biopharmaceutique
Produits chimiques/raffinage
Agroalimentaire
Applications marines et construction navale
Secteur médical et dentaire
Semiconducteurs
Énergie nucléaire
Prospection pétrolière offshore
Pétrole et gaz
Pharmaceutique
Production d'énergie
Papeterie
Acier
Eau/eaux usées

Principaux produits

Appareils d'analyse
Produits et systèmes de traitement d'échantillons analytiques
Raccords et vannes pour injection chimique
Raccords, vannes et pompes de distribution de polymère fluoré
Raccords, vannes et régulateurs de gaz très pur
Contrôleurs/régulateurs industriels de débit massique
Raccords permanents sans soudure
Contrôleurs de débit et régulateurs industriels de précision
Dispositifs double isolement et purge pour contrôle de process
Raccords, vannes, régulateurs et vannes à plusieurs voies pour contrôle de process



Étanchéité et protection contre les interférences électromagnétiques

Principaux marchés

Aérospatiale
Chimie et Pétrochimie
Domestique
Hydraulique et pneumatique
Industrie
Technologies de l'information
Sciences de la vie
Semiconducteurs
Applications militaires
Pétrole et gaz
Production d'énergie
Énergies renouvelables
Télécommunications
Transports

Principaux produits

Joint d'étanchéité dynamiques
Joint toriques élastomère
Conception et assemblage d'appareils électromédicaux
Blindage EMI
Pièces extrudées et tronçonnées
Joint métalliques haute température
Pièces en élastomère insérées et homogènes
Fabrication et assemblage de dispositifs médicaux
Joint composites métal/plastique
Fenêtres optiques scellées
Extrusions et tubes silicone
Gestion thermique
Amortissement des vibrations

ENGINEERING YOUR SUCCESS.

www.parker.com



European Headquarters
La Tuilière 6, 1163 Etoy,
Switzerland
Tel: +41 21 821 85 00

Your authorized Distributor