



aerospace
climate control
electromechanical
filtration
fluid & gas handling
hydraulics
pneumatics
process control
sealing & shielding



Befehls - und Meldegeräte

Serien PXB-B3 / B4 u. PXV

Katalog PDE2587TCDE Dezember 2014



ENGINEERING YOUR SUCCESS.

**WARNUNG**

FEHLER ODER UNGEEIGNETE AUSWAHL ODER UNZULÄSSIGE VERWENDUNG DER HIER BESCHRIEBENEN PRODUKTE UND/ODER SYSTEME ODER DER ZUGEHÖRIGEN BAUELEMENTE KÖNNEN DEN TOD, PERSONENSCHÄDEN UND SACHSCHÄDEN VERURSACHEN.

Mit diesem Dokument und anderen Informationen der Parker Hannifin Corporation, ihrer Tochterfirmen und ihrer Vertragslieferanten werden Produkte und/oder Systeme als Grundlage für die weiteren Entscheidungen unserer technisch erfahrenen Abnehmer vorgestellt. Es ist ausschlaggebend, dass Sie die Verhältnisse Ihres Einsatzfalles im Einzelnen analysieren und die Ihr Produkt oder System betreffenden Informationen im aktuellen Produktkatalog überprüfen. Wegen der vielfältigen Betriebsbedingungen und Einsatzmöglichkeiten dieser Produkte oder Systeme ist einzig und allein der Anwender aufgrund seiner eigenen Analyse und Überprüfung für die endgültige Auswahl der Produkte und Systeme verantwortlich sowie für die Sicherstellung, dass sämtliche Anforderungen bei der Leistungsfähigkeit, der Sicherheit und den Warnhinweisen für den Einsatzfall erfüllt sind. Die hier beschriebenen Produkte sind unter unbeschränktem Einschluss der Produkt-Eigenschaften, -Beschreibungen und -Gestaltungen sowie der Lieferbarkeit und Preisgestaltung jederzeit und ohne Ankündigung Gegenstand von Veränderungen durch die Parker Hannifin Corporation und ihre Tochterfirmen.

VERKAUFSBEDINGUNGEN

Die in diesem Dokument beschriebenen Bauelemente werden von der Parker Hannifin Corporation, ihren Tochterfirmen oder ihren Vertragslieferanten verkauft. Jeder von Parker abgeschlossene Verkaufsvertrag wird durch die in den allgemeinen Definitionen und Bedingungen von Parker für den Verkauf enthaltenen Vorgaben geregelt (Kopie ist auf Anfrage erhältlich).

Signalgeber Ø 22mm	Seite
Allgemeines	4
Drucktaster federrückgestellt	4
Pilztaster	4
Wahlschalter	5
Ventilkörper mit Trägerelement	5
Zusatz-Schaltventile	5
Elektrische Schalter	5
Trägerelement für Ventile und Betätigungen	6
Betätigungen	6 - 7
Steuerschalter	7
Abmessungen und Zusammenbau	8

Pneumatische Schauzeichen

Allgemeines	9
Bestellnummern und Abmessungen	10

- Betätigungen austauschbar
- 3/2-Wege-Ventile NO oder NG
- Pneumatikventile kombinierbar mit elektrischen Schaltern
- Modularer Aufbau (bis zu 3 Ventile pro Schalteinheit / bis zu 2 Ventilen pro Zug-Druck-Verriegelung, roter Kopf)
- Breite Betätigungspalette

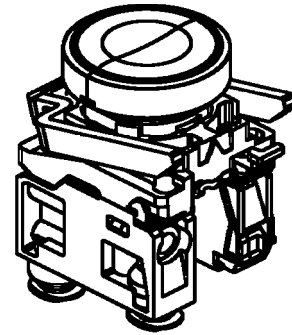

Technische Informationen

Betriebsdruck

PXB-B3••	1 bis 9 bar
PXB-B4••	1 bis 10 bar

Betriebstemperatur

-15 °C bis +60 °C

Durchfluss

(nach ISO 6358)

PXB-B3••	Q _{max} =60 l/min Q _n =30 l/min
-----------------	--

PXB-B4••	Q _{max} =200 l/min Q _n =100 l/min
-----------------	--

Anschlüsse

Ø4 mm Schnellsteck serienmäßig
Ø4 mm Winkel-Schnellsteck auf Anfrage
M5 auf Anfrage

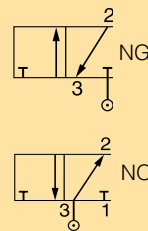

Die 3/2-Ventile der Bauart PXB-B4 können als normal geschlossene 3/2-Wege-Ventile (NG) oder als normal offene 3/2-Wege-Ventile (NO) verwendet werden, indem man die Zuluft entweder an Eingang 1 oder Eingang 3 anschliesst.

Drucktaster federrückgestellt - Ø 4 mm gerade Schnellsteck-Verschraubung

Symbol	Betätigung	Rückstellg.	Betät.-Kraft bei 6 bar, N	Durchfluss NI/min	Gew. kg	Bestell-Nr.
	Drucktaster Schwarz	Feder	8,5 6,0	60 240	0,077 0,082	PXB-B3111BA2 PXB-B4131BA2
	Drucktaster Grün	Feder	8,5 6,0	60 240	0,077 0,082	PXB-B3111BA3 PXB-B4131BA3
	Drucktaster Rot	Feder	8,5 6,0	60 240	0,077 0,082	PXB-B3111BA4 PXB-B4131BA4
	Drucktaster Schwarz	Feder	16,5 14,0	60 240	0,087 0,092	PXB-B3251BA2 PXB-B4231BA2

Pilztasterr - Ø 4 mm gerade Schnellsteck-Verschraubung

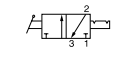
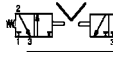
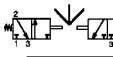

Symbol	Betätigung	Rückstellg.	Betät.-Kraft bei 6 bar, N	Durchfluss NI/min	Gew. kg	Bestell-Nr.
	Drucktaster Ø40 mm Schwarz	Feder	12 6,5	60 240	0,122 0,127	PXB-B3111BC2 PXB-B4131BC2
	Rastender Taster Ø40 mm Rot		48 42,5	60 240	0,125 0,127	PXB-B3111BT4 PXB-B4131BT4
	Rastender Taster Ø40 mm Rot		49 43,5	60 240	0,125 0,127	PXB-B3121BT4 PXB-B4131BT4

Wahlschalter - Metallkopf-Version - Ø 4 mm gerade Schnellsteck-Verschraubung

Symbol	Betätigung	Rückstellg.	Durchfluss NI/min	Gew. kg	Bestell-Nr.
	Rastender Wahlschalter 2 Stellungen, Schwarz		60 240	0,092 0,097	PXB-B3111BD2 PXB-B4131BD2
	Rastender Wahlschalter 2 Stellungen, Schwarz		60 240	0,102 0,107	PXB-B3211BD2 PXB-B4231BD2
	Rastender Wahlschalter 2 Stellungen, Schwarz		60 240	0,102 0,107	PXB-B3251BD2 PXB-B4231BD2
	Rastender Wahlschalter 3 Stellungen, Schwarz		60 240	0,102 0,107	PXB-B3211BD3 PXB-B4231BD3
	Rastender Wahlschalter 3 Stellungen, Schwarz		60 240	0,102 0,107	PXB-B3251BD3 PXB-B4231BD3
	Nichtrastender Wahlschalter mit längerem Griff 3 Stellungen, Schwarz	Feder	60 240	0,103 0,108	PXB-B3211BJ5 PXB-B4231BJ5





Ventilkörper mit Trägerelement für Metallkopf-Betätig. - Ø 4 mm gerade Schnellsteck-Versch.

für den Einsatz mit ZB4-B.- Betätigungen.

Symbol	Betätigung	Rückstellg.	Betät.- Kraft bei 6 bar, N	Durchfluss NI/min	Gew. kg	Bestell-Nr.
	Stößel	Feder	7	60	0,048	PXB-B3111B
			4,5	240	0,053	PXB-B4131B
	Stößel	Feder	8	60	0,048	PXB-B3121B
			4,5	240	0,053	PXB-B4131B

Zusatz-Schaltventile - Ø 4 mm gerade Schnellsteck-Verschraubung

für den Einsatz mit ZB4 und ZB5 Betätigungsköpfen und Trägerelementen

Symbol	Betätigung	Rückstellg.	Betät.- Kraft bei 6 bar, N	Durchfluss NI/min	Gew. kg	Bestell-Nr.
	Stößel gerader Steckanschluss	Feder	7	60	0,010	PXB-B3911
			4,5	240	0,015	PXB-B4931
	Stößel gerader Steckanschluss	Feder	8	60	0,010	PXB-B3921
			4,5	240	0,015	PXB-B4931
	Stößel Winkel-Steckanschl. schwenkbar	Feder	7	60	0,015	PXB-B3912
			4,5	240	0,021	PXB-B4932
	Stößel Winkel-Steckanschl. schwenkbar	Feder	8	60	0,015	PXB-B3922
			4,5	240	0,021	PXB-B4932

Elektrische Schaltelemente

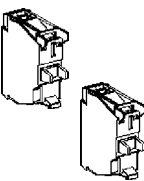
Beschreibung	Kontaktart	Gew. kg	Bestell-Nr.
	Normal offen (NO)	0,011	ZBE-101
	Normal geschlossen (NG)	0,011	ZBE-102

können mit Pneumatik-Ventilblocks kombiniert werden, um pneumatische und elektrische Signale von einer Steuereinheit auszugeben.

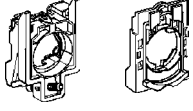

Trägerelement für Ventile und Betätigungen

	Beschreibung	für Metallkopf ZB4		für Kunststoffkopf ZB5	
		Gew. kg	Bestell-Nr.	Gew. kg	Bestell-Nr.
	Trägerelement für Ventile und Betätigungen: Basiselement für alle möglichen Kombinationen von Betätigungen mit Ventilen und Schaltern	0,038	ZB4-BZ009	0,006	ZB5-AZ009

Betätigungselemente

für den Einsatz mit PXB-B3.und PXB-B4. -Trägerelement mit Ventil

Drucktaster federrückgestellt

	Beschreibung	Farbe	Metallkopf		Kunststoffkopf	
			Gew. kg	Bestell-Nr.	Gew. kg	Bestell-Nr.
	Taste bündig	Schwarz	0,029	ZB4-BA2	0,018	ZB5-AA2
		Grün	0,029	ZB4-BA3	0,018	ZB5-AA3
		Rot	0,029	ZB4-BA4	0,018	ZB5-AA4
		6 farbig	0,029	ZB4-BA9	0,018	ZB5-AA9
	Taste hervorstehend	Schwarz	0,030	ZB4-BL2	0,019	ZB5-AL2
		Grün	0,030	ZB4-BL3	0,019	ZB5-AL3
		Rot	0,030	ZB4-BL4	0,019	ZB5-AL4
	Taste bündig mit Schutzkappe	Schwarz	0,034	ZB4-BP2		



Drucktaster 2-fach tastend

	Beschreibung	Farbe	Metallkopf	
			Gew. kg	Bestell-Nr.
	Taste bündig	Schwarz	0,029	ZB4-BH02
		Grün	0,029	ZB4-BH03
		Rot	0,029	ZB4-BH04

Doppel-Drucktaster federrückgestellt

	Beschreibung	Farb-Markierung	Metallkopf	
			Gew. kg	Bestell-Nr.
	Taste bündig	Grün/Rot I/O	0,047	ZB4-BA8234

Pilztaster

	Beschreibung	Funktion	Farbe	Metallkopf	
				Gew. kg	Bestell-Nr.
	Ø40 mm Pilztaster	federrück- gestellt	Schwarz	0,074	ZB4-BC2
			Grün	0,074	ZB4-BC3
			Rot	0,074	ZB4-BC4
		rastend mit Zugentriegelung	Rot	0,077	ZB4-BT84
	Ø60 mm Pilztaster	federrück- gestellt	Schwarz	0,093	ZB4-BR2
	Ø40 mm Pilztaster	rastend mit Drehentriegelung	Rot	0,070	ZB4-BS844
		rastend , Entrie- gelung mit Schlüssel Ronis N°455	Rot	0,070	ZB4-BS944

Wahlschalter

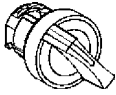
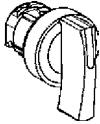
	Beschreibung	Funktion	Metallkopf		Plastic Head		
			Gew. kg	Bestell-Nr.	Gew. kg	Bestell-Nr.	
	Standard, schwarz	2 Stellungen rastend	0,044	ZB4-BD2	0,024	ZB5-AD2	
		3 Stellungen rastend	0,044	ZB4-BD3	0,024	ZB5-AD3	
		3 Stellungen federzentriert	0,044	ZB4-BD5	0,024	ZB5-AD5	
	mit längerem Griff, schwarz	2 Stellungen rastend	0,045	ZB4-BJ2			
		3 Stellungen	rastend	0,045	ZB4-BJ3		
			federzentriert	0,045	ZB4-BJ5		
		M + R rasend L tastend	0,045	ZB4-BJ7			

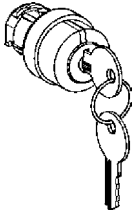
	Beschreibung	Funktion	Schlüssel abziehbar	Gew. kg	Bestell-Nr.
	Schlüsselschalter (Ronis N° 455)	2 Rast- stellungen	Links	0,069	ZB4-BG2
			Links und rechts	0,069	ZB4-BG4

Werkzeug

	Beschreibung	Gew. kg	Bestell-Nr.
	für ZB5-Betätigungen	0,160	ZB5-AZ905

PXB-B3

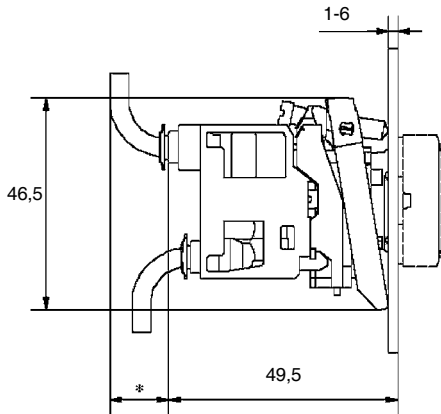

Ventilbreite 30 mm
 * mit PA-Rohr 4 x 1 mm = 10
 mit PA-Rohr 4 x 0,65 mm = 15

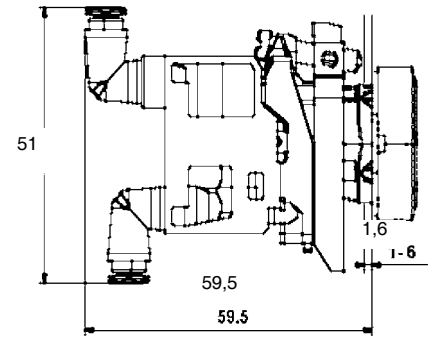
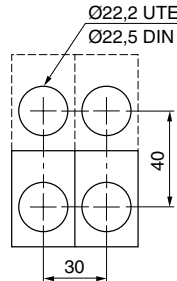

PXB-B4

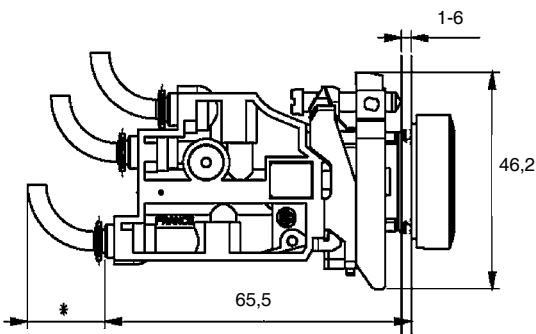

Ventilbreite 30 mm
 * mit PA-Rohr 4 x 1 mm = 10
 mit PA-Rohr 4 x 0,65 mm = 15

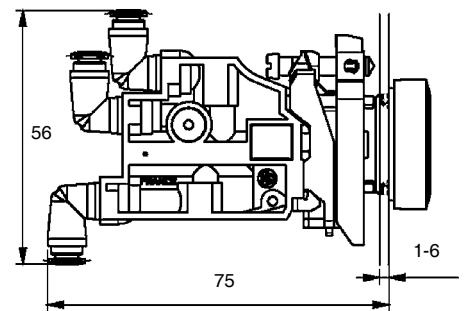

Anbau von PXB-B3. - und PXB-B4. -Ventilen auf Trägerelement

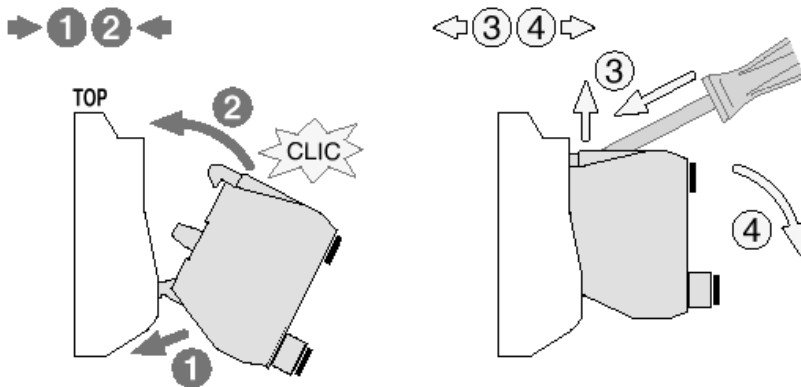

Anbau von PXB-B3. - und PXB-B4. -Ventilen auf ein elektrisches Schaltelement

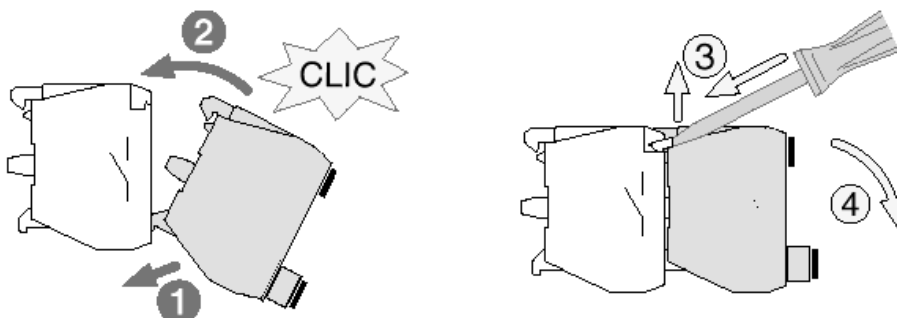

- Schnelles Ansprechen
- Einfacher, langlebiger Mechanismus
- Sehr hoher Kontrast
- Rundherum einsehbar
- Ein einziger Anschluss
- Effektive Diagnose-Hilfe

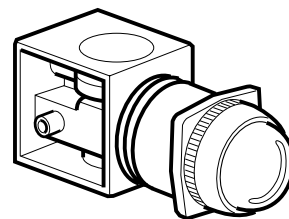

Technische Information

Betriebsdruck 1-8 bar
 Betriebstemperatur -15 °C bis +60 °C

Zusätzliche Information

Anschlüsse Ø 4 mm gerader Schnellsteck-Anschluss
 serienmäßig

Bestellnummern-Schlüssel

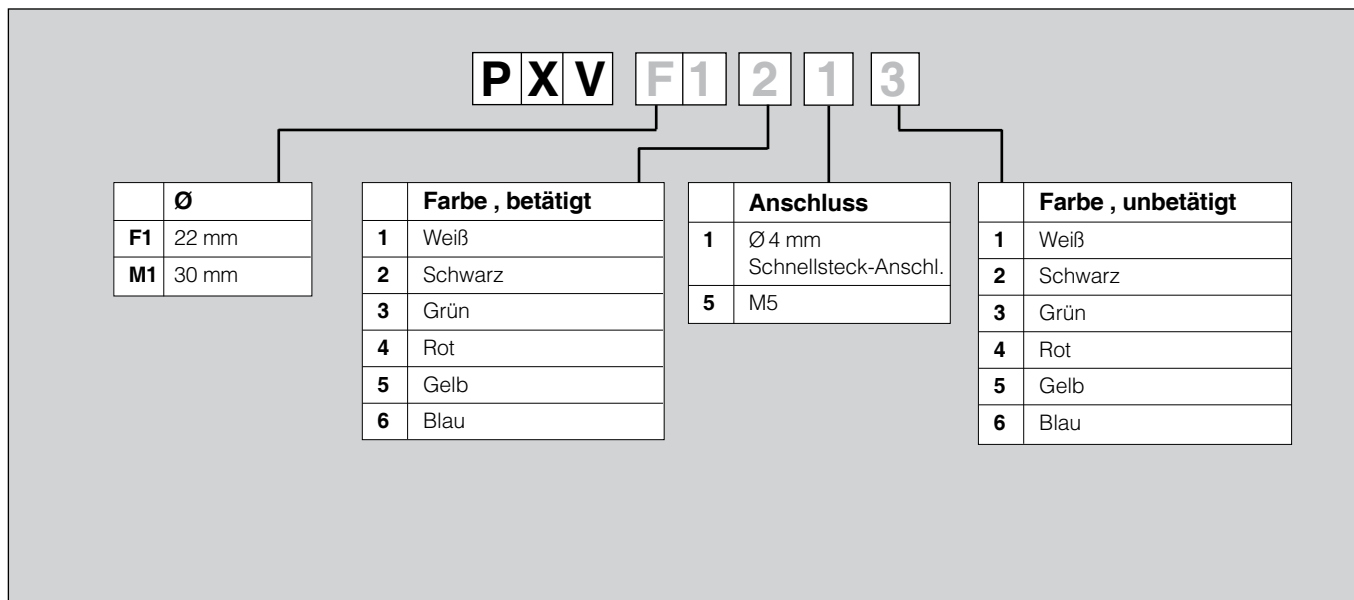

Ø22 mm Pneum. Schauzeichen

Schwarzer Kunststoffkopf
In betätigter Stellung:

Symbol	Farbe *	Gew. kg	Bestell-Nr.
	Grün	0,080	PXV-F131
	Rot	0,080	PXV-F141
	Gelb	0,080	PXV-F151
	Blau	0,080	PXV-F161
	Weiß	0,080	PXV-F111

Ø22 mm Pneum. Schauzeichen

Schwarzer Kunststoffkopf
In unbetätigter Stellung:

Symbol	Farbe *	Gew. kg	Bestell-Nr.
	Grün	0,080	PXV-F1213
	Rot	0,080	PXV-F1214
	Gelb	0,080	PXV-F1215
	Blau	0,080	PXV-F1216
	Weiß	0,080	PXV-F1211

* Die pneumatischen Schauzeichen sind in einer Position schwarz und farbig in der anderen. Die farbige Anzeige erscheint entweder bei dem Vorhandensein von Druck (betätigt) oder beim Nicht-Vorhandensein von Druck (unbetätigt). Werden 2 Farben bei einem Anzeigegerät benötigt, richten Sie Ihre Anfrage bitte an unseren technischen Verkauf.

Ø22 mm pneum. Schauzeichen

PXV-F1••

Minimaler Mittenabstand

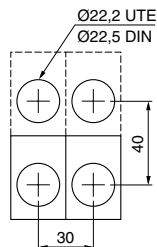
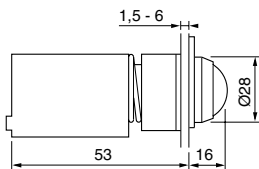

Parker weltweit

Europa, Naher Osten, Afrika

**AE – Vereinigte Arabische
Emirate, Dubai**
Tel: +971 4 8127100
parker.me@parker.com

AT – Österreich, Wiener Neustadt
Tel: +43 (0)2622 23501-0
parker.austria@parker.com

AT – Osteuropa, Wiener Neustadt
Tel: +43 (0)2622 23501 900
parker.easteurope@parker.com

AZ – Aserbaidshan, Baku
Tel: +994 50 2233 458
parker.azerbaijan@parker.com

BE/LU – Belgien, Nivelles
Tel: +32 (0)67 280 900
parker.belgium@parker.com

BY – Weißrussland, Minsk
Tel: +375 17 209 9399
parker.belarus@parker.com

CH – Schweiz, Etoy,
Tel: +41 (0)21 821 87 00
parker.switzerland@parker.com

**CZ – Tschechische Republik,
Klečany**
Tel: +420 284 083 111
parker.czechrepublic@parker.com

DE – Deutschland, Kaarst
Tel: +49 (0)2131 4016 0
parker.germany@parker.com

DK – Dänemark, Ballerup
Tel: +45 43 56 04 00
parker.denmark@parker.com

ES – Spanien, Madrid
Tel: +34 902 330 001
parker.spain@parker.com

FI – Finnland, Vantaa
Tel: +358 (0)20 753 2500
parker.finland@parker.com

**FR – Frankreich, Contamine s/
Arve**
Tel: +33 (0)4 50 25 80 25
parker.france@parker.com

GR – Griechenland, Athen
Tel: +30 210 933 6450
parker.greece@parker.com

HU – Ungarn, Budapest
Tel: +36 1 220 4155
parker.hungary@parker.com

IE – Irland, Dublin
Tel: +353 (0)1 466 6370
parker.ireland@parker.com

IT – Italien, Corsico (MI)
Tel: +39 02 45 19 21
parker.italy@parker.com

KZ – Kasachstan, Almaty
Tel: +7 7272 505 800
parker.easteurope@parker.com

NL – Niederlande, Oldenzaal
Tel: +31 (0)541 585 000
parker.nl@parker.com

NO – Norwegen, Asker
Tel: +47 66 75 34 00
parker.norway@parker.com

PL – Polen, Warschau
Tel: +48 (0)22 573 24 00
parker.poland@parker.com

PT – Portugal, Leca da Palmeira
Tel: +351 22 999 7360
parker.portugal@parker.com

RO – Rumänien, Bukarest
Tel: +40 21 252 1382
parker.romania@parker.com

RU – Russland, Moskau
Tel: +7 495 645-2156
parker.russia@parker.com

SE – Schweden, Spånga
Tel: +46 (0)8 59 79 50 00
parker.sweden@parker.com

SK – Slowakei, Banská Bystrica
Tel: +421 484 162 252
parker.slovakia@parker.com

SL – Slowenien, Novo Mesto
Tel: +386 7 337 6650
parker.slovenia@parker.com

TR – Türkei, Istanbul
Tel: +90 216 4997081
parker.turkey@parker.com

UA – Ukraine, Kiew
Tel: +380 44 494 2731
parker.ukraine@parker.com

UK – Großbritannien, Warwick
Tel: +44 (0)1926 317 878
parker.uk@parker.com

**ZA – Republik Südafrika,
Kempton Park**
Tel: +27 (0)11 961 0700
parker.southafrica@parker.com

Nordamerika

CA – Kanada, Milton, Ontario
Tel: +1 905 693 3000

US – USA, Cleveland
Tel: +1 216 896 3000

Asien-Pazifik

AU – Australien, Castle Hill
Tel: +61 (0)2-9634 7777

CN – China, Schanghai
Tel: +86 21 2899 5000

HK – Hong Kong
Tel: +852 2428 8008

IN – Indien, Mumbai
Tel: +91 22 6513 7081-85

JP – Japan, Tokyo
Tel: +81 (0)3 6408 3901

KR – Korea, Seoul
Tel: +82 2 559 0400

MY – Malaysia, Shah Alam
Tel: +60 3 7849 0800

NZ – Neuseeland, Mt Wellington
Tel: +64 9 574 1744

SG – Singapur
Tel: +65 6887 6300

TH – Thailand, Bangkok
Tel: +662 186 7000

TW – Taiwan, Taipei
Tel: +886 2 2298 8987

Südamerika

AR – Argentinien, Buenos Aires
Tel: +54 3327 44 4129

**BR – Brasilien, Sao Jose dos
Campos**
Tel: +55 800 727 5374

CL – Chile, Santiago
Tel: +56 2 623 1216

MX – Mexico, Apodaca
Tel: +52 81 8156 6000

Europäisches Produktinformationszentrum
Kostenlose Rufnummer: 00 800 27 27 5374
(von AT, BE, CH, CZ, DE, DK, EE, ES, FI, FR,
IE, IL, IS, IT, LU, MT, NL, NO, PL, PT, RU, SE,
SK, UK, ZA)

Parker Hannifin GmbH

Pat-Parker-Platz 1
41564 Kaarst
Tel.: +49 (0)2131 4016 0
Fax: +49 (0)2131 4016 9199
parker.germany@parker.com
www.parker.com

